

Comet WiFi

BEDIENUNGSANLEITUNG



INHALT

Comet WiFi

Die folgende Bedienungsanleitung wird Sie bei Inbetriebnahme und Gebrauch Ihres Comet WiFi begleiten und dabei alle wesentlichen Fragen beantworten. Lesen Sie sich diese Bedienungsanleitung aufmerksam durch, bevor Sie Comet WiFi verwenden.

1.	Lieferumfang	3
2.	Warnhinweis	4
3.	Vorwort	5
4.	Bedien- und Anzeigeelemente	6
5.	Inbetriebnahme	7
	5.1 App herunterladen	7
	5.2 Benutzerkonto anlegen	7
	5.3 Neues Gerät hinzufügen	8
	5.4 Netzwerk wählen	8
	5.5 Batterien einlegen	9
	5.6 Thermostat einrichten	9
	5.7 Montage am Heizkörper	11
	5.8 Adapter	12
	5.9 Adaptierung	13
	5.10 Raumzuweisung	13
6.	Demontage	14
7.	Comet WiFi App	15
	7.1 Temperatur	15
	7.2 Heizprofil	15
	7.3 Einstellungen	16
	7.4 Urlaub	16
	7.5 Softwareupdate	17
	7.6 Geräteverwaltung	19
	7.7 Support (App)	19
8.	Grundlegende Betriebsarten	20
9.	Weitere Funktionen	21
10.	Hilfe und FAQ	21
11.	Reinigung und Lagerung	22
12.	Technische Daten	22
13.	Support und Kontakt	22
14.	Rechtliche Hinweise	23
15.	Garantiehinweis	23

1. LIEFERUMFANG

Comet WiFi

- 1x Comet WiFi
- 1x Kurzanleitung
- 3x Adapter (Danfoss RA / RAV / RAVL)
- 1x Schraube für Adapter
- 2x Batterien AA LR6

HINWEIS: Die nachstehenden Abbildungen dienen lediglich der Veranschaulichung und können vom tatsächlichen Produkt abweichen.

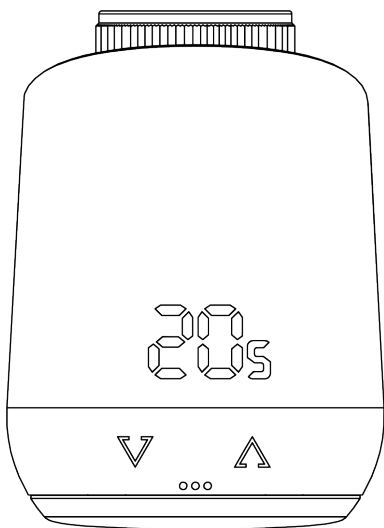

Comet WiFi Energiesparregler

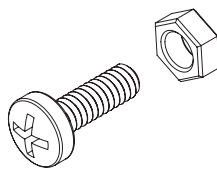

Schraube für Adapter

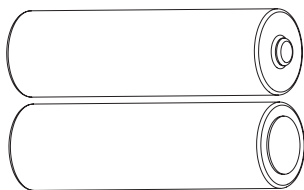

2x Batterien AA LR6

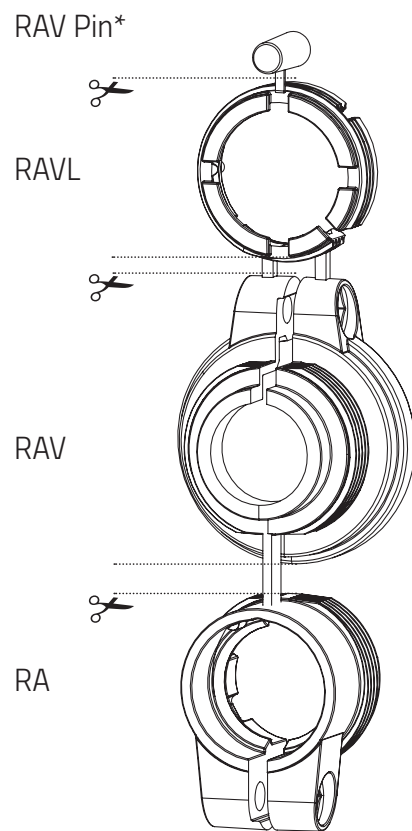

* Bei Verwendung des RAV-Adapters benötigen Sie den RAV Pin zur Verlängerung des Ventilstößels.

HINWEIS: Überprüfen Sie den Lieferumfang auf Vollständigkeit und Unversehrtheit.

2. WARNHINWEISE

Comet WiFi

WARNUNG! Dieses Signalwort bezeichnet eine Gefährdung mit einem mittleren Risikograd, die, wenn sie nicht vermieden wird, den Tod oder eine schwere Verletzung zur Folge haben kann.

SICHERHEITSHINWEIS! Dieses Signalwort Umstände, die ein Sicherheitsrisiko darstellen können.

SICHERHEITSHINWEIS

- Comet WiFi ist für die Verwendung in Gebäuden vorgesehen.
- Betreiben Sie Comet WiFi nur wie in der Bedienungsanleitung beschrieben.
- Comet WiFi sollte nur an einem trockenen und staubfreien Ort ohne direkte Sonneneinstrahlung in Gebrauch genommen werden.
- Betreiben Sie das Gerät nicht weiter, wenn es offensichtliche Beschädigungen aufweist.
- Comet WiFi darf nicht umgebaut, modifiziert oder geöffnet werden.

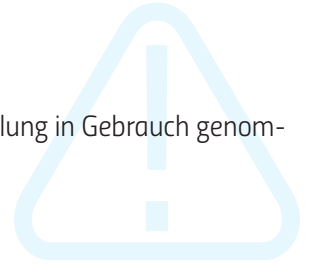

WARNUNG! EXPLOSIONSGEFAHR!

Unsachgemäßer Umgang mit Batterien kann zur Explosion führen.

- Erhitzen Sie Batterien nicht und werfen Sie Batterien nicht in offenes Feuer.
- Legen Sie Batterien nicht in direktes Sonnenlicht.
- Schützen Sie Batterien vor starker Erwärmung.
- Schließen Sie die Batterien nicht kurz.
- Versuchen Sie niemals, nicht aufladbare Batterien zu laden.
- Nehmen Sie Batterien niemals auseinander.
- Verwenden Sie keine neuen und gebrauchten Batterien zusammen.
- Beachten Sie beim Einlegen der Batterien die korrekte Polarität (+/-).
- Bevor Sie die Batterien einsetzen, reinigen Sie die Batterien und die Kontakte im Thermostat.

WARNUNG! VERÄTZUNGSGEFAHR!

Auslaufende Batteriesäure kann zu Verätzungen führen.

- Vermeiden Sie den Kontakt von Batteriesäure mit Haut, Augen und Schleimhäuten.
- Spülen Sie bei Kontakt mit Batteriesäure die betroffenen Stellen sofort mit reichlich klarem Wasser und suchen Sie einen Arzt auf.

WARNUNG! VERLETZUNGSGEFAHR!

Wenn Kinder mit dem Thermostat oder der Verpackung spielen, können Sie Kleinteile verschlucken und ersticken.

- Lassen Sie Kinder nicht mit dem Thermostat oder der Verpackung spielen.
- Halten Sie Batterien von Kindern fern. Suchen Sie unverzüglich einen Arzt auf, wenn Batterien verschluckt wurden.

3. VORWORT

Comet WiFi

Vielen Dank, dass Sie sich für ein Produkt der Eurotronic Technology GmbH entschieden haben. Dieses Gerät kann die Temperatur in Ihren Räumen bequem und ganz nach Ihren Wünschen anpassen und hilft Ihnen dabei, Ihre Heizkosten effektiv zu senken.

Entwicklung und Fertigung sind zu 100 % „Made in Germany“, was höchste Qualität und Technik gewährleistet. Diese Bedienungsanleitung wird Ihnen dabei helfen, Ihr Gerät einfach und schnell in Betrieb zu nehmen.

DAS IST COMET WIFI

Comet WiFi ist ein, mit dem Funkstandard WiFi ausgestatteter Energiesparregler für den Heizkörper mit moderner und einfacher Bedienung. Er regelt Ihre Raumtemperatur automatisch nach Ihren Vorgaben und ist konfigurierbar, direkt am Regler oder bequem per Smartphone über Ihr WLAN-Netzwerk.



Heizkosten sparen durch energieeffiziente Steuerung.

Touchcontrol ermöglicht perfekte Kontrolle sowie einfache und übersichtliche Bedienung.

WLAN-Verbindung Steuerung und Konfigurierung des Thermostats über das WLAN-Netzwerk

Einfache Montage ohne Eingriff ins Heizungssystem.

4. BEDIEN- UND ANZEIGEELEMENTE

Comet WiFi

Funksymbol blinkt
Funksymbol leuchtet
Funksymbol leuchtet nicht

= Verbindung zum Server wird hergestellt
= Thermostat ist mit Server verbunden
= Keine Verbindung zum WLAN-Netzwerk

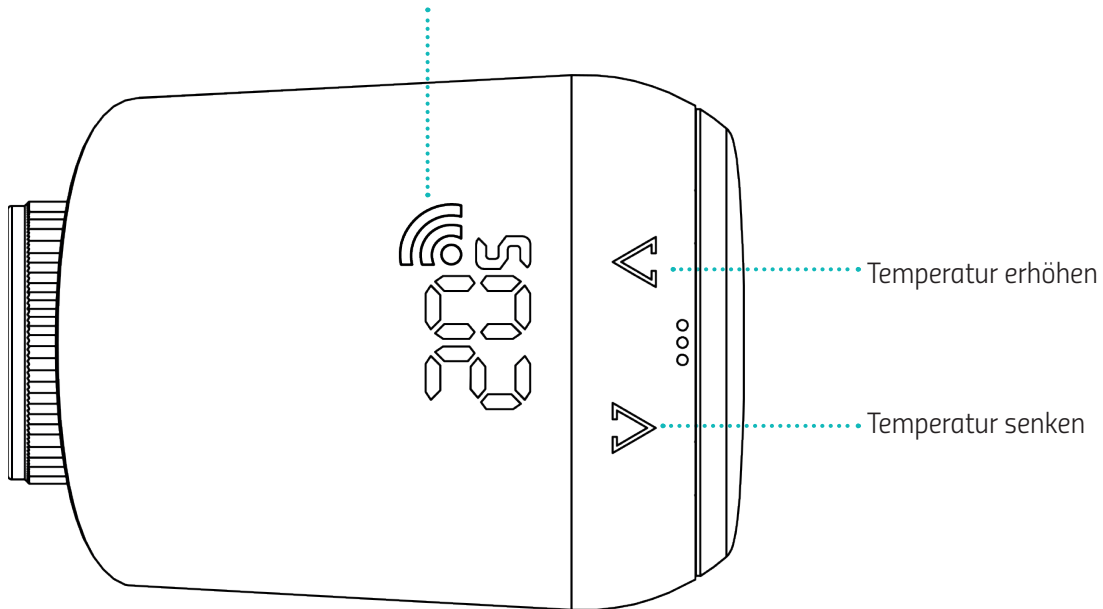

Taster im Batteriefach zum Ausführen des Werksresets oder zum Aktivieren des Anlernmodus:

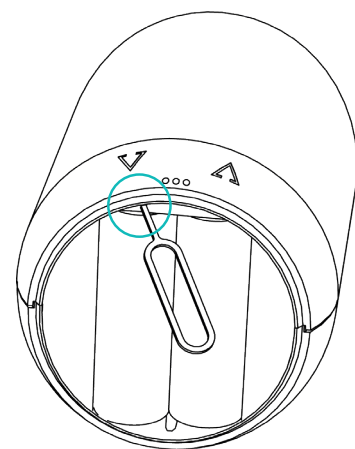
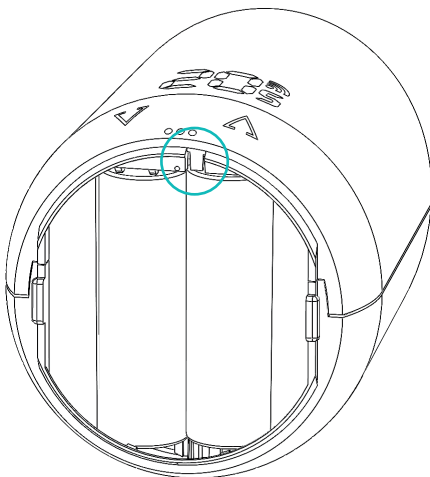

HINWEIS: Die erste Modellreihe besitzt einen tiefer liegenden Resetknopf, der mit dem mitgelieferten Hilfsmittel betätigt wird.

5. INBETRIEBNAHME

Comet WiFi

Die nachfolgenden Ausführungen beschreiben das Vorgehen anhand einer Android-App (App-Version: 1.2) und können bei Apple geringfügig abweichen. Außerdem können die abgebildeten Screenshots Unterschiede zu neueren App-Versionen aufweisen.

5.1 APP HERUNTERLADEN

1. Laden Sie sich die App „WiFi Smart Living“ aus dem Google Play Store oder Apple App Store herunter.



Systemvoraussetzung:
ab Android 6.0



Systemvoraussetzung:
ab iOS 13

5.2 BENUTZERKONTO ANLEGEN

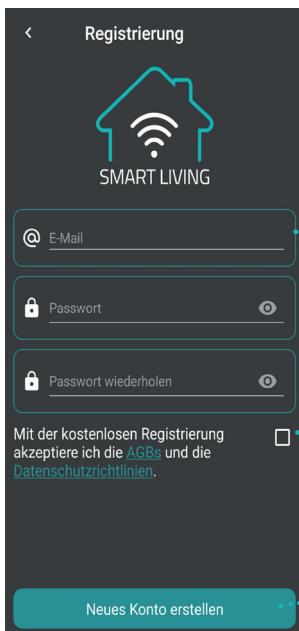

1. Legen Sie ein Benutzerkonto an. Geben Sie dafür Ihre E-Mail ein und wählen Sie ein Passwort.

HINWEIS: Stellen Sie sicher, dass Sie eine gültige E-Mail Adresse eingeben. Die Gültigkeit der E-Mail wird von der App nicht überprüft.

2. Akzeptieren Sie unsere AGBs und Datenschutzrichtlinien.

3. Klicken Sie auf den Button „Neues Konto erstellen“.

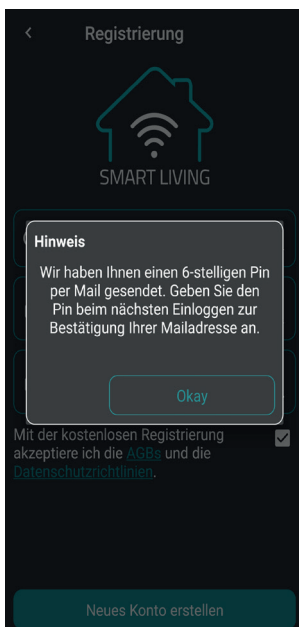

4. Sie erhalten nun per E-Mail einen Pin zur Verifizierung. Überprüfen Sie auch Ihren Spamordner.

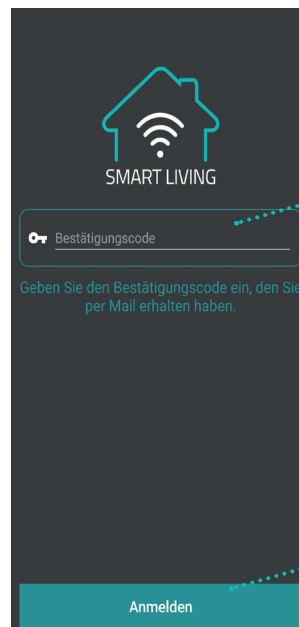

5. Geben Sie den per E-Mail erhaltenen Pin im Feld ein.

6. Klicken Sie anschließend auf den Button „Anmelden“.

5. INBETRIEBNAHME

Comet WiFi

5.3 NEUES GERÄT HINZUFÜGEN

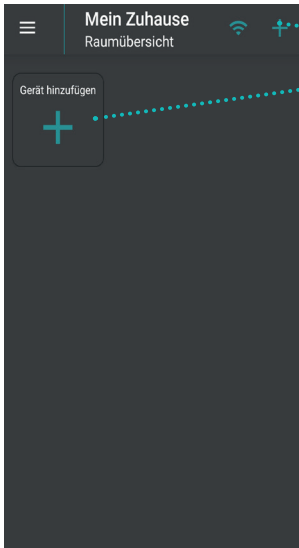

Lernen Sie ein neues Gerät an, indem Sie auf den Button „Gerät hinzufügen“ (Erstinbetriebnahme) oder den „+“ Button klicken. Anschließend startet der Anlernprozess und Sie werden mithilfe eines Einrichtungsassistenten durch die Installation Ihres Thermostats geführt.

5.4 NETZWERK WÄHLEN

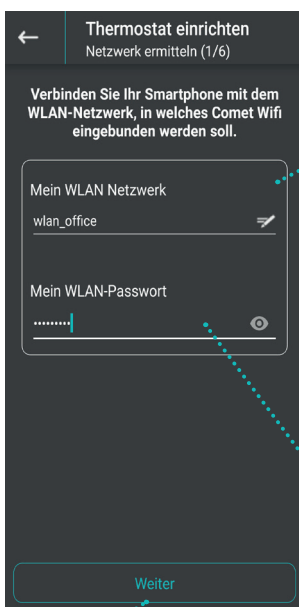

In diesem Feld wird automatisch Ihr WLAN-Netzwerk angezeigt, mit welchem Ihr Smartphone verbunden ist. Wenn Sie Ihren Comet WiFi in ein anderes WLAN-Netzwerk einbinden möchten, als in das Netzwerk, welches Ihnen angezeigt wird, verbinden Sie sich in den WLAN-Einstellungen Ihres Smartphones vorübergehend mit einem anderen WLAN-Netzwerk und kehren Sie in die App zurück. Anschließend wird unter „Mein WLAN Netzwerk“ das richtige WLAN-Netzwerk angezeigt.

HINWEIS:

Damit Ihr WLAN-Netzwerk im Feld „Mein WLAN-Netzwerk“ automatisch angezeigt werden kann, müssen folgende Faktoren gegeben sein:

1. Ihr WLAN-Netzwerk muss auf **2.4 GHz** funken, da Comet WiFi nur in ein 2.4 GHz WLAN-Netzwerk eingebunden werden kann. Dies kann in den Einstellungen Ihres WLAN-Routers eingesehen und wenn nötig umgestellt werden.
2. Die Standortzulassung Ihres Smartphones muss aktiviert sein .
3. Die WiFi Smart Living App benötigt die Erlaubnis, während der Nutzung der App auf Ihren Standort zuzugreifen. Falls Sie den Standortzugriff in der App abgelehnt haben, gehen Sie zu Ihren Smartphone-Einstellungen und passen Sie die Berechtigung an. (Android: Im Bereich „Apps“ können Sie der App „WiFi Smart Living“ den Standortzugriff während der App-Nutzung wieder gewähren.)

Klicken Sie nach Eingabe des WLAN-Passworts auf „Weiter“.

Geben Sie das Passwort Ihres WLAN-Netzwerks korrekt ein. Das ist wichtig, da die App das WLAN-Passwort Ihres Heimnetzwerkes nicht überprüfen kann. Sie werden trotz falschem Passwort weiter durch den Einrichtungsassistenten geleitet.

HINWEIS:

Comet WiFi kann ausschließlich in 2.4 GHz WLAN Netzwerke eingebunden werden. Wenn der Router ausschließlich auf 5GHz funkt, ist eine Gerätesteuerung nicht möglich. Der Router muss auf 2,4GHz oder 2,4GHz/5GHz Misch-Netzwerke eingestellt sein.

5. INBETRIEBNAHME

Comet WiFi

5.5 BATTERIEN EINLEGEN



Legen Sie die Batterien ein.

Verwenden Sie keine Akkus und achten Sie auf die richtige Polarität!

5.6 THERMOSTAT EINRICHTEN

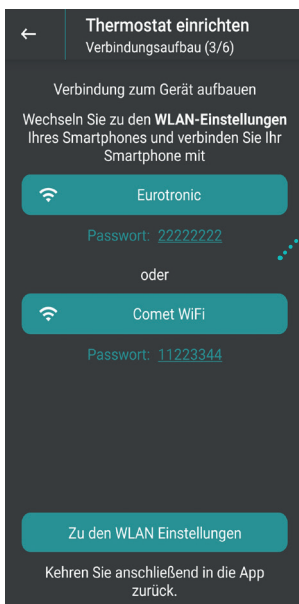

1. Wechseln Sie zu den WLAN-Einstellungen Ihres Smartphones und verbinden Sie sich dort mit Ihrem Thermostat. Je nach Software-Version wird Ihr Thermostat in den WLAN-Einstellungen mit dem WLAN-Funknamen „Comet WiFi“ oder „Eurotronic“ angezeigt. Sollten Sie ein Gerät mit älterer Software (Funkname: Eurotronic) erworben haben, wird während der Einrichtung direkt ein Software-Update durchgeführt.

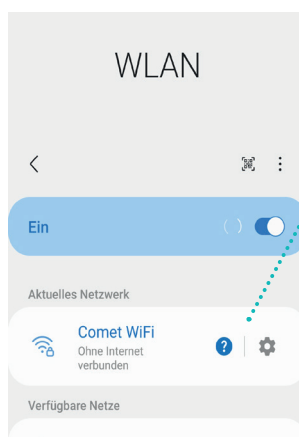

2. Verbinden Sie sich nun mit Ihrem Thermostat. Geben Sie das in der App angegebene Gerätepasswort ein.

HINWEIS: Bei späterem Verbindungsaufbau bzw. dem Anlernen von neuen Geräten, ist es möglich, dass das Gerätepasswort nicht mehr abgefragt wird.

WICHTIGER HINWEIS: Nachdem Sie sich in den WLAN-Einstellungen mit Ihrem Thermostat (Comet WiFi oder Eurotronic) verbunden haben, lassen Sie sich nicht von Hinweisen, wie z.B. „ohne Internet verbunden“ irritieren. Das vom Thermostat vorübergehend erzeugte WLAN ist nicht mit Ihrem WLAN-Netzwerk zuhause vergleichbar, da es sich um ein WLAN handelt, welches lediglich für den Anlernmodus notwendig ist. Dieses WLAN hat keinen Internetzugriff. Bleiben Sie trotz dem angezeigten Hinweis weiterhin mit dem Gerät verbunden und kehren Sie in die App zurück, um den Anlernprozess abzuschließen.

5. INBETRIEBNAHME

Comet WiFi

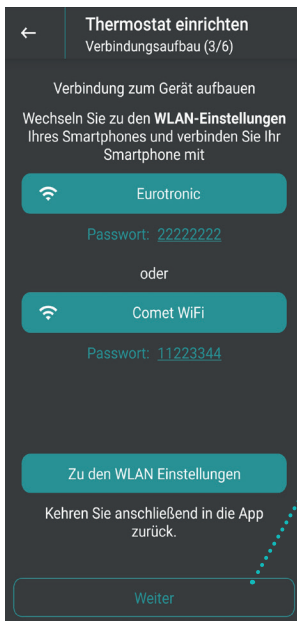

3. Klicken Sie auf den Button „Weiter“, nachdem Sie in die App zurückgekehrt sind. Anschließend wird Ihr Gerät fertig eingerichtet.



4. Anschließend wird Ihr Thermostat eingerichtet und Sie erhalten einen Hinweis, wenn das Thermostat erfolgreich eingerichtet wurde.

HINWEIS: Sollte der Ladebalken nicht bis zum Ende durchlaufen, deaktivieren Sie während des Anlernprozesses vorübergehend die mobilen Daten Ihres Smartphones. Stellen Sie außerdem sicher, dass die Standortdaten Ihres Smartphones aktiviert sind und, dass Sie der App den Standortzugriff gewährt haben.

5. Nachdem die Einrichtung erfolgreich abgeschlossen wurde, klicken Sie auf den Button „Weiter“.

5. INBETRIEBNAHME

Comet WiFi

5.7 MONTAGE AM HEIZKÖRPER

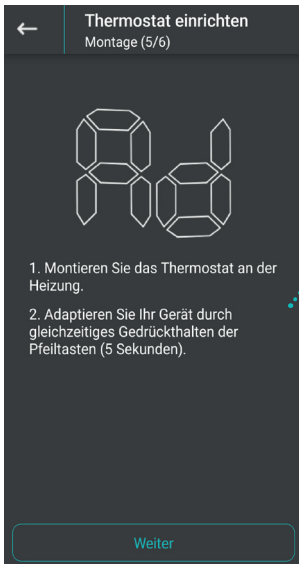

Montieren Sie nun Ihr Thermostat am Heizkörper und starten Sie nach erfolgreicher Montage die Adaptierung. Halten Sie dafür die beiden Pfeiltasten am Comet WiFi gleichzeitig für 3 Sekunden gedrückt.

HINWEIS:

In den nachfolgenden Seiten finden Sie nähere Informationen zur Montage und Adaptierung Ihres Thermostats.

Die Montage von Comet WiFi ist problemlos auf allen bekannten Ventilunterteilen möglich (siehe Adapterliste unter www.eurotronic.org/service/faq).

1. Alten Thermostatkopf ganz aufdrehen, Befestigung lösen und vom Ventil abziehen (Abb.3).
2. Wählen Sie ggf. einen passenden Adapter und montieren Sie ihn auf das Ventil (Abb.4).
3. Drehen Sie das Thermostat auf das Ventil bzw. auf den Adapter, indem Sie die Überwurfmutter im Uhrzeigersinn aufdrehen (Abb.5).

ACHTUNG:

Achten Sie darauf, dass sich Ihr Comet WiFi auch bei späterer Montage / Demontage im Adaptierungsmodus befindet. Entnehmen Sie kurz die Batterien, setzen Sie die Batterien wieder ein und warten Sie bis die Motorfahrt abgeschlossen ist und im Display „Ad“ erscheint. Montieren/demontieren Sie Ihren Comet WiFi ausschließlich in dieser Position.

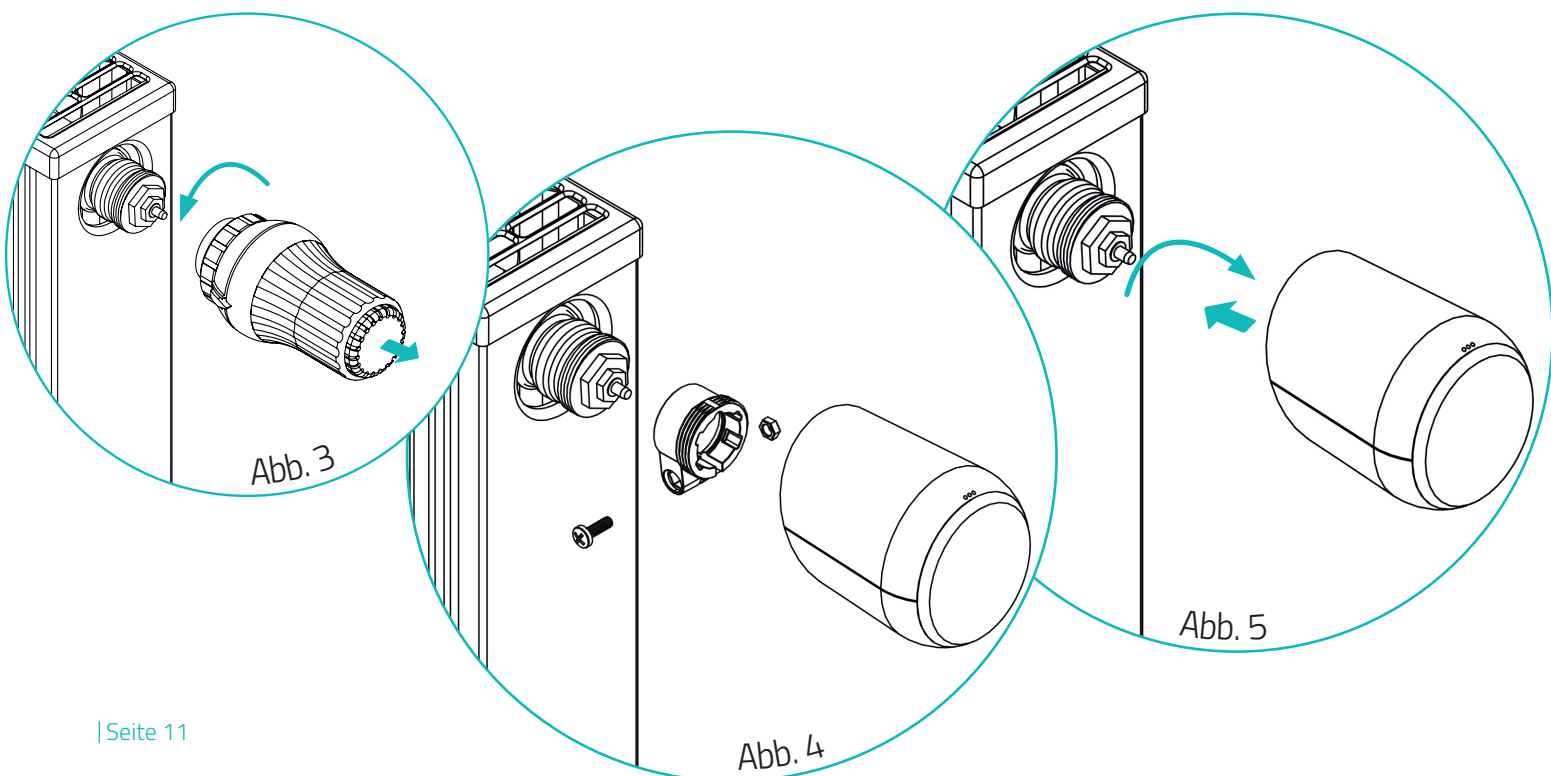

5. INBETRIEBNAHME

Comet WiFi

5.8 ADAPTER



Abb. 6

HINWEIS:

Entfernen Sie die Verbindungsstücke der Kunststoff-Adapter restlos (Abb.6), bevor Sie einen der beiliegenden Adapter verwenden! Verwenden Sie bei Danfoss RA/RAV die beiliegende Schraube und Mutter.

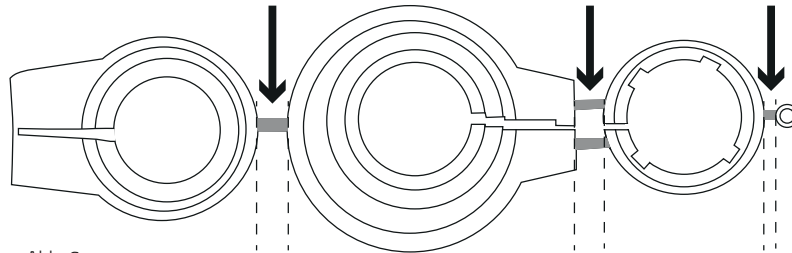

Für folgende Ventile ist kein Adapter erforderlich:

Heimeier; Junkers Landys+Gyr; MNG; Honeywell; Braukmann, da diese ein Gewindemaß von M30 x 1,5 mm haben. Die Adapter für Danfoss RAV (Pin muss auf Ventilstößel gesteckt werden), Danfoss RA und Danfoss RAVL liegen bei.

Für die folgenden Ventile benötigen Sie einen Adapter:

Herz M28 x 1,5 mm; Comap M28 x 1,5 mm; Vaillant 30,5 mm; Oventrop M30 x 1,0 mm; Meges M38 x 1,5 mm; Ondal M38 x 1,5 mm; Giacomini 22,6 mm; Rossweiner M33 x 2,0 mm; Markaryd M28 x 1,0 mm; Ista M32 x 1,0 mm; Vama M28 x 1,0 mm; Pettinaroli M28 x 1,5 mm; T+A M28 x 1,5 mm; Gampper 1/2/6; Danfoss RA/RAV/RAVL.

Weitere kostenpflichtige Metalladapter können Sie bei unseren Partnern erwerben. Eine Übersicht der Metalladapter und entsprechende Bestellmöglichkeiten finden Sie unter folgendem Link:

<https://eurotronic.org/produkte/zubehoer/metalladapter/>

Falls Sie nicht sicher sind, welches Ventil Sie haben, schauen Sie unter: **<https://eurotronic.org/service/faq>** unter dem Button „Adapterliste“.

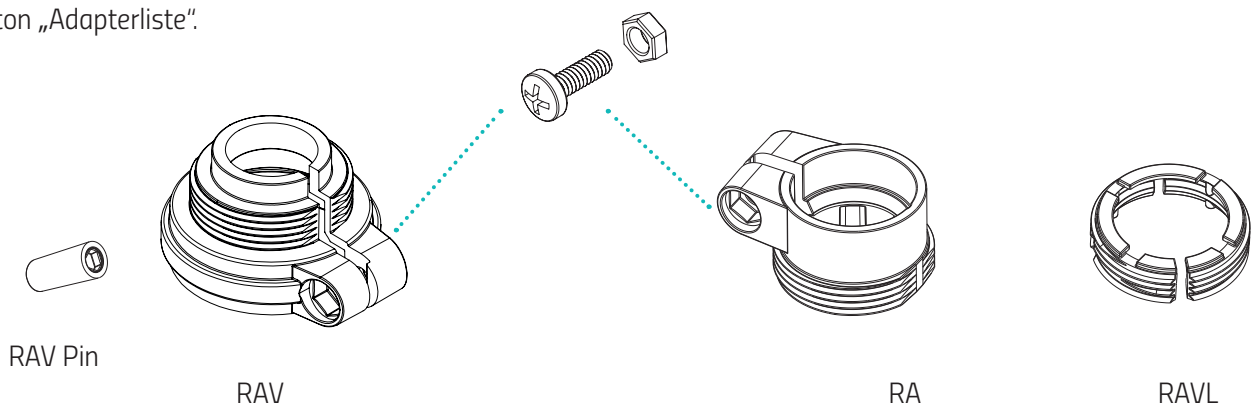

5.9 ADAPTIERUNG

Comet WiFi

Nach vorgenommener Montage, kann Comet WiFi mit der Adaptierung beginnen. Im Display wird „Ad“ angezeigt. Halten Sie zum Starten der Adaptierung die beiden Pfeiltasten an Ihrem Comet WiFi gleichzeitig für ca. 3 Sekunden gedrückt. Nach erfolgreicher Adaptierung geht Comet WiFi in den Normalbetrieb über, die LEDs zeigen die Solltemperatur an.

| Sollte eine erneute Adaptierung notwendig sein, da ein unerwartetes Verhalten des Thermostats auftritt, reicht es aus, die Batterien herauszunehmen und nach ca. 10 Sekunden wieder einzulegen.

HINWEIS:

Nach einem Batteriewechsel muss der Adaptiervorgang erneut durchlaufen werden.

5.10 RAUMZUWEISUNG

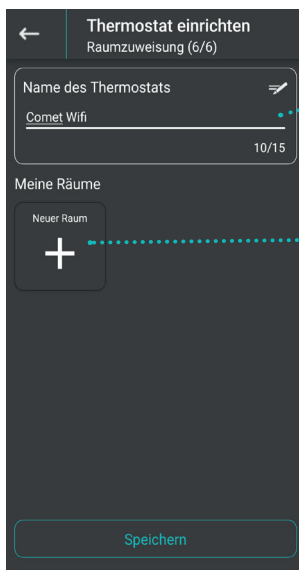

1. Nachdem Sie Ihren Comet WiFi am Heizkörper montiert haben und die Adaptierung abgeschlossen haben, können Sie Ihrem Comet WiFi einen Namen geben.

2. Fügen Sie Ihr Thermostat anschließend einem Raum hinzu.

3. Drücken Sie auf den Button „Speichern“, nachdem Sie einen Namen und Raum festgelegt haben.

HINWEIS:

Sollten bei der Speicherung Probleme auftreten, wechseln Sie in die WLAN-Einstellungen Ihres Smartphones und verbinden Sie sich dort wieder mit Ihrem WLAN-Netzwerk Zuhause. Möglicherweise besteht das Problem darin, dass Ihr Smartphone die Verbindung zum Thermostat nicht wieder automatisch entkoppelt hat. Wenn Sie anschließend wieder in die App WiFi Smart Living zurückkehren, kann die Speicherung problemlos abgeschlossen werden.

6. DEMONTAGE

Comet WiFi

Um Comet WiFi zu demontieren, entnehmen Sie kurz die Batterien. Setzen Sie die Batterien wieder ein und warten Sie, bis die Motorfahrt abgeschlossen ist und im Display „Ad“ erscheint. Drehen Sie nun die Überwurfmutter gegen den Uhrzeigersinn auf und nehmen Sie Comet WiFi vom Ventil ab (Abb. 7).

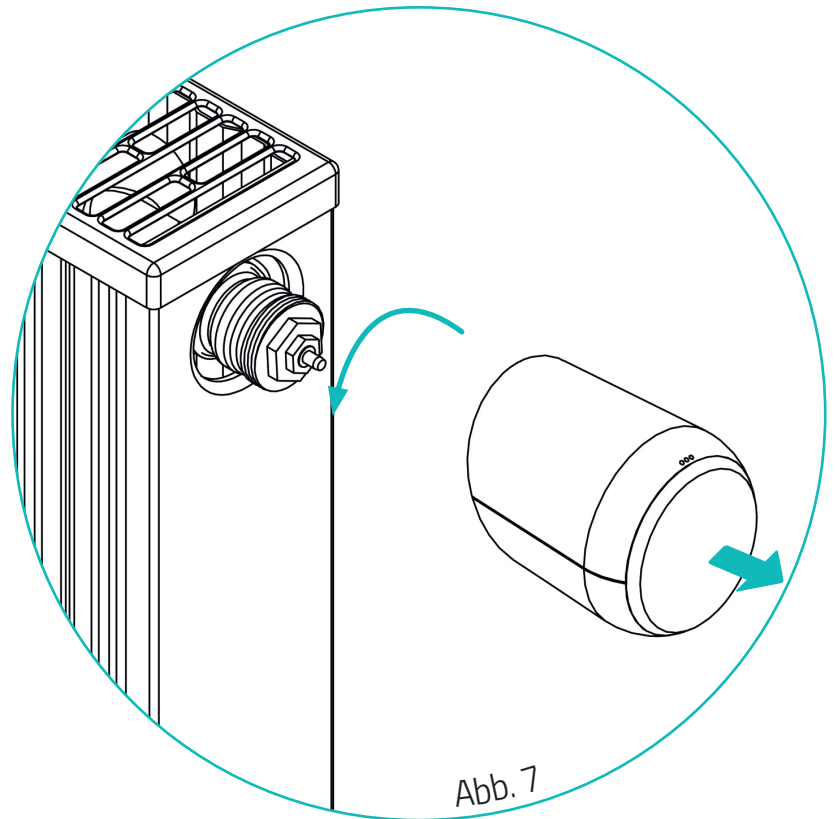

7. COMET WIFI APP

Comet WiFi

7.1 TEMPERATUR

Zurück zur
Raumübersicht.

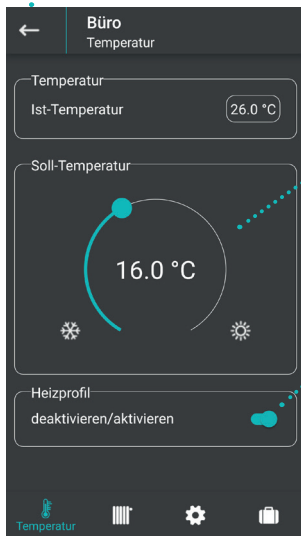

Mit dem Stellrad können Sie die aktuelle Temperatur jederzeit an Ihre Bedürfnisse anpassen. Die eingestellte Temperatur wird bei bestehender Netzwerkverbindung sofort auf Ihr Thermostat übertragen.

deaktivieren: Das gespeicherte Heizprofil ist nicht aktiv.
aktivieren: Das gespeicherte Heizprofil ist aktiv. Sie können trotzdem jederzeit Änderungen an der Temperatur vornehmen. Die manuell eingestellte Temperatur bleibt dann bis zum nächsten Schaltpunkt bestehen. Anschließend wechselt Comet WiFi wieder auf das eingestellte Heizprogramm.

In der Menüleiste können Sie zwischen den Menüpunkten:
Temperatur, Heizprofil, Einstellungen und Urlaubsprofil wählen.

7.2 HEIZPROFIL

Hier können Sie ein Heizprofil für die ganze Woche erstellen.

Hier können Sie unterschiedliche Heizprofile für die Wochentage und die Wochenenden erstellen.

Hier können Sie für jeden Tag ein individuelles Heizprofil erstellen.

Bestimmen Sie hier, welche Temperatur gelten soll.

Geben Sie im Bereich „Heizzeiten“ an, ab welcher Uhrzeit auf eine neue Temperatur geschaltet werden soll.

Hier können Sie eine Heizzeit löschen.

Fügen Sie eine neue Schaltzeit hinzu.

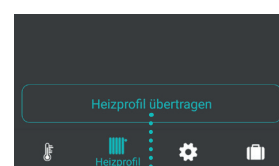
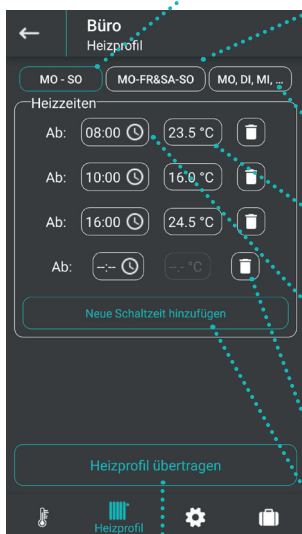

Nach Festlegung der Heizzeiten, übertragen Sie Ihre Daten über den Button „Heizprofil übertragen“.

Unter dem Menüpunkt „Heizprofil“ können Sie individuelle Heizprofile erstellen.

7.3 EINSTELLUNGEN

Comet WiFi

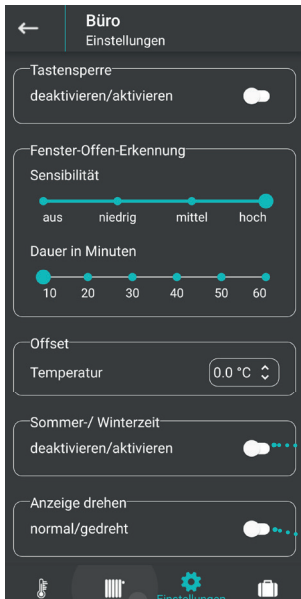

Durch das Aktivieren der Tastensperre wird die manuelle Bedienung am Regler gesperrt.

Wählen Sie die Empfindlichkeit der Fenster-offen-Erkennung (hoch, mittel, niedrig).

Stellen Sie die gewünschte Zeitspanne ein, für die das Ventil geschlossen bleiben soll.

Wenn die gefühlte Temperatur von der eingestellten Temperatur abweicht, können Sie eine Temperaturanpassung durchführen.

Wenn Sie den Kippschalter „Sommer-/Winterzeit“ aktivieren, wird die Zeitumstellung automatisch vorgenommen.

Aktivieren Sie diesen Button, um das Display des Comet WiFi um 180° zu drehen.

7.4 URLAUB



Wählen Sie den Zeitpunkt Ihrer Abreise aus.

Wählen Sie den Zeitpunkt Ihrer Rückkehr aus.

Bestimmen Sie die Temperatur, die während Ihrer Abwesenheit gelten soll.

Übertragen Sie Ihr Urlaubsprofil mit diesem Button.

Unter dem Menüpunkt „Urlaub“ können Sie für die Zeit Ihrer Abwesenheit ein Urlaubsprofil erstellen.

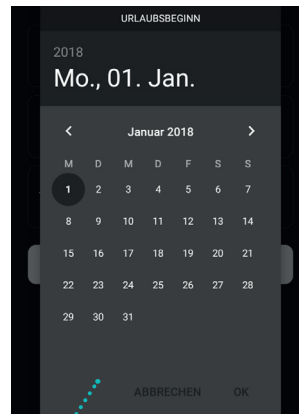

Wählen Sie Ihren Monat und Tag aus und bestätigen Sie mit OK.

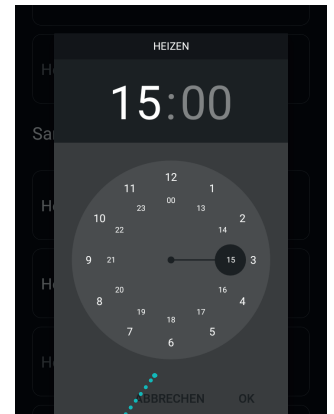

Wählen Sie Ihre Zeit aus und bestätigen Sie mit OK.

HINWEIS:

Denken Sie daran, die eingestellten Daten über den Button „Urlaubsprofil übertragen“ an das Thermostat zu senden.



7.5 SOFTWAREUPDATE

Comet WiFi

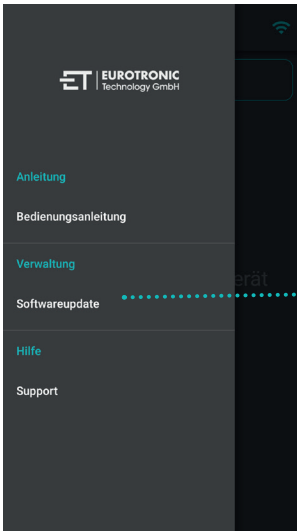

Unter dem Menüpunkt Softwareupdate werden Ihnen Softwareupdates angezeigt.

HINWEIS:

Lassen Sie Ihr Smartphone während des Softwareupdates eingeschaltet. Aktivieren Sie nicht die Tastensperre Ihres Smartphones.

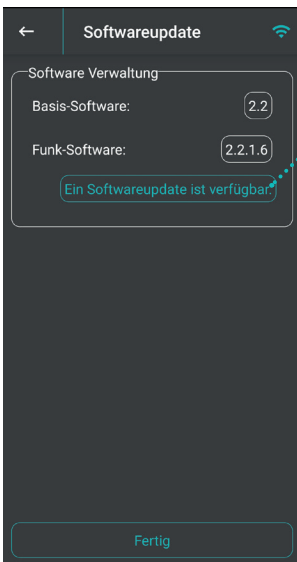

Wenn ein Update für die Funk-Software verfügbar ist, erscheint dieser Button. Klicken Sie auf diesen Button.

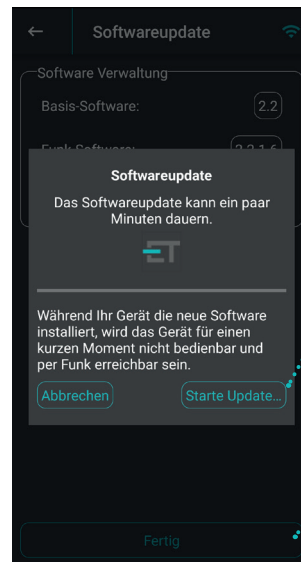

Beachten Sie, dass das Gerät während der Installation der neuen Software vorübergehend nicht bedienbar und per Funk erreichbar sein wird.

Klicken Sie auf den Button „Starte Update“, um das Softwareupdate zu beginnen.

Nach Beendigung des Updates mit „Fertig“ bestätigen.

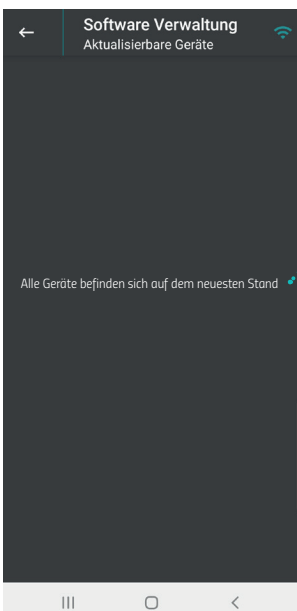

Keine Updates nötig

7.5 SOFTWAREUPDATE

Comet WiFi

Bei Geräten der ersten Baureihe, unterscheidet sich die Durchführung des Updates etwas.

Die erhältlichen Updates werden hier angezeigt

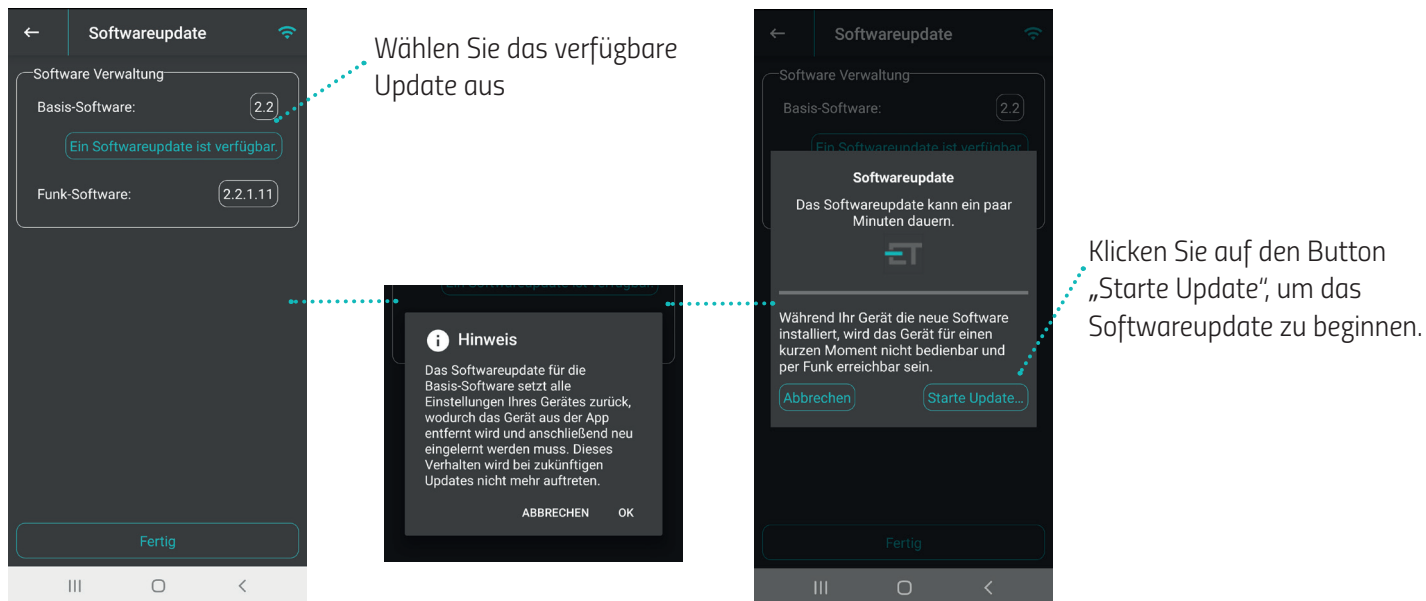

HINWEIS: Beachten Sie, dass Ihr Comet WiFi nach erfolgreichem Update der Basis-Software in den Anlernmodus (Display-Anzeige zeigt „PA“) geht. Das Gerät muss wieder hinzugefügt werden. Führen Sie den Anlernvorgang wie bei der Erstinbetriebnahme durch.

7.6 GERÄTEVERWALTUNG

Comet WiFi

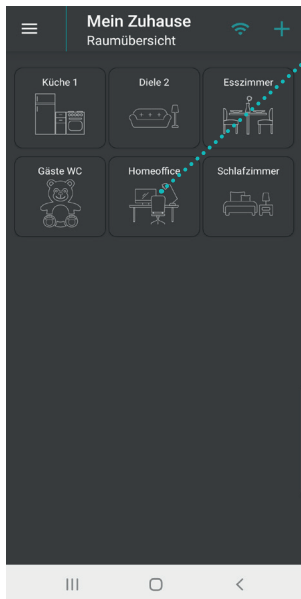

1. Wenn Sie einen Raum auf der Startseite lange gedrückt halten, gelangen Sie zu den Thermostaten, die sich im entsprechenden Raum befinden.

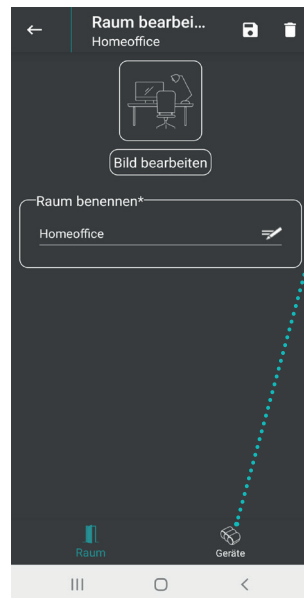

2. "Geräte" auswählen

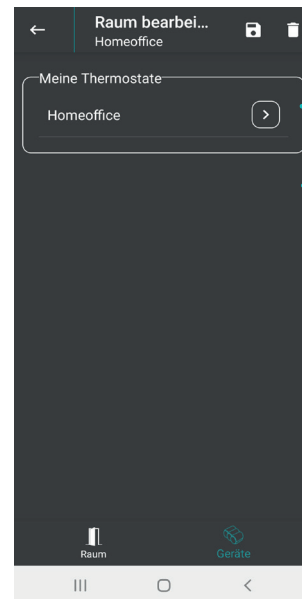

3. entsprechendes Gerät auswählen

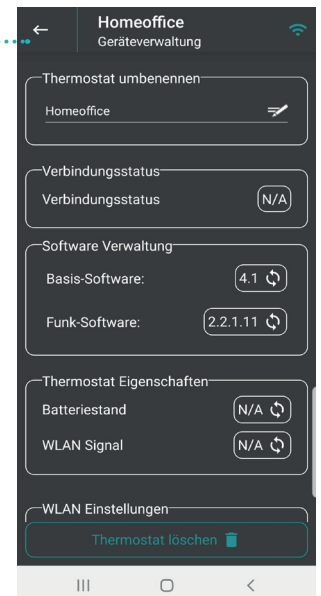

Hier können folgende Informationen zu Ihrem Gerät abgerufen werden:

1. Gerätename (Sie können das Gerät hier umbenennen)
2. Verbindungsstatus
3. Softwareversionen
4. Batterieladestand
5. Stärke des WLAN-Signals
6. Name des WLAN Netzwerkes, mit welchem Ihr Gerät verbunden ist
7. Mac-Adresse

7.7 SUPPORT

Lassen Sie das Häkchen aktiviert, damit wir Ihr Problem schneller erkennen können.

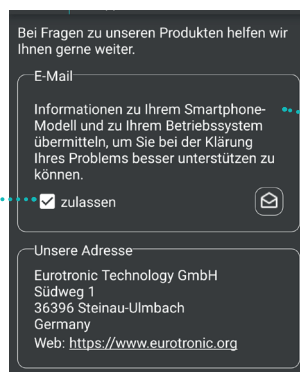

Bei Rückfragen können Sie eine E-Mail an uns senden.

8. GRUNDLEGENDE BETRIEBSARTEN

Comet WiFi

DEAKTIVIERTES HEIZPROFIL:

Wenn Sie das Heizprofil in der App deaktivieren, regelt Comet WiFi auf die per Hand eingestellte Temperatur. Die Temperaturen werden nicht zum eingestellten Schaltpunkt geändert.

AKTIVIERTES HEIZPROFIL:

Wenn Sie das Heizprofil in der App aktivieren, regelt Comet WiFi entsprechend dem eingestellten Heizprofil. Sie können trotzdem jederzeit Änderungen an der Temperatur vornehmen (App oder Comet WiFi). Die manuell eingestellte Temperatur bleibt dann bis zum nächsten Schaltpunkt bestehen. Anschließend wechselt Comet WiFi wieder auf das eingestellte Heizprofil.

URLAUBSMODUS:

Für die Zeit Ihrer Abwesenheit können Sie eine frei wählbare Temperatur bestimmen. Nach Ablauf der eingestellten Zeit läuft wieder automatisch das von Ihnen eingestellte Heizprofil. Zum Einstellen des Urlaubsmodus wählen Sie in der App den Menüpunkt „Urlaubsprofil“. Hier können Sie den Urlaubsmodus wie gewünscht konfigurieren.

Sollten Sie während eines aktiven Urlaubsprofils eine Taste am Comet WiFi drücken, wird „Ho“ im Display angezeigt. Bei erneutem Drücken einer Taste wird die Soll-Temperatur am Display angezeigt und der Urlaubsmodus wird dadurch deaktiviert.

HEIZPROFIL:

Sie können Ihre Heizprofile einfach und bequem in der App unter dem Menüpunkt „Heizprofil“ einstellen.

FENSTER-OFFEN-ERKENNUNG:

Wenn Sie ein Fenster öffnen und dadurch die Temperatur stark abfällt, schließt Comet WiFi automatisch das Heizungsventil, um Energie zu sparen. In der App können Sie die Fenster-offen-Erkennung unter dem Menüpunkt „Einstellungen“ aktivieren und deaktivieren. Außerdem können Sie die Einstellungen für die Fenster-offen-Erkennung festlegen. Stellen Sie die gewünschte Zeitspanne ein, für die das Ventil geschlossen bleiben soll und wählen Sie die Empfindlichkeit der Fenster-offen-Erkennung (hoch, mittel, niedrig).

HINWEIS:

Je nach Einbausituation des Thermostats sowie der eingestellten Empfindlichkeit, kann es passieren, dass das geöffnete Fenster nicht erkannt wird. Auch kann es passieren, dass ein gekipptes Fenster nicht erkannt wird, wenn der Temperaturabfall nicht hoch genug ist.

OFFSET (TEMPERATURANPASSUNG)

Wenn die gefühlte Temperatur von der eingestellten Temperatur abweicht, können Sie eine Temperaturanpassung durchführen. Wählen Sie dazu in der App den Menüpunkt „Einstellungen“ und geben Sie Ihre gewünschte Temperaturanpassung an. Es kann eine Temperaturanpassung von -3°C bis 3°C eingestellt werden.

9. WEITERE FUNKTIONEN

Comet WiFi

ANZEIGE AUSRICHTEN:

Je nach Positionierung Ihres Heizkörperventils kann es notwendig sein, die Anzeige Ihres Reglers um 180° zu drehen. Dazu gehen Sie in der App in den Menüpunkt „Einstellungen“. Hier können Sie die Anzeige Ihres Comet WiFi drehen.

TASTENSPERRE:

Zum Schutz vor unbefugtem Betätigen Ihres Reglers, können Sie Comet WiFi sperren. Sie können die Tastensperre in der App unter dem Menüpunkt „Einstellungen“ aktivieren/deaktivieren.

Außerdem lässt sich die Tastensperre am Thermostat aktivieren/deaktivieren. Zum Aktivieren der Tastensperre halten Sie die beiden Pfeiltasten für einige Sekunden gedrückt. Hierbei erscheint eine Animation auf der Anzeige.

Zum Deaktivieren der Tastensperre halten Sie die beiden Pfeiltasten ebenso für einige Sekunden gedrückt, bis die Animation komplett beendet wurde.

FROST- UND KALKSCHUTZFUNKTION:

Die Frostschutz- und Kalkschutzfunktion sind automatisch aktiv.

Frostschutzfunktion: Sinkt die Temperatur auf unter 8°C wird im Display „--“ angezeigt. In diesem Fall öffnet Comet WiFi das Ventil solange, bis die Temperatur wieder auf über 8°C steigt. Somit wird ein Einfrieren der Heizkörper verhindert.

Kalkschutzfunktion:

Um ein Verkalken der Heizkörperventile zu verhindern, führt Comet WiFi jeden Freitag um 11:00 Uhr eine Kalkschutzfahrt durch.

MANUELLE BEDIENUNG:

Über die Touch-Tasten am Comet WiFi ist jederzeit eine manuelle Änderung der Raumtemperatur möglich. Wenn das Heizprofil aktiviert ist, bleibt diese manuell eingestellte Temperatur bis zum nächsten Schaltpunkt bestehen. Dann wechselt Comet WiFi wieder auf das programmierte Heizprofil.

ANLERNMODUS:

Bei älteren Modellen des Comet WiFi drücken Sie den tiefer liegenden Taster im Batteriefach einmal. Im Display erscheint „PA“. (siehe Abbildung unten links).

ZURÜCKSETZEN AUF WERKSEINSTELLUNGEN:

Wenn Sie den Heizkörperregler auf Werkseinstellungen zurücksetzen möchten:

Bei Modellen der ersten Baureihe, mit einer Geräte-Software, niedriger als Version 4.9, halten Sie den Taster im Batteriefach Ihres Comet WiFi für 10 Sekunden gedrückt. Ab der 5. Sekunde läuft ein Zähler auf der Anzeige des Thermostats. Halten Sie den Taster so lange gedrückt, bis die 10 auf Ihrem Comet WiFi erscheint. Anschließend erscheint im Display „PA“.

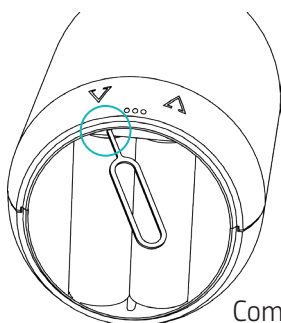

Comet WiFi Modell 1

Bei neueren Modellen des Comet WiFi drücken Sie einmal auf die Resettaste. Das Gerät wird damit auf die Werkseinstellungen zurückgesetzt und befindet sich nach wenigen Sekunden wieder im Pairing Modus - auf dem Display erscheint „PA“.

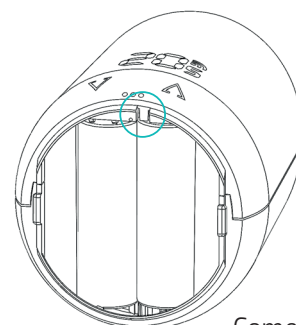

Comet WiFi Modell 2

10. HILFE UND FAQ

Comet WiFi

Problem	Ursache	Lösung
Die App zeigt bei „Mein WLAN-Netzwerk“ kein WLAN-Netzwerk an.		<ul style="list-style-type: none"> - Überprüfen Sie, ob Ihr WLAN-Netzwerk auf 2.4 GHz funkt, da Comet WiFi nur in ein 2.4 GHz WLAN-Netzwerk eingebunden werden kann. Dies kann in den Einstellungen Ihres WLAN-Routers eingesehen und wenn nötig umgestellt werden. - Aktivieren Sie die Standortzulassung Ihres Smartphones. - Erlauben Sie der Eurotronic Wifi App den Standortzugriff. Falls Sie den Standortzugriff in der App abgelehnt haben, gehen Sie zu Ihren Einstellungen. Im Bereich „Apps“ können Sie der „ET Wifi“ App den Standortzugriff während der App-Nutzung wieder gewähren.
C1	<ol style="list-style-type: none"> 1.) WLAN-Passwort wurde in der App nicht richtig eingegeben. 2.) WLAN-Signalstärke ist zu gering. 	<ol style="list-style-type: none"> 1.) Löschen Sie Ihr Thermostat aus der App und starten Sie den Anlernmodus erneut. 2.) Verbessern Sie die WLAN-Signalstärke Ihres Heimnetzwerkes durch geeignete Maßnahmen.
C2	<ol style="list-style-type: none"> 1.) WLAN-Passwort wurde verändert. 2.) Abriss der bestehenden Funkverbindung. 3.) Eingerichtete WLAN-Verbindung wurde vorübergehend unterbrochen (z.B. Stromausfall, Netzkabel) 	<ol style="list-style-type: none"> 1.) Ihr Comet WiFi muss erneut ins WLAN-Netzwerk eingebunden werden (mit Eingabe des neuen WLAN-Passworts). 2.) Verbessern Sie die WLAN-Signalstärke Ihres Heimnetzwerkes durch geeignete Maßnahmen. 3) Überprüfen Sie z.B. Ihre Stromversorgung und Ihr Netzkabel.
C3	WLAN-Verbindung ohne Internetzugriff.	Überprüfen Sie Ihren Internetanschluss.
Batterien müssen häufig gewechselt werden.	Überprüfen Sie Ihre WLAN-Signalstärke.	Verbessern Sie die WLAN-Signalstärke Ihres Heimnetzwerkes durch geeignete Maßnahmen.
E1-E3	Durch das Drücken einer beliebigen Taste wird die Fehleranzeige im Display gelöscht und die Adaptierung startet neu.	
E1	Keine Adaption möglich. Comet WiFi ist nicht am Heizkörper montiert.	Ist Ihr Gerät korrekt am Heizkörper montiert? Montieren Sie den Comet WiFi korrekt am Heizkörper.
E2	Ventilhub zu kurz oder Batterieleistung zu schwach.	Ventilstößel per Hand mehrmals öffnen und schließen oder neue Batterien einsetzen.
E3	Keine Ventilbewegung möglich.	Drücken Sie zum Quittieren eine beliebige Taste. Stellen Sie sicher, dass der Ventilstößel frei beweglich ist.
bt	Batterien sind schwach.	Wechseln Sie die Batterien.

11. REINIGUNG UND LAGERUNG

Comet WiFi

BESCHÄDIGUNGSGEFAHR! Unsachgemäßer Umgang mit dem Thermostat kann zu Beschädigungen führen.

Tauchen Sie das Thermostat nicht in Wasser oder in andere Flüssigkeiten.

Verwenden Sie keine aggressiven Reinigungsmittel, Bürsten mit Metall- oder Nylonborsten sowie keine scharfen oder metallischen Reinigungsgegenstände wie Messer, harte Spachtel und dergleichen. Diese können die Oberflächen beschädigen. Reinigen Sie das Thermostat mit einem weichen, trockenen Tuch.

Schalten Sie das Gerät aus und entnehmen Sie die Batterien, wenn Sie das Gerät längere Zeit nicht nutzen. Lagern Sie das Gerät an einem trockenen, staubfreien Ort.

12. TECHNISCHE DATEN

Bezeichnung	Comet WiFi
EAN	4260012711998
Artikelnummer	700200
Versorgungsspannung	2 x 1,5V LR6/Mignon/AA
Gewindeanschluss	M30 x 1,5mm
Wirkungsweise	Typ 1
Abmessungen (B x H x T)	62 x 68 x 83 mm
Gewicht	212 g (inkl. Batterien)
Schutzart	IP20
Verschmutzungsgrad	2

Technische Änderungen jederzeit vorbehalten. Kompatibilitätsangaben ohne Gewähr.

13. SUPPORT UND KONTAKT

Für technischen Support können Sie jederzeit Kontakt zu uns aufnehmen. Wir freuen uns, Ihnen bei Ihrem Anliegen behilflich zu sein:

Telefon: +49 (0) 6667 91847-0

Email: support@eurotronic.org

Kundenservice: **Eurotronic Technology GmbH**

Südweg 1

36396 Steinau-Ulmbach

Germany

14. RECHTLICHE HINWEISE

Comet WiFi

Ab dem Zeitpunkt der Umsetzung der europäischen Richtlinien 2012/19/EU in nationales Recht gilt folgendes:



Elektrische und elektronische Geräte sowie Batterien dürfen nicht mit dem Hausmüll entsorgt werden. Der Verbraucher ist gesetzlich verpflichtet, elektrische und elektronische Geräte sowie Batterien am Ende ihrer Lebensdauer an den dafür eingerichteten, öffentlichen Sammelstellen oder an die Verkaufsstelle zurückzugeben. Einzelheiten dazu regelt das jeweilige Landesrecht.

Batterien und Akkus dürfen nicht in den Hausmüll! Als Verbraucher sind Sie gesetzlich verpflichtet, alle Batterien und Akkus, egal ob sie Schadstoffe* enthalten oder nicht, bei einer Sammelstelle in Ihrer Gemeinde/Ihrem Stadtteil oder im Handel abzugeben, damit sie einer umweltschonenden Entsorgung zugeführt werden können.



*gekennzeichnet mit: Cd = Cadmium, Hg = Quecksilber, Pb = Blei

Verpackung entsorgen:



Entsorgen Sie die Verpackung sortenrein. Geben Sie Pappe und Karton zum Altpapier, Folien in die Wertstoffsammlung. Die Symbole auf dem Produkt, der Gebrauchsanleitung oder der Verpackung weisen auf diese Bestimmungen hin. Mit der Wiederverwertung, der stofflichen Verwertung oder anderen Formen der Verwertung von Altgeräten/Batterien leisten Sie einen wichtigen Beitrag zum Schutz unserer Umwelt.

Konformitätserklärung:



Hiermit erklärt die Eurotronic Technology GmbH, dass das Heizkörperthermostat Comet WiFi alle anzuwendenden Gemeinschaftsvorschriften des Europäischen Wirtschaftsraums der Richtlinie 2014/53/EU erfüllt. Der vollständige Text der EU-Konformitätserklärung ist unter der folgenden Internetadresse verfügbar: <https://eurotronic.org/service/downloads>.

15. GARANTIEHINWEIS

Die Garantiezeit beträgt 24 Monate und beginnt am Tag des Kaufs. Bewahren Sie den Kassenbon als Nachweis für den Kauf auf. Während der Garantiezeit können defekte Energiesparregler ausreichend frankiert an die Serviceadresse gesandt werden. Sie erhalten dann ein neues oder repariertes Gerät kostenlos zurück. Mit Reparatur oder Austausch des Gerätes beginnt kein neuer Garantiezeitraum. Beachten Sie, dass wir nur Garantie auf die Funktionen des Gerätes, nicht auf die Funktionalität zwischen dem Zusammenspiel des Thermostats und des Ventilunterteils geben.

Die anwendungsbezogenen technischen Daten sind ausschließlich zusammen mit den Ventilen Heimeier, Junkers Landys+Gyr, MNG, Honeywell Braukmann Gewindemaß (M30x1,5), Oventrop (M30x1,5) Danfoss RA, RAV und RAVL gewährleistet. Die Gerätekombinationen können auf unserer Webseite (www.eurotronic.org) entnommen werden. Beim Betrieb des Thermostats mit Fremdventilen-/adaptern, die nicht aufgeführt sind, ist die Funktionalität durch den Anwender sicherzustellen. Eurotronic erbringt in diesen Fällen keine Garantieleistung.

Nach Ablauf der Garantiezeit haben Sie ebenfalls die Möglichkeit, das defekte Gerät zwecks Reparatur ausreichend frankiert an die angegebene Adresse zu senden. Nach Ablauf der Garantiezeit anfallende Reparaturen sind kostenpflichtig. Ihre gesetzlichen Rechte werden durch diese Garantie nicht eingeschränkt.



Eurotronic Technology GmbH
Südweg 1 | 36396 Steinau-Ulmbach | Germany
www.eurotronic.org