

KURZANLEITUNG

Richten Sie in wenigen Schritten Ihren Anschluss ein

1 Beginnen Sie erst nach der Freischaltung.

Auftragsbestätigung

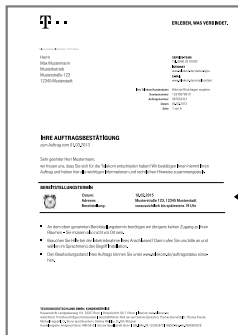

Bitte beachten Sie
Datum und Uhrzeit!

Nach der Freischaltung Ihres Anschlusses
müssen Sie den Speedport Router
verkabeln und einrichten.

2 Prüfen Sie Ihr Router-Modell.

Wenn Sie einen Speedport Router der Telekom verwenden,
fahren Sie mit Schritt 3 fort.

Für die folgenden Router nutzen Sie bitte die Bedienungs-
anleitung des jeweiligen Geräts:

- Speedlink
- FRITZ!Box
- Digitalisierungsbox
- Router eines anderen Herstellers

Tipp: Setzen Sie einen gebrauchten Router zu Ihrer Sicherheit
vor der Einrichtung auf Werkseinstellung zurück.

3

Entfernen Sie alte Geräte und Kabel.

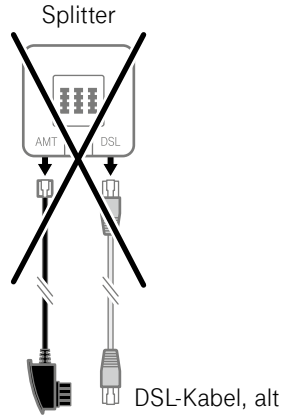
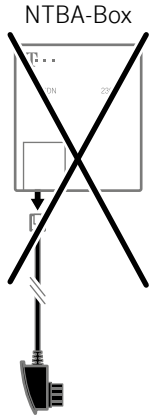

Telefondose

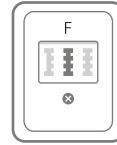

Die Telefondose wird weiter genutzt.

Hier darf nur noch der Speedport Router angeschlossen werden.



Der Splitter und, falls vorhanden, die NTBA-Box dürfen nicht mehr verwendet werden, egal wo im Haus.

4 Verkabeln Sie Ihren Speedport Router.

Telefondose

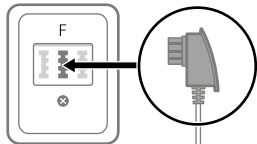

Benutzen Sie unbedingt dieses Kabel (großer, grauer Telefonstecker) aus Ihrer Speedport-Verpackung.

Speedport Router

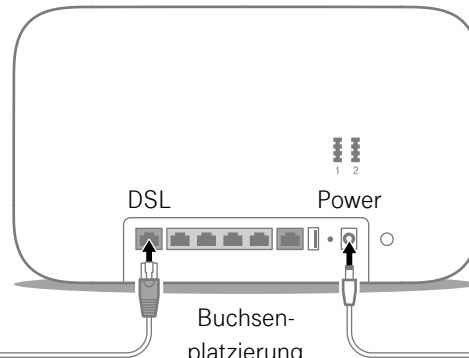

Steckdose

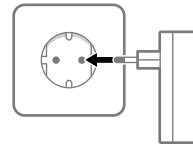

Dieses Kabel benötigen Sie nicht.

- 5** Verbinden Sie das Gerät, mit dem Sie die Einrichtung vornehmen wollen, per Kabel oder WLAN mit dem Speedport Router.

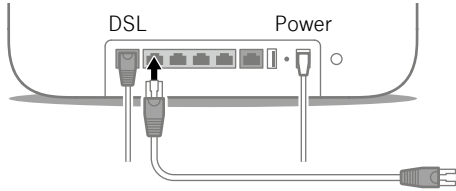

oder



Beispiel: Rückseite Speedport Router

WLAN-Name und -Schlüssel stehen auf der Rück- oder Unterseite des Speedport Routers.

Tipp: für beste WLAN-Geschwindigkeit den Speedport Router zentral, hoch und unverdeckt aufstellen.

6

Richten Sie Ihren Anschluss ein.

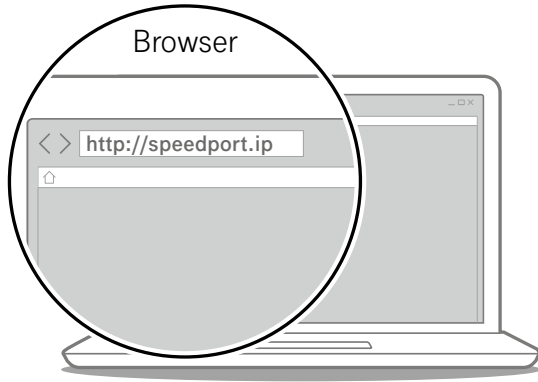

Starten Sie Ihren Computer neu. Geben Sie **http://speedport.ip** in Ihren Browser ein (dafür müssen Sie nicht online sein) und folgen Sie den Anweisungen des Assistenten. Da Sie keine Rufnummern gebucht haben, können Sie den Assistenten nach der Einrichtung des Internet-Zugangs über „Abbrechen“ schließen.

**FERTIG!**

Sie haben Ihren Anschluss für Internet und Telefonie erfolgreich eingerichtet.

WAS SONST NOCH WICHTIG IST

Tipps und Infos

Wollen Sie Ihre Passwort-Sicherheit weiter erhöhen?

Dann vergeben Sie persönliche und sichere Passwörter insbesondere als Gerätepasswort des Speedport Routers, für den Internet-Zugang und für WLAN, um noch besser geschützt zu sein. Hinweise hierzu finden Sie in der Bedienungsanleitung Ihres Speedport Routers.

Informationen zur Datenübertragung

Unter **www.breitbandmessung.de** können Sie gleich nach der Einrichtung die Datenübertragungsrate an Ihrem Anschluss messen.

Nützliche Hilfen beim Start mit Ihrem neuen Telekom Anschluss

Damit Sie Ihr Produkt optimal nutzen können, haben wir für Sie die wichtigsten Einsteiger-Tipps zusammengestellt. Alles unter **www.telekom.de/starter-tipps**

Optimales WLAN in Ihrem Zuhause

Mit einem Speedport Smart haben Sie die Basis für die WLAN-Versorgung zu Hause gelegt. Wie Sie Ihre Heimvernetzung zu Hause weiter optimieren und verbessern können, erfahren Sie hier: **www.telekom.de/heimvernetzung**

Wenn etwas nicht funktioniert

Führen Sie einen oder mehrere der folgenden Schritte aus:

1. Computer neu starten

Starten Sie als ersten Schritt Ihren Computer neu.

2. Speedport Router neu starten

Ziehen Sie das Netzteil Ihres Speedport Routers aus der Steckdose, warten Sie kurz und stecken Sie es wieder ein. Starten Sie dann die Einrichtung erneut, falls Sie diese noch nicht durchführen konnten.

3. Bedienungsanleitung benutzen

Die Bedienungsanleitung finden Sie in Ihrer Router-Verpackung oder digital im Router-Menü unter <http://speedport.ip> im Menüpunkt „Handbuch“ (dazu müssen Sie nicht online sein).

4. WLAN verbessern

Ist Ihr WLAN langsam oder instabil, finden Sie hier nützliche Tipps: www.telekom.de/wlan-hilfe

Wünschen Sie Unterstützung?

Unsere Experten sind gern für Sie da. Buchen Sie die Persönliche Installation unter www.telekom.de/persoeliche-installation oder rufen Sie unsere kostenfreie Hotline 0800 33 01000 an.

Magenta SmartHome nutzen



Wenn Sie einen Speedport Smart haben, ist dieser bestens gerüstet für die intelligenten Lösungen von Magenta SmartHome. Steuern Sie kompatible Geräte

mit der Magenta SmartHome App von unterwegs oder von Ihrer Couch aus. Erfahren und erleben Sie mehr unter www.smarthome.de/speedport

HERAUSGEBER:

Telekom Deutschland GmbH
53262 Bonn

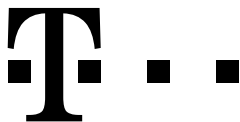

ERLEBEN, WAS VERBINDET.