

# ROUTER EINRICHTEN

**1** Prüfen Sie Ihr Router-Modell für MagentaTV.

**Geeignete Speedport Router:**

- W 925V
- Smart 3, Smart 4

**Sie haben keinen der genannten Speedport Router?**

Nutzen Sie einen anderen Router? Zum Beispiel:

- Speedport Pro
- FRITZ!Box 7590

Dann setzen Sie diesen vor der Einrichtung zur Sicherheit auf **Werkseinstellungen** zurück. Wie das geht und wie Sie Ihren Router einrichten, entnehmen Sie der Bedienungsanleitung Ihres Geräts.

## 2 Wie möchten Sie Ihren Speedport Router einrichten?

Mit dieser Anleitung oder mit der MeinMagenta App?



Für den Download der MeinMagenta App  
scannen Sie den QR-Code oder gehen Sie auf  
[www.telekom.de/hilfe/meinmagenta-app](http://www.telekom.de/hilfe/meinmagenta-app)

### 3 Verkabeln Sie den Speedport Router und Ihre Telefone.

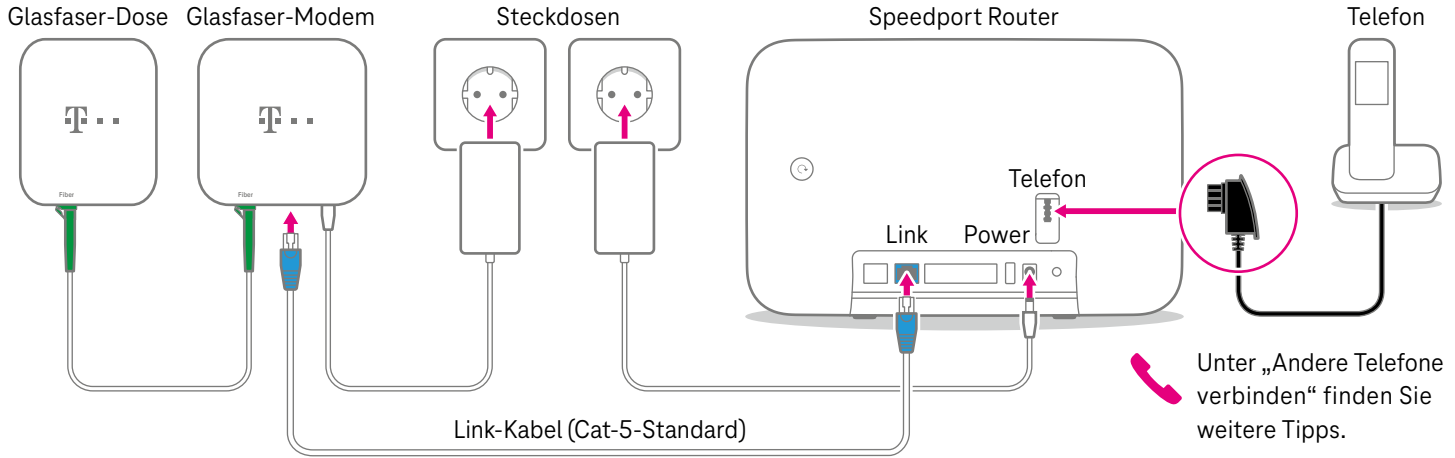

**Tipp:** Stellen Sie Ihren Speedport Router möglichst zentral, hoch und unverdeckt auf, damit Sie den besten WLAN-Empfang haben.

**Bitte beachten Sie, dass Sie bis zur Freischaltung nicht mit dem Internet verbunden sind.**



# MAGENTA TV BOX



## 1 Ist Ihr Speedport Router bereits eingerichtet?

Ihr Speedport Router muss mit dem Internet verbunden sein!  
Bitte prüfen Sie ggf. die Verkabelung Ihres Speedport Routers,  
bevor Sie die MagentaTV Box anschließen.

! Informationen zur Verkabelung Ihres Speedport Routers  
finden Sie auf Seite 1.

**2** Verbinden Sie Ihre MagentaTV Box mit dem Netzteil und dem Fernsehgerät.

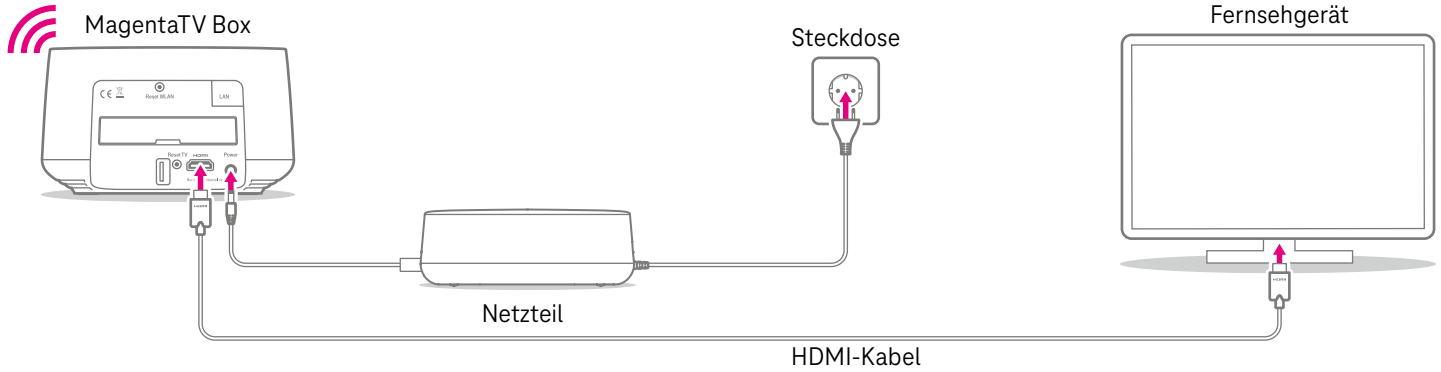

3

Verbinden Sie die MagentaTV Box mit dem Router.

**ENTWEDER** per WLAN

(siehe Seite 8 und Seite 9)



**ODER** per LAN-Kabel

(siehe Seite 10)

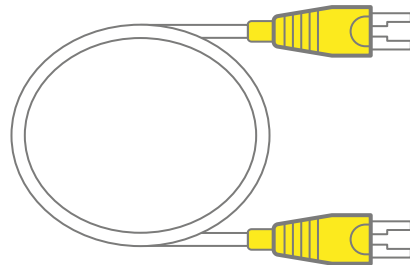





Mehr Informationen erhalten Sie unter  
[www.telekom.de/hilfe/festnetz-internet-tv/magentatv/  
installation/installation-magentatv-box/wlan](http://www.telekom.de/hilfe/festnetz-internet-tv/magentatv/installation/installation-magentatv-box/wlan)





**ENTWEDER** per WLAN mit einem Speedport Router:

- 1  -Taste blinkt gelb (evtl. 3 Minuten warten).
- 2 Drücken Sie die  -Taste auf Ihrer MagentaTV Box.
- 3 Drücken Sie **innerhalb von 2 Minuten** die Anmelden/WPS-Taste bzw.  -Taste auf Ihrem Speedport Router.

 Beim Speedport Smart 3, Speedport Smart 2, Speedport Smart, Speedport W 925V und bei der Speed Home WiFi muss die Anmelden/WPS-Taste **zweimal gedrückt** werden, um das Anmelden per WPS zu starten.

Bei erfolgreicher Verbindung leuchtet die  -Taste dauerhaft **grün**.

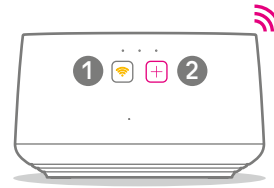

MagentaTV Box  
(Vorderseite)





Speedport Smart 4  
(Vorderseite)



**ODER** per WLAN mit einer FRITZ!Box 7490 bzw. 7590:

**!** In der FRITZ!Box-Benutzeroberfläche als 5-GHz-WLAN-Kanal 36, 40, 44 oder 48 fest einstellen.

- 1  -Taste blinkt gelb (evtl. 3 Minuten warten).
- 2 Drücken Sie die  -Taste auf Ihrer MagentaTV Box.
- 3 Drücken Sie **innerhalb von 2 Minuten** die WLAN/WPS-Taste bzw. Connect/WPS-Taste auf Ihrer FRITZ!Box **so lange**, bis die LED „WLAN“ blinkt, um das Anmelden per WPS zu starten.

Bei erfolgreicher Verbindung leuchtet die  -Taste dauerhaft grün.

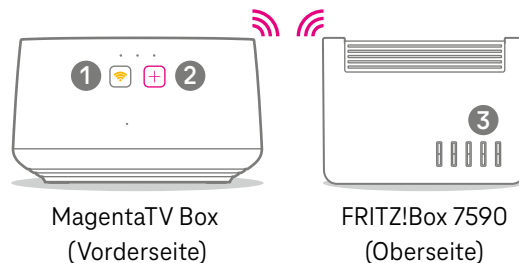

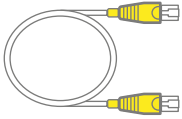

### ODER per LAN-Kabel:

- Nutzen Sie für eine optimale Verbindungsqualität das LAN-Kabel.
- Die LAN-Buchse finden Sie unter der **Abdeckung** auf der Rückseite Ihrer MagentaTV Box.

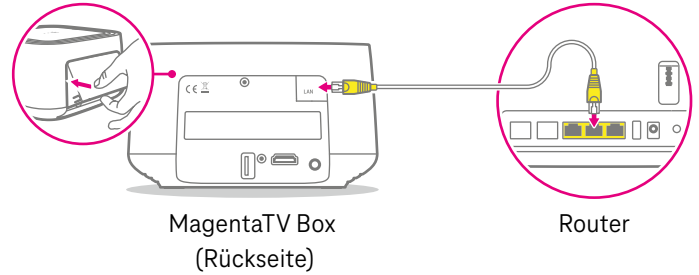

## 4 Wählen Sie den richtigen HDMI-Kanal am Fernseher aus.

Wählen Sie mit der Fernbedienung Ihres Fernsehers den richtigen HDMI-Kanal aus (z. B. über die AV-, Input- oder Source-Taste).

 Der Willkommensbildschirm wird einige Minuten angezeigt. Im Hintergrund aktualisiert sich die MagentaTV Box. Es kann zu Neustarts der Box kommen, je nach Fernsehgerät sehen Sie zwischendurch einen schwarzen Bildschirm. Bitte schalten Sie die MagentaTV Box nicht aus!



Willkommensbildschirm



Sie haben die MagentaTV Box erfolgreich eingerichtet und können nun MagentaTV nutzen.

MagentaTV entwickelt sich kontinuierlich weiter.  
Daher finden Sie eine ausführliche Anleitung unter  
[www.telekom.de/magentatv-anleitungen](http://www.telekom.de/magentatv-anleitungen)

Eine aktuelle Senderliste für MagentaTV erhalten Sie  
unter [www.telekom.de/senderliste](http://www.telekom.de/senderliste)

# MEDIA RECEIVER 401 ODER 601



## 1 Ist Ihr Speedport Router bereits eingerichtet?

Ihr Speedport Router muss mit dem Internet verbunden sein!  
Bitte prüfen Sie ggf. die Verkabelung Ihres Speedport Routers,  
bevor Sie den Media Receiver anschließen.

**!** Informationen zur Verkabelung Ihres Speedport Routers  
finden Sie auf Seite 1.

## 2 Wählen Sie die Verkabelung für Ihr Media Receiver-Modell aus.

### Media Receiver 401

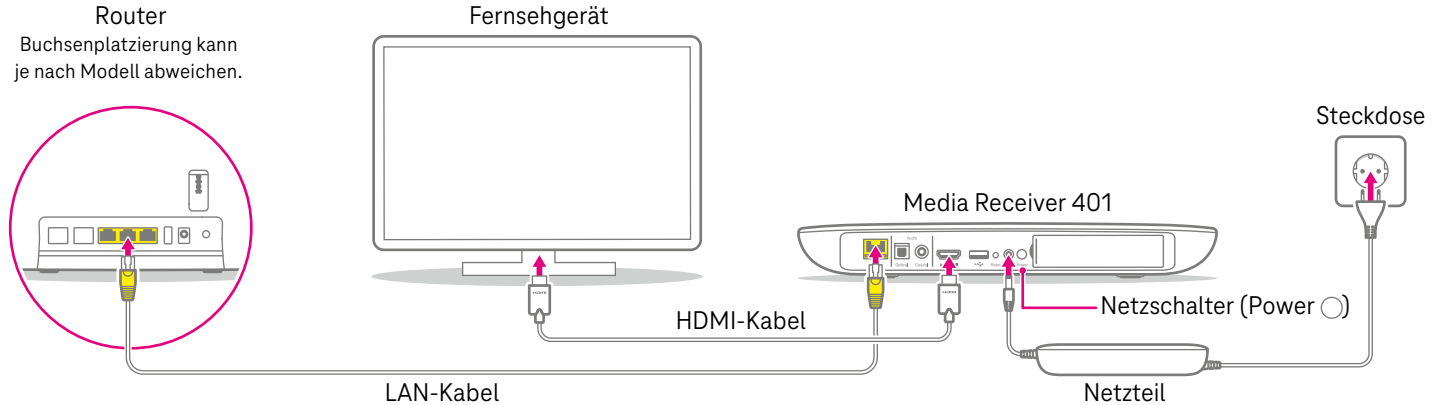

Nutzen Sie eine Speed Home WiFi<sup>1</sup> oder eine Speed Home WLAN<sup>1</sup>, folgen Sie bitte den Hinweisen in der jeweiligen Bedienungsanleitung.

<sup>1</sup> Die Speed Home WiFi und die Speed Home WLAN sind separat zu kaufen.

## Media Receiver 601

### Router

Buchsenplatzierung kann je nach Modell abweichen.

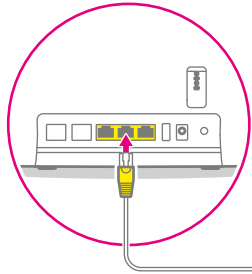

### Fernsehgerät

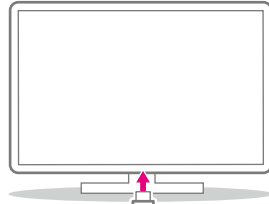

HDMI-Kabel

### Satellitenanlage

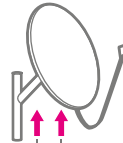

### Media Receiver 601

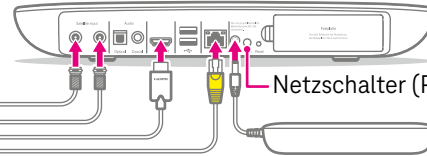

Netzteil

### Steckdose

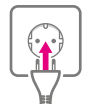

Nutzen Sie eine Speed Home WiFi<sup>1</sup> oder eine Speed Home WLAN<sup>1</sup>, folgen Sie bitte den Hinweisen in der jeweiligen Bedienungsanleitung.

<sup>1</sup>Die Speed Home WiFi und die Speed Home WLAN sind separat zu kaufen.

### 3 Wählen Sie den richtigen HDMI-Kanal am Fernseher aus.

Wählen Sie mit der Fernbedienung Ihres Fernsehers den richtigen HDMI-Kanal aus (z. B. über die AV-, Input- oder Source-Taste).

 Der Media Receiver startet während der erstmaligen Bereitstellung ggf. mehrmals neu. Bitte schalten Sie den Media Receiver nicht aus.



Sie haben den Media Receiver erfolgreich eingerichtet und können nun MagentaTV nutzen.

Nutzen Sie einen Media Receiver 601, kombiniert MagentaTV das TV-Signal, das Sie über Satellit empfangen, mit dem Fernsehen über das Internet (IPTV) und umfangreichen Komfortfunktionen.

MagentaTV entwickelt sich kontinuierlich weiter. Daher finden Sie eine ausführliche Anleitung unter **[www.telekom.de/magentatv-anleitungen](http://www.telekom.de/magentatv-anleitungen)**

Eine aktuelle Senderliste für MagentaTV erhalten Sie unter **[www.telekom.de/senderliste](http://www.telekom.de/senderliste)**

# MAGENTA TV ONE, MAGENTA TV STICK UND APPLE TV 4K



## 1 Ist Ihr Speedport Router bereits eingerichtet?

Ihr Speedport Router muss mit dem Internet verbunden sein!  
Bitte prüfen Sie ggf. die Verkabelung Ihres Speedport Routers,  
bevor Sie das MagentaTV Gerät anschließen.



Informationen zur Verkabelung Ihres Speedport Routers  
finden Sie auf Seite 1.

**2** Wählen Sie die Verkabelung für Ihr Gerät aus.

**MagentaTV One**

Fernsehgerät

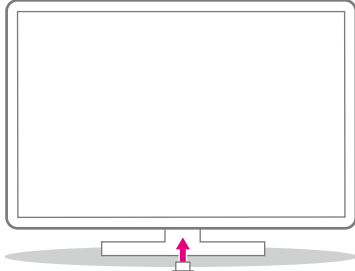

HDMI-Kabel

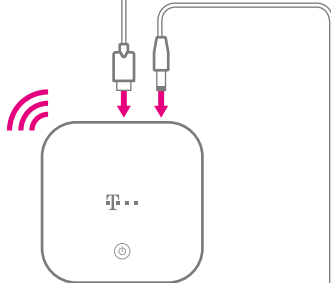

MagentaTV One

**Tipp:** Alternativ können Sie die MagentaTV One mit einem LAN-Kabel (nicht im Lieferumfang enthalten) an Ihren Speedport Router anschließen.

Steckdose



Netzkabel

**MagentaTV Stick**

Fernsehgerät

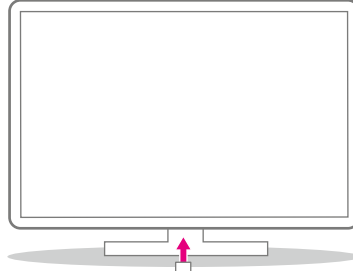

MagentaTV Stick

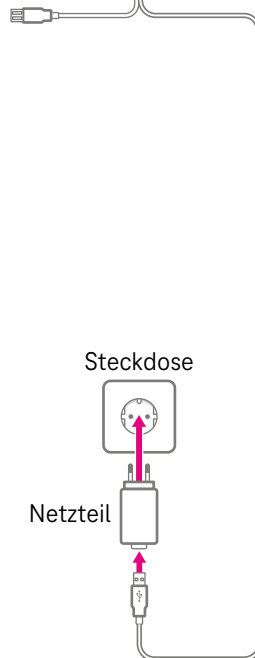

Steckdose

Netzteil

**Apple TV 4K**

Fernsehgerät

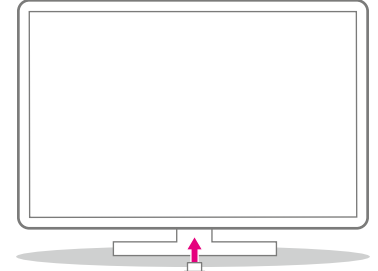

HDMI-Kabel  
(nicht im Lieferumfang  
enthalten)

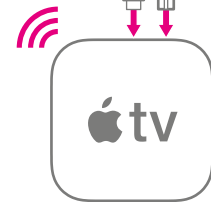

Apple TV 4K

Steckdose

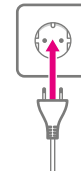

Netzkabel

### 3 Wählen Sie den richtigen HDMI-Kanal am Fernseher aus.

Wählen Sie mit der Fernbedienung Ihres Fernsehers den richtigen HDMI-Kanal aus (z. B. über die AV-, Input- oder Source-Taste).

Der Einrichtungsassistent unterstützt Sie bei der Einrichtung des MagentaTV Geräts.



Sie haben das MagentaTV Gerät erfolgreich eingerichtet und können nun MagentaTV nutzen.

Eine aktuelle Senderliste für MagentaTV erhalten Sie unter **[www.telekom.de/senderliste](http://www.telekom.de/senderliste)**

# WAS SONST NOCH WICHTIG IST

## Andere Telefone verbinden

### ISDN-Geräte verbinden

Sie können ein ISDN-Gerät direkt an diese Speedport Router anschließen: W 921V Fiber, W 922V, W 925V oder Pro.

1. Verbinden Sie Ihr ISDN-Telefon oder Ihre ISDN-Telefonanlage mit der Buchse „Intern-ISDN“.
2. Damit alles richtig funktioniert, öffnen Sie das Router-Menü im Browser über <http://speedport.ip> und tragen Sie Ihre Ortsvorwahl unter „Telefonie > Intern ISDN“ ein.
3. Schließen Sie das Router-Menü.

### Speedphone verbinden

Speedphones werden per Funk mit dem Speedport Router verbunden. Sie erkennen Speedphones am Schriftzug „Speedphone“ am Mobilteil Ihres Telefons oder an der Ladestation.



1. Bei einem neuen Speedphone erscheint nach dem Einschalten auf dem Display die Aufforderung, das Mobilteil an der Basisstation anzumelden. Tippen Sie auf „Anmelden“. Bei einem Speedphone, das bereits angemeldet war, wählen Sie im Menü des Speedphones „Einstellungen > Einstellungen Router > Anmeldung“.
2. Drücken Sie die Taste „Anmelden“ oder die -Taste auf dem Speedport Router.

### Keine passende Hilfestellung für Ihr Telefon dabei?

Dann kontaktieren Sie uns bitte.

## Ihre SprachBox ist eingeschaltet

Die SprachBox nimmt **ab sofort** Ihre Anrufe entgegen, wenn Sie nicht erreichbar sind. Ihre Nachrichten von Ihrem Anschluss aus abfragen, Einstellungen ändern oder die Box aus- und wieder einschalten können Sie unter **0800 33 02424** (kostenfrei).

Weitere Infos: [www.telekom.de/sprachbox](http://www.telekom.de/sprachbox)

### SprachBox per App nutzen

Lassen Sie sich jetzt Ihre SprachBox Nachrichten an Ihr Smartphone schicken. Sie können mit der App ganz einfach von unterwegs neue Nachrichten anhören und Einstellungen vornehmen.

Für Android: [www.telekom.de/voicemail](http://www.telekom.de/voicemail)

Für iOS: [www.telekom.de/sprachbox-pro](http://www.telekom.de/sprachbox-pro)

---

## Wenn etwas nicht funktioniert

Führen Sie einen oder mehrere der folgenden Schritte aus:

### 1. Speedport Router neu starten

Ziehen Sie das Netzteil Ihres Speedport Routers aus der Steckdose, warten Sie kurz und stecken Sie es wieder ein. Starten Sie dann die Einrichtung erneut, falls Sie diese noch nicht durchführen konnten.

### 2. Bedienungsanleitung benutzen

Die Bedienungsanleitung finden Sie in Ihrer Router-Verpackung oder digital im Router-Menü unter <http://speedport.ip> im Menüpunkt „Handbuch“ (dazu müssen Sie nicht online sein).

### 3. WLAN des Speedport Routers verbessern

Ist Ihr WLAN langsam oder instabil, finden Sie hier nützliche Tipps: [www.telekom.de/wlan-hilfe](http://www.telekom.de/wlan-hilfe)

### 4. Verbindung zum MagentaTV Gerät prüfen

Für die Einrichtung und auch für die Nutzung von MagentaTV muss immer eine Internet-Verbindung bestehen.

### Wünschen Sie Unterstützung?

Unsere Experten sind gern für Sie da. Buchen Sie die Persönliche Installation unter [www.telekom.de/persoennliche-installation](http://www.telekom.de/persoennliche-installation) oder rufen Sie unsere kostenfreie Hotline 0800 33 01000 an.

## Tipps und Infos

### **Wollen Sie Ihre Passwort-Sicherheit weiter erhöhen?**

Dann vergeben Sie persönliche und sichere Passwörter insbesondere als Gerätepasswort des Speedport Routers, für den Internet-Zugang und für WLAN, um noch besser geschützt zu sein. Hinweise hierzu finden Sie in der Bedienungsanleitung Ihres Speedport Routers.

### **Optimales WLAN in Ihrem Zuhause**

Mit einem Speedport Smart haben Sie die Basis für die WLAN-Versorgung zu Hause gelegt. Wie Sie Ihre Heimvernetzung zu Hause weiter optimieren und verbessern können, erfahren Sie hier: [www.telekom.de/heimvernetzung](http://www.telekom.de/heimvernetzung)

### **Informationen zur Datenübertragung**

Unter [www.breitbandmessung.de](http://www.breitbandmessung.de) können Sie gleich nach der Einrichtung die Datenübertragungsrate an Ihrem Anschluss messen.

### **Nützliche Hilfen beim Start mit Ihrem neuen Telekom Anschluss**

Damit Sie Ihr Produkt optimal nutzen können, haben wir für Sie die wichtigsten Einsteiger-Tipps zusammengestellt. Alles unter [www.telekom.de/starter-tipps](http://www.telekom.de/starter-tipps)

### **Rückgabe Altgeräte**

Zur Rückgabe Ihrer Altgeräte finden Sie Infos unter [www.telekom.de/altgeraet-zurueckgeben](http://www.telekom.de/altgeraet-zurueckgeben)

## Mehr MagentaTV

In vielen MagentaTV Tarifen können Sie MagentaTV zusätzlich mit der MagentaTV App  auf dem Smartphone, Tablet oder Smart-TV, mit Chromecast oder mit einem Fire TV Stick und im Webbrowser nutzen.

Infos zu den unterstützten Geräten finden Sie hier:  
[www.telekom.de/magenta-tv/tarife-und-optionen/  
magenta-tv-mit-app/geraete-uebersicht](http://www.telekom.de/magenta-tv/tarife-und-optionen/magenta-tv-mit-app/geraete-uebersicht)



## Magenta SmartHome nutzen – Ihr Speedport Router kann mehr!



**Einfach mehr Möglichkeiten:** Ihr Speedport Smart oder Speedport Pro ist nicht nur Router, sondern auch gleichzeitig die Zentrale für Magenta SmartHome. Mehr Informationen unter [www.smarthome.de/vorteile](http://www.smarthome.de/vorteile)

**Magenta SmartHome App  
kostenlos herunterladen.**





**ERLEBEN, WAS VERBINDET.**

**Herausgeber:**

Telekom Deutschland GmbH  
53262 Bonn