

Das Telefon T-Concept CP720

Das schnurlose ISDN Komfort-Telefon mit großem Display und Handgerät. Ihr Zugang zum T-ISDN.



Deutsche
Telekom



Sicherheitshinweise



Beachten Sie beim Aufstellen, Anschließen und Bedienen des Telefons unbedingt die folgenden Hinweise:

- **Wichtige Hinweise** zum Gebrauch der Akkus finden Sie im Anhang ab Seite 178.
- Stellen Sie die Geräte auf rutschfeste Unterlagen!
- Verlegen Sie die Anschlußschnüre unfallsicher!
- Setzen Sie die Geräte nie folgenden Einflüssen aus:
 - Wärmequellen,
 - direkter Sonneneinstrahlung,
 - Feuchtigkeit (z. B. im Bad),
 - andere elektrische Geräte.
- Schützen Sie Ihr Telefon vor Nässe, Staub, aggressiven Flüssigkeiten und Dämpfen.
- Die Forschung hat gezeigt, daß in bestimmten Fällen medizinische Geräte durch eingeschaltete tragbare Telefone (DECT) beeinflusst werden können. Halten Sie deshalb bei der Verwendung tragbarer Telefone innerhalb medizinischer Einrichtungen die Bestimmungen der jeweiligen Institute ein.
- Schließen Sie die Anschlußschnüre nur an den dafür vorgesehenen Dosen/Buchsen an.
- Schließen Sie nur zugelassenes Zubehör an.
- Niemals
 - die Geräte selbst öffnen (Ausnahme: Akkufach des Handgerätes)!
 - Steckkontakte mit spitzen und metallischen Gegenständen berühren!
 - das Telefon oder den Hörer an den Anschlußschnüren tragen!
- Reinigen Sie Ihre Geräte nur mit einem leicht angefeuchteten Tuch.
- Für das Telefon nur das mitgelieferte Steckernetzgerät SNG 8-a verwenden!

Hinweis für Träger von Hörgeräten

Träger von Hörgeräten sollten vor Nutzung des Handgerätes beachten, daß die Funksignale in Hörgeräte einkoppeln und ab einer gewissen Stärke einen Brummtönen verursachen können.

- Bitte ausklappen! -

Tastenbelegung des Telefons

Menüblock



Pfeil-Tasten:
zur Auswahl der Menüoptionen.



Menütasten:
Menüfunktionen auswählen und durchführen
(Anzeige der verfügbaren Funktionen am
Display).



C-Taste:
eine Menüebene zurückspringen oder
Menüsystem verlassen, ohne zu speichern.



Telefonbuch-Taste:
Telefonbuch öffnen.

Lautstärkeblock



Lautsprecher-Taste:
schaltet Freisprechen ein/aus und startet den
Verbindungsaufbau.



Minus-/Plus-Taste:
Lautstärke des Lautsprechers, des Hörers
oder des Ruftones einstellen.



Stumm-Taste:
schaltet das Mikrofon ein und aus.

Weitere Tasten



R-Taste:
wird bei Telefonanlagen und
ISDN-Funktionen benutzt.



T-Taste:
Ihr Zugang zu wichtigen
Rufnummern der Deutschen Telekom.

Ziffernblock

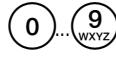

Ziffern-Tasten:
zum Wählen von Nummern.
Auch zum Eintragen von Namen in das
Telefonbuch.



Stern-Taste:
zwischen Groß- und Kleinbuchstaben
umschalten.



Ziffern-Taste 0:
um bei einem Telefonbucheintrag
Leerzeichen, Punkt oder Bindestrich
einzufügen.

Funktionstasten



Funktionstasten:
frei definierbar für häufig benötigte
Rufnummern und Funktionen.

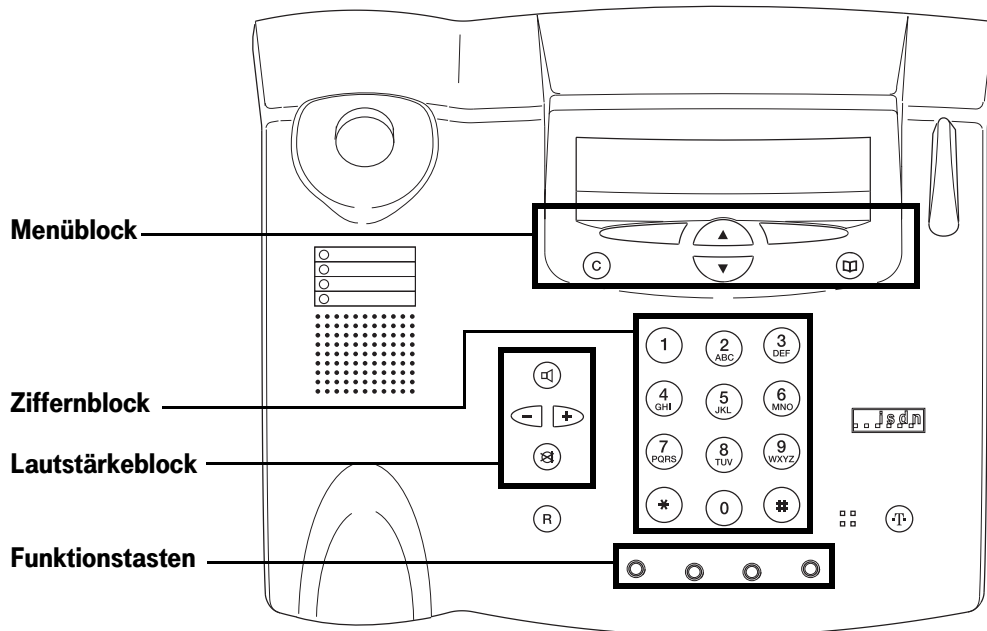
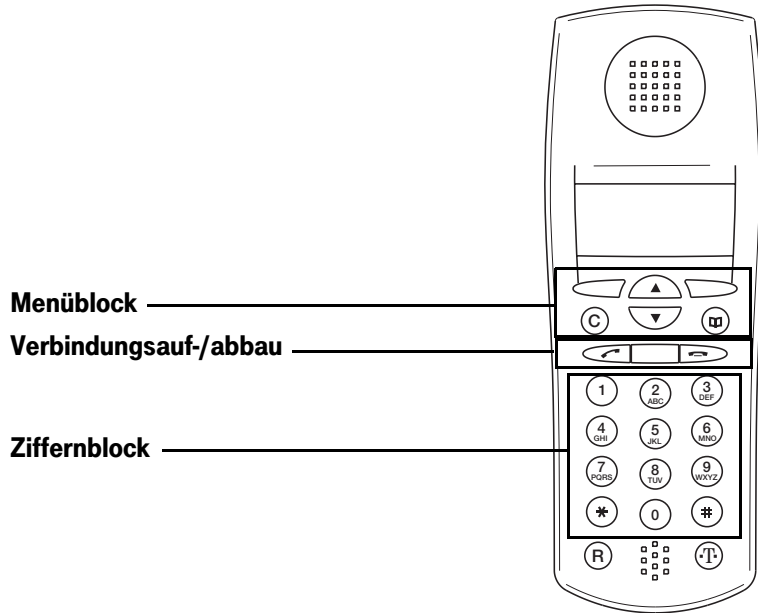

Inhaltsverzeichnis

Nutzungsschema	1
Displayanzeigen	3
Lesehinweise	6
Geräte in Betrieb nehmen	7
Geräte auspacken und aufstellen	7
Telefon anschließen	8
Datum und Uhrzeit einstellen	10
Handgerät in Betrieb nehmen	11
Handgerät aus-/einschalten	13
Telefonieren	14
Tastenschutz des Handgerätes ein-/ausschalten	14
Erst abnehmen, dann wählen – ohne Korrekturmöglichkeit	15
Erst wählen, dann abnehmen – mit Korrekturmöglichkeit	15
Anruf annehmen/abweisen	17
Interner Sammelruf	18
Durchsage an das Telefon (Basis)	19
Wahlwiederholung	20
Automatische Wahlwiederholung	23
Aus der Anruferliste wählen	24
Aus dem Telefonbuch wählen	29
Telefonbuch – Rufnummern und Namen verwalten	30
Telefonbucheinträge auf andere Handgeräte übertragen	36
Mit der T-Taste wählen	38
Mit Funktionstasten wählen	38
»Rückruf bei besetzt«	39
Freisprechen	40
Lautsprecher einschalten	41
Lautsprecher-Lautstärke verändern	41
Hörer-Lautstärke verändern	42
Mikrofon stummschalten	42
Rufton-Lautstärke einstellen, während das Telefon läutet	43
Anonym anrufen	44

Telefonieren ISDN	46
Eigene Rufnummer für nächstes Gespräch festlegen	46
Textinfo an Gesprächspartner senden	47
Anruf weiterleiten	48
Gespräch weiterleiten	49
Netz-Direkt, Keypad	50
Gespräch parken	53
Fangschaltung	55
Telefonieren mit Mehreren	56
Während eines Gesprächs einen weiteren Gesprächspartner anrufen	59
Zweiten Anruf während eines Gesprächs annehmen/abweisen/weiterleiten	61
Mit zwei Gesprächspartnern abwechselnd sprechen (Makeln)	63
Mit zwei Gesprächspartnern gleichzeitig sprechen (Dreierkonferenz)	64
Gespräch weitergeben	65
Große Telefonkonferenz	67
Termin managen	77
Termin festlegen	78
Meldung eines Termins	84
Erreichbar bleiben	85
Anrufweitschaltung	85
Automatische Rufumleitung beim Überschreiten der Funkreichweite	89
Sicherheit in beiden Richtungen	91
Voraussetzung: Telefon- und Handgeräte-PIN ändern	91
Tastensperre	93
Wahl bestimmter Rufnummern sperren	95
Nur bei bestimmten Anrufern läuten	100
Notrufnummern wählen	104
Direktruf	105
Kosten kontrollieren	106
Kosten/Dauer während des Gesprächs anzeigen	107
Einzelkonto einrichten	109
Einzelkonten verwalten	111
Summenkonto verwalten	117
Währung und Kosten pro Einheit festlegen	118

Zusammen mit einer Telefonanlage	120
Vorwahlziffern eintragen (AKZ)	120
Amtsverbindung über Vorwahlziffer (AKZ) ein- oder ausschalten	122
Durchsage von der Telefonanlage	123
Telefon einstellen ISDN	124
Eigene Rufnummern (MSN) verwalten	124
Eigene Rufnummern (MSN) zu Geräten zuordnen	128
Verzögerter Ruf	130
Verkehrsausscheidungsziffer (VAZ) einstellen	132
Telefon einstellen	134
Tastenschutz des Handgerätes ein-/ausschalten	135
Datum und Uhrzeit eingeben	136
Anzeige von Datum und Uhrzeit ein-/ausschalten	137
Sprache festlegen	138
Anzeige-Kontrast für das Telefon einstellen	139
Anzeige-Beleuchtung ein-/ausschalten	140
Hörer-Lautstärke einstellen	141
Lautsprecher-Lautstärke einstellen	142
Rufton-Lautstärke einstellen	143
Rufton-Melodie festlegen	144
Hinweistöne am Handgerät ein-/ausschalten	145
Wartemelodie ein-/ausschalten	146
Anklopfen zulassen/sperren	147
Notrufnummern bearbeiten	148
Direktruf einstellen	151
Funktionen der T-Taste festlegen	156
Funktionstasten einstellen	158
Funktionstasten prüfen, löschen oder ändern	161
Durchsage einstellen/ausschalten	162
Werkseinstellungen wiederherstellen	166
Status abfragen	168
Zusätzliche Handgeräte/Feststationen verwenden	169
Handgerät an Telefon (Basis) anmelden	169
Wahl des Telefons bzw. der Feststation (Basis) am Handgerät einstellen	172
Handgeräte-Berechtigung festlegen	173
Handgerät abmelden	175

Anhang	176
Lieferzustand	176
Wichtige Hinweise zum Gebrauch der Akkus	178
Selbsthilfe bei Störungen	180
Zulassung	184
CE-Zeichen	184
Service	184
Garantieerklärung	184
Recycling	185
Stichwortverzeichnis	186

Nutzungsschema



Die Funktionen der unbedruckten Menütasten werden in der unteren Displayzeile dargestellt. Während Sie das Telefon benutzen, ändern sich Anzeige und Funktion der Menütasten. Die rechte Menütaste ist normalerweise mit den häufig benutzten Standard-Aktionen belegt, dabei sind gleichzeitig über die linke Taste weitere Funktionen zugänglich. Während eines Gespräches wird über der linken Menütaste »OPTIONEN...« angezeigt. Hier können Sie Funktionen wie Halten, Anklopfen annehmen und Dreierkonferenz benutzen.

Oft führt eine Menütaste zu einer Liste weiterer Optionen. Der erste Eintrag der Liste wird in der mittleren Zeile des Displays dargestellt. Mit den Pfeil-Tasten bewegen Sie sich innerhalb der Liste. Mit der rechten Menütaste »OK« wählen Sie den angezeigten Eintrag aus. Mit der C-Taste bewegen Sie sich im Menü eine Ebene zurück. Halten Sie die C-Taste länger als eine Sekunde gedrückt, verlassen Sie das Menüsystem.

Mit Abheben des Hörers können Sie jedes Menü sofort ohne Übernahme von Änderungen verlassen.

In dieser Beschreibung sind die relevanten Display-Anzeigen durch die Anführungszeichen » « gekennzeichnet.

Weitere Funktionen wie Rufon-Lautstärke, Freisprechen und Telefonbuch erreichen Sie auch direkt über eigene Tasten. Vier häufig benötigte Rufnummern oder Funktionen ordnen Sie den Funktionstasten unterhalb des Ziffernfeldes zu.

Ziffern und Buchstaben eingeben

An Ihrem Telefon können Sie sowohl Ziffern als auch Buchstaben eingeben. Abhängig von der jeweiligen Funktion, können Sie die Ziffern frei eingeben (z. B. im Telefonbuch oder zur Wahl) oder an vorgegebenen Positionen (z. B. Uhrzeit einstellen). Wenn Sie (wie z. B. im Telefonbuch) Buchstaben für Namen eingeben müssen, wird die Tastatur Ihres Telefons automatisch auf den Buchstabenmodus umgeschaltet.

Ziffern an markierten Positionen eingeben

Die Positionen, an denen Sie Ziffern eingeben können, sind durch Striche vorgegeben.

Geben Sie beispielweise die Uhrzeit ein, sehen Sie am Display folgendes Bild:

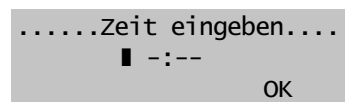

Nach Eingabe der ersten Ziffer springt die Eingabemarke automatisch weiter ins nächste Feld.

Haben Sie eine falsche Ziffer eingegeben, können Sie mit den Pfeil-Tasten an die gewünschte Stelle zurückspringen und die Ziffer überschreiben.

Sind alle Striche mit Ziffern überschrieben, bestätigen Sie Ihre Eingabe.

Ziffern frei eingeben

Geben Sie im Telefonbuch eine neue Nummer ein, sehen Sie am Display folgendes Bild:

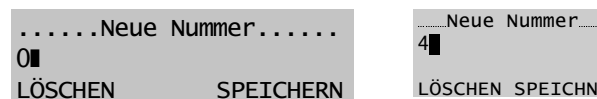

Falsche Eingaben können Sie mit der linken Menütaste (»LÖSCHEN«) von rechts nach links löschen. Mit den Pfeil-Tasten kann die Eingabemarke beliebig positioniert werden. Von dieser Position aus können Sie mit der linken Menütaste Ziffern löschen oder oder mit dem Ziffernblock einfügen.

Buchstaben eingeben

Für die Eingabe von Buchstaben sind die Tasten folgendermaßen belegt:

infobox

Um von Groß- auf Kleinbuchstaben bzw. umgekehrt umzuschalten, Stern-Taste drücken.

Taste	1. Druck	2. Druck	3. Druck	4. Druck	5. Druck	6. Druck
①	1					
② ABC	A	B	C	Ä	2	
③ DEF	D	E	F	3		
④ GHI	G	H	I	4		
⑤ JKL	J	K	L	5		
⑥ MNO	M	N	O	Ö	6	
⑦ PQRS	P	Q	R	S	ß	7
⑧ TUV	T	U	V	Ü	8	
⑨ WXYZ	W	X	Y	Z	9	
①	(Leerstelle)	.	-	0		
*	(Umschaltung Groß-/Kleinbuchstaben)					
#	#					



Displayanzeigen

Im Ruhezustand

(1) Telefon

09:14 07. Jun	- Uhrzeit und Datum
MENÜ WAHLWIEDERHOL	- weitere Menüfunktionen: linke/rechte Menütaste betätigen

(2) Handgerät

	- Anzeige des Akkuladezustands.
	- Anzeige, daß das Handgerät an einem Telefon angemeldet ist.
MENÜ WAHLWDH	- 1 Nummer der Station, an der das Handgerät angemeldet ist.
	- aktuelle Funktion linke/rechte Menütaste.

Bei einem externen Anruf (ankommend)**(1) Telefon**

09:14 07. Jun
Anrufer für (MSN2)
OPTIONEN... WEITERLEITEN

- Uhrzeit und Datum.
- Anruferanzeige: Bei einem Anruf von einer **nicht identifizierten** Rufnummer wird »Anrufer« angezeigt, bei einem Anruf von einer **identifizierten** Rufnummer wird statt dessen die Rufnummer angezeigt, und bei einem Anruf, dessen Rufnummer im **Telefonbuch** gespeichert ist, wird der gespeicherte Name angezeigt.
- aktuelle Funktion linke/rechte Menütaste.

(2) Handgerät

0821440112
◀◀◀▲▶▶▶▶
OPTION... WEITERL

- Anruferanzeige (wie bei Telefon, s. o.).
- Symbol für ankommenden Anruf.
- aktuelle Funktion linke/rechte Menütaste.

Bei einem internen Anruf (kommend)**(1) Telefon**

09:14 07. Feb
Intern 1 ruft 7
MENÜ ABWEISEN

- Uhrzeit und Datum.
- Nummer des internen Anrufers und eigene Intern-Nummer.
- aktuelle Funktion linke/rechte Menütaste.

(2) Handgerät

Intern 2 ruft 1
◀◀◀▲▶▶▶▶
ABWEIS

- Nummer des internen Anrufers und eigene Intern-Nummer.
- Symbol für ankommenden Anruf.
- aktuelle Funktion linke/rechte Menütaste.

Nach Annahme eines Anrufes**(1) Telefon (Beispiel: Externer Anruf)**

► Mayer
OPTIONEN... HALTEN

- Rufnummer bzw. Name des Anrufers (aus dem Telefonbuch), wenn Übertragung beauftragt wurde; andernfalls »Anrufer«.
- aktuelle Funktion linke/rechte Menütaste.

(2) Handgerät (Beispiel: Interner Anruf)

► Intern 2
OPTION...

- Rufnummer des internen Anrufers.
- aktuelle Funktion linke/rechte Menütaste.

Nach Wahl einer Rufnummer

(1) Telefon

023075 Einheiten 00002 - Einheitensumme und Einheiten des geführten Gesprächs.
 ▶ 6271 - Rufnummer bzw. Name des Angerufenen.
 OPTIONEN... HALTEN - aktuelle Funktion linke/rechte Menütaste.

(2a) Handgerät (erst Verbindungsaufbau zum Telefon)

☎..... - Symbolisierung des Verbindungsaufbaus zum Telefon.
 08154711 - Rufnummer bzw. Name des Angerufenen.

(2b) Handgerät (dann Verbindungsaufbau durch Telefon)

▶ 08154711 - Rufnummer bzw. Name des Angerufenen.
 OPTION... Mit ein - aktuelle Funktion linke/rechte Menütaste.

In Menüs oder Rufnummernlisten (Auswahlmodus)

(1) Telefon (Beispiel: Eintragsauswahl im Menü)

.....Warte-Melodie..... - aktuelle Menüfunktion.
 1 ↕ EIN ✓ - Einträge: mit den Pfeil-Tasten durchblättern (aktiver Eintrag ist in einigen Menüs markiert).
 SPEICHERN - aktuelle Funktion linke/rechte Menütaste.

(2) Handgerät (Beispiel: Eintragsauswahl Rufnummernliste)

.....wahlwdh..... - aktuelle Nummernliste (hier Wahlwiederholungsliste).
 1 ↕ 472985 - Einträge: mit den Pfeil-Tasten durchblättern.
 OPTION... WÄHLEN - aktuelle Funktion linke/rechte Menütaste.

In Menüs oder Rufnummernlisten (Eingabemodus)

(1) Telefon (z. B. Eintragsbearbeitung im Telefonbuch)

.....Neue Nummer..... - aktuelle Menü- oder Bearbeitungsfunktion.
 0 ■ - Ihre Eingaben.
 LÖSCHEN SPEICHERN - aktuelle Funktion linke/rechte Menütaste.

(2) Handgerät (z. B. Menübearbeitung »PIN ändern«)

.....PIN ändern..... - aktuelle Menüfunktion.
 *--- - Eingabe von Buchstaben und Ziffern. Die linke Menütaste löscht nach der Eingabe des ersten Zeichens zeichenweise von rechts nach links.
 LÖSCHEN - aktuelle Funktion linke/rechte Menütaste.

Lesehinweise

Die Bedienabläufe in dieser Anleitung sind zwei- oder dreispaltig in »Prozeduren« dargestellt. In den linken Spalten finden Sie die Tasten (ggf. mit den dazugehörigen Displaytexten) und in der rechten Spalte erläuternde Zusätze.

Sind Funktionen/Abläufe gleichermaßen an Telefon **und** Handgerät möglich, so werden die Tastendarstellungen für beide Geräte nebeneinander angeboten.

So erkennen Sie schnell, wo das Vorgehen für beide Geräte übereinstimmt oder abweicht.

Die weißen Tasten beziehen sich dabei auf das Telefon, die schwarzen auf das Handgerät.



Erscheint in einer Prozedur das Symbol , so bezieht es sich nicht auf eine Taste, sondern es stellt den Gesprächszustand dar (»Sie führen ein Gespräch«).

■ Funktion/Ablauf an Telefon und Handgerät möglich:



MENÜ 	MENÜ 	Linke Menütaste drücken.
		Handgerät: Mit den Pfeil-Tasten »Weiteres« auswählen.
	OK 	Handgerät: Rechte Menütaste drücken.
		Mit den Pfeil-Tasten »Anruferliste« auswählen.

Sind Funktionen/Abläufe nur an einem der beiden Geräte möglich, so wird links entsprechend nur eine Spalte dargestellt; z. B.

■ Funktion/Ablauf nur am Telefon möglich:

	Mit den Pfeil-Tasten »Funktionstasten« auswählen.
OK 	Mit rechter Menütaste bestätigen.
	Funktionstaste drücken, deren Belegung angezeigt werden soll. Die Rufnummer wird angezeigt.

■ Funktion/Ablauf nur am Handgerät möglich:

OK 	Mit rechter Menütaste bestätigen.
OPTION.. 	Linke Menütaste drücken.
	Einen Eintrag übertragen Mit Pfeil-Tasten »Eintrag senden« auswählen.

Geräte in Betrieb nehmen

Geräte auspacken und aufstellen

Auspacken

In der Verpackung Ihres Telefons sind enthalten:

- Telefon mit integrierter Feststation
- Hörer für das Telefon
- Telefonanschlußschnur
- Hörschnur
- Steckernetzgerät SNG 8-a für das Telefon
- Handgerät
- Trageclip für das Handgerät
- Zwei Akkus für das Handgerät
- Ladestation für das Handgerät (in eigener Verpackung mit Steckernetzgerät SNG 2-a und eigener Bedienungsanleitung)
- Beipack mit
 - Bedienungsanleitung
 - Kurzbedienungsanleitungen in Deutsch, Englisch und Türkisch
 - Ersatzeinlageschilder

Aufstellort

Für die bestmögliche Reichweite empfehlen wir einen zentralen Aufstellungsort im Mittelpunkt Ihres Aktionsradius. Vermeiden Sie die Aufstellung in Nischen, Kammern und hinter Stahltüren.

Die maximale Reichweite zwischen Telefon und dem Handgerät beträgt 300 Meter. In Abhängigkeit von den Umgebungsbedingungen, den räumlichen und bautechnischen Gegebenheiten, kann die Reichweite geringer werden. Innerhalb von Gebäuden beträgt die Reichweite maximal 50 Meter.

Bedingt durch die digitale Übertragung im genutzten Frequenzbereich können – abhängig vom bautechnischen Umfeld auch innerhalb der Reichweite – Funkschatten auftreten. In diesem Fall kann die Übertragungsqualität durch vermehrte, kurze Übertragungslücken vermindert sein. Durch geringfügige Bewegung aus dem Funkschatten wird die gewohnte Übertragungsqualität wieder erreicht. Bei Überschreiten der Reichweite wird die Verbindung getrennt, wenn Sie nicht innerhalb von zehn Sekunden in den Reichweitenbereich zurückkehren. An der Reichweitengrenze blinkt im Display das Reichweitesymbol (■>>>) und Sie hören den Reichweiten-Warnton (falls Reichweiten-Warnton eingeschaltet).

Um funktechnisch bedingte Einkopplungen in andere Telefone zu vermeiden, empfehlen wir einen möglichst großen Abstand (min. 1 m) zwischen Telefon bzw. dem Handgerät und anderen Telefonen.

In Betrieb nehmen

Telefonieren

Erreichbar bleiben

Sicherheit

Kosten

Telefonanlage

Telefon einstellen

Anhang

Aufstellen des Telefons

Ihr Telefon wird für normale Gebrauchsbedingungen gefertigt. Die heutigen Möbel sind mit einer unübersehbaren Vielfalt von Lacken und Kunststoffen beschichtet und werden mit unterschiedlichen Lackpflegemitteln behandelt. Es ist nicht auszuschließen, daß manche dieser Stoffe Bestandteile enthalten, die die Kunststofffüße des Telefons angreifen und erweichen. Die so durch Fremdstoffe veränderten Apparatefüße können auf der Oberfläche der Möbel unliebsame Spuren hinterlassen.

Die Deutsche Telekom kann aus verständlichen Gründen für derartige Schäden nicht haften.

Verwenden Sie daher – besonders bei neuen oder mit Lackpflegemitteln aufgefrischten Möbeln – für Ihr Telefon bitte eine rutschfeste Unterlage.

Zum Aufstellen der Geräte empfiehlt sich folgende Reihenfolge:

1. Schließen Sie zuerst das Telefon an. **Sie können das Telefon dann sofort für externe Gespräche nutzen.** Stellen Sie Datum/Uhrzeit ein.
2. Schließen Sie die Ladestation an.
3. Legen Sie dann die Akkus in das Handgerät.
4. Stellen Sie das Handgerät mit den Akkus in die Ladestation, um die Akkus zu laden.

Nach der Erstladung (ca. 6–9 Std.) der Akkus können Sie **auch mit dem Handgerät sofort telefonieren.**

Telefon anschließen

Damit Sie Ihr Telefon in Betrieb nehmen können, müssen Sie die Anschlußschnüre für den Telefonanschluß, den Hörer sowie die Netzgeräteschnur einstecken.

Verwechseln Sie nicht das Steckernetzgerät für das Telefon mit dem für die Ladestation.



Für das Telefon nur das mitgelieferte Netzteil SNG 8-a verwenden.

Achten Sie bitte auch darauf, daß Sie nicht die Buchsen für die Anschlußschnur und die Netzgeräteschnur vertauschen. Eine Verwechslung kann zur Zerstörung des Telefons führen!

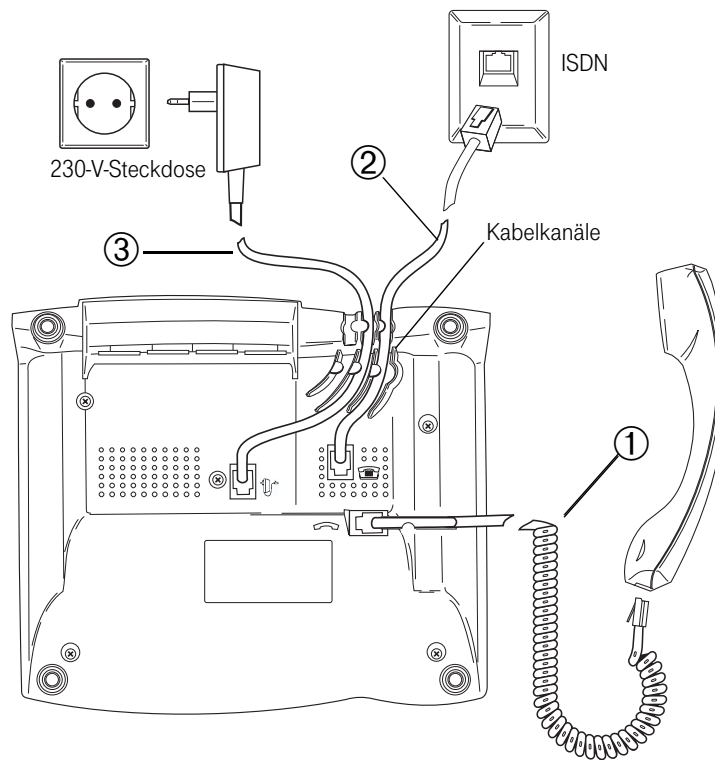

① Hörschnur

Der Stecker am langen geraden Ende der Hörschnur wird in die Buchse mit Hörsymbol an der Unterseite des Telefons eingesteckt, bis er einrastet. Die Schnur legen Sie in den zugehörigen Kabelkanal. Den anderen Stecker stecken Sie in die Buchse des Hörers.

② Telefonanschlussschnur

Die Telefonanschlussschnur hat zwei gleiche Stecker. Stecken Sie einen in die mit dem Telefonsymbol gekennzeichnete Buchse an der Unterseite des Telefons und legen Sie die Schnur in den entsprechenden Kabelkanal. Den anderen stecken Sie in die Steckdose Ihres ISDN-Anschlusses.

infobox

Die mitgelieferte ISDN-Anschlussschnur hält die Anforderungen für Standard-Teilnehmer-Anschlussschnüre ein.

③ Netzgerätekabel

In die Buchse mit dem Netzgerätesymbol stecken Sie den Stecker des Netzgerätekabels und legen das Kabel in den zugehörigen Kabelkanal. Anschließend stecken Sie das Steckernetzgerät in eine 230-V-Steckdose.

In Betrieb nehmen

Telefonieren

Erreichbar bleiben

Sicherheit

Kosten

Telefonanlage

Telefon einstellen

Anhang

Lösen der Schnüre



Ziehen Sie zuerst das Steckernetzgerät aus der 230-V-Steckdose und den Stecker aus der Buchse Ihres Telefonanschlusses!

Zum Lösen der Schnüre drücken Sie (z. B. mit einem Kugelschreiber) den Rasthaken am Stecker in Richtung Steckerkörper und ziehen dabei den Stecker mit der Schnur heraus.

Datum und Uhrzeit einstellen

Datum und Uhrzeit werden am Display angezeigt, wenn sich das Telefon im Ruhezustand befindet und wenn keine funktionsbezogene Anzeige ansteht. Die Anzeige von Datum und Uhrzeit kann ein- und ausgeschaltet werden (siehe Seite 137).

Bei jedem abgehenden Gespräch werden Datum und Uhrzeit automatisch von der Vermittlungsstelle der Telekom eingestellt.

Sie können die Zeit auch manuell eingeben (siehe Seite 136).

Das Telefon ist betriebsbereit. Sie können jetzt externe Gespräche führen.

Handgerät in Betrieb nehmen

Nur nach Erstladung der Akkus ist Ihr Handgerät betriebsbereit, können Anrufe angenommen werden bzw. kann von diesem Handgerät aus telefoniert werden.

Akkus einlegen

Auf der Unterseite des Handgeräts befindet sich ein Akkufach für die Aufnahme von zwei Akkus der Bauform AA (Mignonzellen).



Wichtige Hinweise zum Umgang mit Akkus finden Sie im Anhang. Schlagen Sie dazu nach auf Seite 178.

Rückansicht

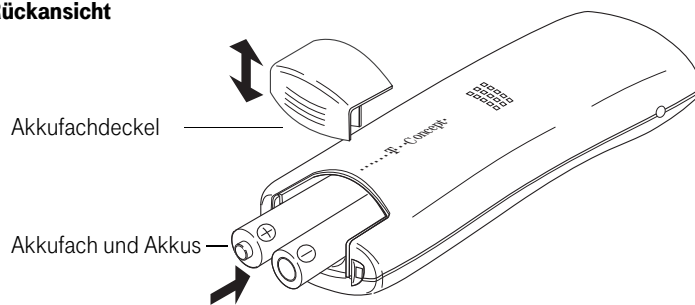

Abnehmen des Akkufachdeckels :

Drücken Sie auf die geriffelte Fläche an der Stirnseite des Akkufachdeckels und ziehen Sie den Deckel nach oben.

Einlegen der beiden Akkus (Polung beachten):

Schieben Sie die Akkus ins Akkufach.

Achten Sie auf die richtige +/- Polung der Akkus. Die +/- Angaben auf dem Schild im Akkufach müssen mit den +/- Angaben auf den Akkus übereinstimmen.

Bei falsch eingelegten Akkus ist das Handgerät nicht funktionsfähig. Beschädigungen sind nicht auszuschließen.

Anschließend schieben Sie den Akkufachdeckel von oben in die vorgesehenen Nuten auf das Handgerät, bis er einrastet.

Akkus laden

Wenn Sie das Gerät ausgepackt haben, sind die Akkus noch nicht geladen. Zum Aufladen stellen Sie das Handgerät in die Ladestation. Eine LED an der Ladestation signalisiert das Laden der Akkus. Die Ladezeit der Akkus beträgt ca. 6–9 Stunden.

In Betrieb nehmen

Telefonieren

Erreichbar bleiben

Sicherheit

Kosten

Telefonanlage

Telefon einstellen

Anhang

Den Ladezustand erkennen Sie an folgenden Anzeigen am Display des Handgeräts:

 Ladezustand »voll«

 Ladezustand »2/3«

 Ladezustand »1/3«

 Ladezustand »leer«

Nach Neueinlegen von Akkus entspricht die Anzeige (1/3, 2/3, voll) dem tatsächlichen Akku-Ladezustand erst nach einem **kompletten** Lade-/Entlade-Vorgang im Handgerät.

Neue Akkus erreichen ihre volle Kapazität erst nach einigen Lade-/Entlade-Vorgängen.



Nur NiCd-/NiMH-Akkus, niemals Batterien/Primärzellen verwenden (siehe Seite 178).

infobox

Sie können Ihr Handgerät nach jedem Gespräch wieder in die Ladestation legen. Die Ladestation wird elektronisch gesteuert, damit die Akkus in den unterschiedlichsten Ladezuständen optimal und schonend geladen werden.

Vermeiden Sie, die Akkus ohne besonderen Grund aus dem Handgerät herauszunehmen, da dadurch der optimale Ladevorgang beeinträchtigt wird. Die Kapazität der eingesetzten Akkus kann verbessert werden, wenn nach längerer Nutzungsdauer die Akkus vollständig entladen und anschließend wieder voll aufgeladen werden.

Montage des Trageclips

Der mitgelieferte Clip wird auf die Handgeräte-Rückseite mit dem Klemmbügel nach unten aufgesetzt. Dazu befinden sich in Höhe des Displays seitlich zwei kleine Löcher. Setzen Sie den Clip an einem Loch an und rasten Sie ihn im gegenüberliegenden Loch ein.

Handgerät aus-/einschalten

Ihr Handgerät ist nach der Erstladung der Akkus automatisch eingeschaltet und betriebsbereit. Sie können Ihr Handgerät ausschalten, um die Kapazität Ihrer Akkus länger zu erhalten. Das Handgerät läßt sich nur ausschalten, wenn es nicht in der Ladestation steht.

Handgerät ausschalten

MENÜ



Linke Menütaste drücken.



Mit Pfeil-Tasten »Ausschalten« auswählen.

OK



Mit rechter Menütaste bestätigen.

JA



Mit rechter Menütaste bestätigen.
Das Handgerät ist ausgeschaltet.

infobox

Um einen Anruf am Handgerät entgegennehmen zu können, muß es eingeschaltet sein (siehe unten).

Handgerät einschalten



Abnehmen-Taste drücken.



Ziffernfolge 159 innerhalb von zehn Sekunden eingeben.
Das Handgerät ist eingeschaltet.

infobox

Ihr Handgerät wird automatisch wieder eingeschaltet, wenn Sie es in die Ladestation stellen.

In Betrieb nehmen

Telefonieren

Erreichbar bleiben

Sicherheit

Kosten

Telefonanlage

Telefon einstellen

Anhang

Telefonieren

Extern telefonieren – intern telefonieren

Externe Gespräche sind Gespräche, die Sie vom Telefon oder Handgerät aus mit Gesprächspartnern führen, zu denen die Verbindung über das Telefonnetz hergestellt wird.

Interne Gespräche sind Gespräche, die zwischen Telefon und einem Handgerät oder zwischen zwei Handgeräten geführt werden. Bei Interngesprächen fallen keine Verbindungskosten an.

An Ihrem Telefon können Sie bis zu sechs Handgeräte bzw. schnurlose Telefonsteckdosen (T-Concept CZX700) für analoge Geräte anmelden. Alle internen Geräte verfügen über einstellige Internrufnummern, mit deren Hilfe sie untereinander Verbindung aufnehmen. Für Ihr T-Concept CP720 sind alle Komponenten bereits werksseitig am Telefon mit folgenden internen Rufnummern angemeldet worden:





Telefon: »7« – Handgerät: »1«.

Tastenschutz des Handgerätes ein-/ausschalten

Wenn Sie ein Handgerät in der Tasche mit sich tragen, sollten Sie den Tastenschutz einschalten. Damit verhindern Sie, daß versehentlich eine Rufnummer gewählt wird.

Erhalten Sie einen Anruf, wird der Tastenschutz für die Dauer des Anrufs aufgehoben. Mit der Annehmen-Taste können Sie den Anruf entgegennehmen. Im Lieferzustand ist der Tastenschutz ausgeschaltet.



Tastenschutz einschalten

- | | |
|---|--|
| MENÜ
 | Linke Menütaste drücken. |
| 
OK | Mit Pfeil-Tasten »Tastenschutz« auswählen. |
|  | Mit rechter Menütaste bestätigen. |
| JA
 | Mit rechter Menütaste bestätigen.
Der Tastenschutz ist aktiviert. |

infobox

Solange der Tastenschutz eingeschaltet ist, können Sie nicht anrufen. Das Annehmen von Anrufen ist möglich.

Tastenschutz ausschalten

- | | |
|---|---|
|    | Ziffernfolge 159 innerhalb von zehn Sekunden eingeben.
Der Tastenschutz ist ausgeschaltet. |
|---|---|

Erst abnehmen, dann wählen – ohne Korrekturmöglichkeit



Telefon: Hörer abheben oder Lautsprecher-Taste drücken.
Handgerät: Abnehmen-Taste drücken.



Rufnummer eingeben.
 Die Rufnummer wird gewählt.

infobox

Die gewählte Rufnummer können Sie mit dem Namen des Anrufers in das Telefonbuch übertragen (siehe Seite 32).

Erst wählen, dann abnehmen – mit Korrekturmöglichkeit

Statt vor dem Wählen den Hörer abzuheben bzw. die Abheben-Taste zu drücken, können Sie die Rufnummer auch zuerst eingeben, ggf. korrigieren und erst anschließend abheben.

Extern anrufen



Rufnummer eingeben.
 Falsche Eingaben können Sie mit der linken Menütaste von rechts nach links löschen. Mit den Pfeil-Tasten können Sie die Eingabemarke beliebig positionieren, um anschließend Ziffern einzufügen.

WÄHLEN



WÄHLEN



Rechte Menütaste drücken.
 Die Rufnummer wird gewählt.

Telefon: Die Freisprecheinrichtung wird eingeschaltet.

In Betrieb nehmen

Telefonieren

Erreichbar bleiben

Sicherheit

Kosten

Telefonanlage

Telefon einstellen

Anhang

infobox

- **Telefon:** Nachdem Sie die Rufnummer eingegeben haben, können Sie auch die Lautsprecher-Taste drücken, um die Rufnummer wählen zu lassen und die Fernsprecheinrichtung zu nutzen.
- **Telefon:** Gespräch über den Hörer führen
Wollen Sie die Rufnummer wählen, ohne die Freisprecheinrichtung zu benutzen, so heben Sie nach der Eingabe der Rufnummer den Hörer ab.
- **Telefon:** Sie können auch jederzeit während des Gesprächs zwischen Freisprech- und Hörerbetrieb hin- und herwechseln (siehe Seite 40).
- Die gewählte Rufnummer können Sie mit dem Namen des Anrufers in das Telefonbuch übertragen (siehe Seite 30).
- Sind beide Leitungen Ihres Anschlusses durch andere interne Teilnehmer belegt, erhalten Sie einen Besetztton und am Display die Meldung »Leitung belegt«.

Intern anrufen

Gewünschte Internrufnummer eingeben.
Internrufnummern im Lieferzustand:
Telefon »7«, Handgerät »1«.

INTERN



INTERN



Linke Menütaste drücken.
Die eingegebene interne Rufnummer wird gewählt.
Telefon: Die Freisprecheinrichtung wird automatisch eingeschaltet.

Anruf annehmen/abweisen

Anrufe werden akustisch am Telefon und am Handgerät signalisiert. Zusätzlich werden sie am Display des Telefons und des Handgeräts angezeigt.

Externe Anrufe

- Wenn Ihr Telefon/Handgerät läutet, wird die Rufnummer des Anrufers am Display angezeigt (CLIP).
- Die Rufnummer wird nicht angezeigt, wenn der Teilnehmer anonym anruft, d. h. wenn er die Übertragung seiner Rufnummer nicht zugelassen hat.

Interne Anrufe

- Bei einem internen Anruf wird am Display die Nummer des anrufenden Gerätes angezeigt (z. B. »Intern 1 ruft 7« siehe Seite 4).

Anruf annehmen



Telefon: Hörer abheben.

Handgerät: Abnehmen-Taste drücken oder Handgerät aus der Ladestation nehmen.

oder ...



Telefon: Lautsprecher-Taste drücken.

Die Freisprecheinrichtung ist eingeschaltet.

Auch wenn Sie Ihr Telefon leise stellen oder den Rufton abstellen (siehe Seite 143), wird der Anruf am Display angezeigt.

Sendet ein Anrufer eine Textinfo an Sie, wird diese am Display (1. Zeile) angezeigt.

infobox

Ob der Anruffilter (siehe Seite 100) eingeschaltet ist, können Sie in den Statusanzeigen (siehe Seite 168) überprüfen.

Wenn die Rufnummer des Anrufers am Display angezeigt wird, können Sie diese in das Telefonbuch übernehmen (siehe Seite 32).

In Betrieb nehmen

Telefonieren

Erreichbar bleiben

Sicherheit

Kosten

Telefonanlage

Telefon einstellen

Anhang

Abweisen eines internen Anrufs

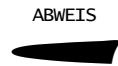
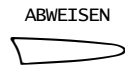

Telefon: Rechte Menütaste drücken.
Handgerät: Linke Menütaste drücken.

Abweisen eines externen Anrufs

Weisen Sie an einem Handgerät **externe** Anrufe ab, läuten noch das Telefon und ggf. andere angemeldete Handgeräte.

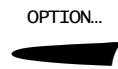

Linke Menütaste drücken.



Mit den Pfeil-Tasten »Abweisen« auswählen.

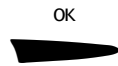
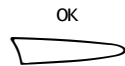

Mit rechter Menütaste bestätigen.
 Der Anruf ist abgewiesen.

Telefon: Das Telefon läutet nicht mehr.
Handgerät: Das Handgerät läutet nicht mehr. Das Telefon läutet weiterhin.

infobox

Einen Anruf können Sie auch, ohne sich zu melden, an eine andere Rufnummer weiterleiten (siehe Seite 48).

Interner Sammelruf

Haben Sie mehrere Handgeräte am Telefon angemeldet, können Sie diese alle gleichzeitig rufen (Sammelruf). Haben Sie nur ein Handgerät angemeldet, so bewirken Sie damit einen normalen internen Anruf.



Stern-Taste drücken.



Linke Menütaste drücken.
 Linke Menütaste drücken.

Telefon: Alle angeschlossenen Handgeräte werden gerufen.
Handgerät: Alle angeschlossenen Handgeräte und das Telefon werden gerufen.

Sie sind mit dem ersten Gesprächspartner, der den Sammelruf annimmt, verbunden.

infobox

Haben Sie Ihr Handgerät verlegt, können Sie es vom Telefon aus rufen. Führen Sie dazu diese Prozedur am Telefon aus. Das Handgerät läutet dann für drei Minuten.

Durchsage an das Telefon (Basis)

Je nach Einstellung (siehe Seite 162) können Sie das Telefon vom Handgerät aus als »(Gegen-)Sprechanlage« verwenden, ohne daß der Hörer abgehoben wird. Die Funktion kann (je nach Einstellung) mit einem Ruftone angekündigt oder ohne Ruftone angekündigt ausgeführt werden.

MENÜ



Linke Menütaste drücken.



Mit Pfeiltasten »Weiteres« auswählen.

OK



Rechte Menütaste drücken.



Mit Pfeiltasten »Durchsage an Basis« auswählen.

OK



Rechte Menütaste drücken.
Sie können jetzt die Durchsage machen.

In Betrieb nehmen

Telefonieren

Erreichbar bleiben

Sicherheit

Kosten

Telefonanlage

Telefon einstellen

Anhang

Wahlwiederholung

In der Wahlwiederholungsliste werden die zuletzt gewählten 5 unterschiedlichen Rufnummern gespeichert. Jede neu gewählte Rufnummer überschreibt den ältesten Eintrag der Liste. Maximal 24 Ziffern pro Rufnummer werden gespeichert.

Sie können die Rufnummern (siehe Seite 26) prüfen, in das Telefonbuch übernehmen (siehe Seite 22) oder einzelne Rufnummern löschen.

Folgende Ziffernfolgen werden nicht in der Wahlwiederholungsliste gespeichert und können daher nicht mit der Wahlwiederholung erneut gewählt werden:

- Keypad-Zeichenfolgen
- Ziffern, die nach dem Verbindungsaufbau gewählt werden z. B. für die Steuerung eines Anrufbeantworters oder eine Geheimnummer.
- Interne Rufnummern.

infobox

Nachwahl: Nach Auswahl einer Rufnummer aus der Wahlwiederholungsliste können sofort weitere Ziffern manuell nachgewählt werden. Die nachgewählten Ziffern werden nur in die Wahlwiederholungsliste übernommen, wenn die Rufnummer aus der Wahlwiederholungsliste nicht vollständig war.

Sie können Nachwahlziffern auch dann eingeben, wenn am Display ein Name angezeigt wird. Die Anzeige schaltet dabei automatisch auf Ziffernanzeige um.

Rufnummern aus der Wahlwiederholungsliste wählen

WAHLWIEDERHOL



WAHLWDH



Rechte Menütaste drücken.



Mit den Pfeil-Tasten gewünschte Rufnummer auswählen. Diese Rufnummer gegebenenfalls mit weiteren Ziffern ergänzen.

WÄHLEN



WÄHLEN



Rechte Menütaste drücken.

Die Rufnummer wird gewählt und die Freisprecheinrichtung eingeschaltet.

Rufnummern der Wahlwiederholungsliste prüfen oder löschen

WAHLWIEDERHOL

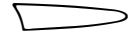

oder ...

OPTIONEN . . .



OK



JA



WAHLWDH



oder ...

OPTION..



OK



JA



Rechte Menütaste drücken.

Mit den Pfeil-Tasten gewünschte Rufnummer auswählen.

Prüfen

C-Taste drücken, wenn Sie die Rufnummer nur prüfen wollen.

Löschen

Linke Menütaste drücken.

Mit den Pfeil-Tasten »Löschen« auswählen.

Mit rechter Menütaste bestätigen.

Mit rechter Menütaste bestätigen.
Die ausgewählte Rufnummer wird gelöscht.

In Betrieb nehmen

Telefonieren

Erreichbar bleiben

Sicherheit

















Kosten

Telefonanlage

Telefon einstellen

Anhang

Rufnummern aus der Wahlwiederholungsliste im Telefonbuch speichern

WAHLWIEDERHOL 	WAHLWDH 	Rechte Menütaste drücken.
		Mit den Pfeil-Tasten gewünschte Rufnummer aus der Wahlwiederholungsliste auswählen.
OPTIONEN . . . 	OPTION.. 	Linke Menütaste drücken.
		Mit den Pfeil-Tasten »Speichern« auswählen.
OK 	OK 	Mit rechter Menütaste bestätigen. Das Telefonbuch ist geöffnet. Die angezeigte Rufnummer ggf. ändern.
SPEICHERN 	SPEICHN 	Mit rechter Menütaste bestätigen. Die Rufnummer wird gespeichert.
		Namen eingeben oder ändern. Zum Eingeben von Buchstaben drücken Sie die entsprechende Zifferntaste ein- bzw. mehrmals (siehe Seite 30). Falsche Eingaben können Sie mit der linken Menütaste von rechts nach links löschen. Mit den Pfeil-Tasten können Sie die Eingabemarke beliebig positionieren, um anschließend Buchstaben einzufügen.
SPEICHERN 	SPEICHN 	Mit rechter Menütaste bestätigen. Der Name wird gespeichert. Anschließend können Sie ggf. weitere Einträge im Telefonbuch vornehmen.

Automatische Wahlwiederholung

Haben Sie den angerufenen Teilnehmer nicht erreicht, können Sie die automatische Wahlwiederholung aktivieren. Ihr Telefon wiederholt dann die Wahl 12mal im Abstand von 20 Sekunden. Die Automatische Wahlwiederholung kann jederzeit abgebrochen werden.

WAHLWIEDERHOL



Rechte Menütaste drücken.



Mit den Pfeil-Tasten gewünschte Rufnummer aus der Wahlwiederholungsliste auswählen.

OPTIONEN . . .



Linke Menütaste drücken.



Mit den Pfeil-Tasten »Wahlwdh (auto)« auswählen.

OK



Mit rechter Menütaste bestätigen.

Die Rufnummer wird gewählt und die Freispech-Einrichtung eingeschaltet. Die automatische Wahlwiederholung beendet den Versuch nach 30 Sekunden, wenn sich der Teilnehmer nicht meldet.

Wenn sich der Teilnehmer meldet, Gespräch über die Freisprecheinrichtung führen.

oder ...



Hörer abheben und Gespräch über den Hörer führen.

Die automatische Wahlwiederholung wird abgebrochen mit

- der C-Taste
- der rechten Menütaste »BEENDEN« während der Wahl
- der rechten Menütaste »AUS« während der Wahlpausen
- einer beliebigen Taste während der Wahlpausen
- Eintreffen eines Anrufs
- Abheben des Hörers.

infobox

In Betrieb nehmen

Telefonieren

Erreichbar bleiben

Sicherheit

Kosten

Telefonanlage

Telefon einstellen

Anhang

Aus der Anruferliste wählen

Rufnummern (max. 24 Ziffern) von Anrufen, die Sie nicht annehmen, werden zusammen mit Datum, Uhrzeit und der Anzahl der Anrufversuche in der Anruferliste gespeichert. Bei Rufnummern, die im Telefonbuch oder unter der T-Taste (siehe Seite 156) gespeichert sind, wird der Name des Anrufers angezeigt.

Anrufe ohne Rufnummernübertragung werden mit »Unbekannt« in der Liste angezeigt.

Haben Sie die »Anrufweitschaltung« (siehe Seite 85) aktiviert, so werden die Anrufe nicht in die Anruferliste aufgenommen.

Die Anruferliste umfaßt maximal 20 Einträge. Ist die Anruferliste voll, wird der älteste Eintrag mit dem neuesten Eintrag überschrieben. Rufen Sie zurück oder der Teilnehmer erreicht Sie später, wird der Eintrag dieses Anrufers in der Anruferliste gelöscht.

Sind Anrufe in der T-Net-Box gespeichert, erhalten Sie bei entsprechender Einstellung der T-Net-Box (siehe Bedienungsanleitung der T-Net-Box) einen Anruf von der T-Net-Box, wenn Sie die »Anrufweitschaltung ständig« wieder ausgeschaltet haben. Die Rufnummer wird in der Anruferliste gespeichert. Für zukünftige mögliche Anwendungsfälle kann Ihr Telefon auch spezielle T-Net-Box Signalisierungen auswerten (MWI). Durch diese Signalisierung kann am Display ein Hinweis über aufgezeichnete Nachrichten eingeblendet werden. In der Anruferliste können dann die Rufnummer der T-Net-Box, die Anzahl der gespeicherten Nachrichten und das Datum der aktuellsten Nachricht gespeichert werden.

Rufnummern aus der Anruferliste wählen

- | | | |
|---|---|---|
|  | MENÜ | Linke Menütaste drücken. |
|  | MENÜ | |
|  | Handgerät: | Mit den Pfeil-Tasten »Weiteres« auswählen. |
|  | OK | Handgerät: Rechte Menütaste drücken. |
|  |  | Mit den Pfeil-Tasten »Anruferliste« auswählen. |
|  | OK | Mit rechter Menütaste bestätigen. |
|  |  | Mit den Pfeil-Tasten gewünschten Anrufer auswählen. |

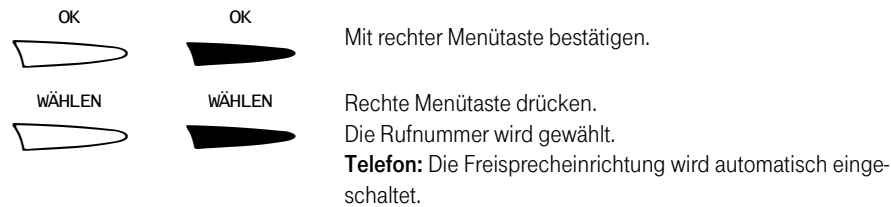
**infobox**

Handgerät: Sie können auch zuerst mit der Abnehmen-Taste die Leitung belegen und dann über »OPTIONEN« die Anruferliste aufrufen.

Anrufe aus der Anruferliste können direkt im Telefonbuch gespeichert werden (siehe Seite 27).

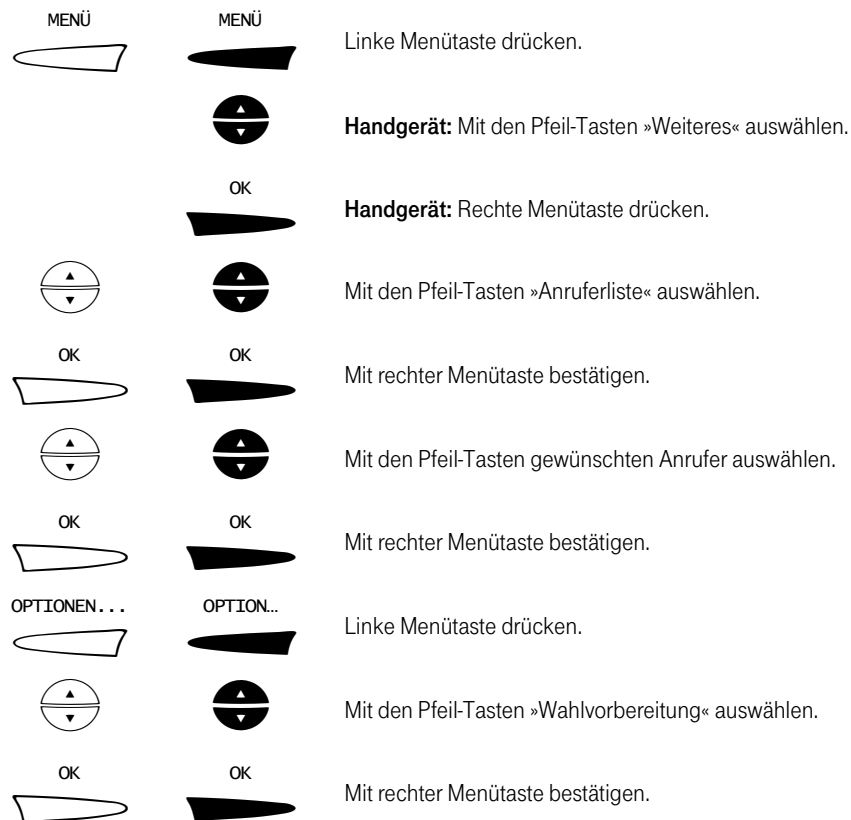
Rufnummer aus der Anruferliste vor dem Wählen ändern

In Betrieb nehmen

Telefonieren

Erreichbar bleiben

Sicherheit

Kosten

Telefonanlage

Telefon einstellen

Anhang



Rufnummer ändern.

Falsche Eingaben können Sie mit der linken Menütaste von rechts nach links löschen. Mit den Pfeil-Tasten können Sie die Eingabemarke beliebig positionieren, um anschließend Ziffern einzufügen.

WÄHLEN



WÄHLEN



Rechte Menütaste drücken.

Die Rufnummer des Anrufers wird gewählt.

Telefon: Die Freisprecheinrichtung wird automatisch eingeschaltet.

Rufnummern der Anruferliste prüfen, löschen oder Textnachrichten anzeigen

Ein Anruf mit Textnachricht ist mit »Txt« gekennzeichnet.

MENÜ



MENÜ



Linke Menütaste drücken.



Handgerät: Mit den Pfeil-Tasten »Weiteres« auswählen.

OK



Handgerät: Rechte Menütaste drücken.



Mit den Pfeil-Tasten »Anruferliste« auswählen.

OK



OK



Mit rechter Menütaste bestätigen.



Mit den Pfeil-Tasten gewünschten Anrufer auswählen.

OK



OK



Mit rechter Menütaste bestätigen.

Prüfen



C-Taste drücken, wenn Sie den Eintrag nur prüfen wollen.

oder ...

oder ...













Löschen

OPTIONEN...

OPTION...

Linke Menütaste drücken.







		Mit den Pfeil-Tasten »Löschen« auswählen.
OK	OK	
		Mit rechter Menütaste bestätigen.
JA	JA	
		Mit rechter Menütaste bestätigen. Der Eintrag wird gelöscht.
oder ...	oder ...	
OPTIONEN...	OPTION..	
		Linke Menütaste drücken.
		Zum Anzeigen der Nachricht mit den Pfeil-Tasten »Textinfo« auswählen.
OK	OK	
		Mit rechter Menütaste bestätigen. Die Nachricht wird am Display ausgegeben.

infobox

Wie Sie die ganze Anruferliste löschen, finden Sie unter »Werkseinstellungen wiederherstellen« auf Seite 166.

Rufnummer aus der Anruferliste im Telefonbuch speichern

MENÜ	MENÜ	
		Linke Menütaste drücken.
		Handgerät: Mit den Pfeil-Tasten »Weiteres« auswählen.
	OK	
		Handgerät: Rechte Menütaste drücken.
		Mit den Pfeil-Tasten »Anruferliste« auswählen.
OK	OK	
		Mit rechter Menütaste bestätigen.
		Mit den Pfeil-Tasten gewünschten Anrufer auswählen.

In Betrieb nehmen

Telefonieren

Erreichbar bleiben















Sicherheit

Kosten

Telefonanlage

Telefon einstellen

Anhang

OK 	OK 	Mit rechter Menütaste bestätigen.
OPTIONEN . . . 	OPTION.. 	Linke Menütaste drücken.
		Mit den Pfeil-Tasten »Speichern« auswählen.
OK 	OK 	Mit rechter Menütaste bestätigen. Das Telefonbuch ist geöffnet. Die angezeigte Rufnummer ggf. ändern.
SPEICHERN 	SPEICHN 	Mit rechter Menütaste bestätigen. Die Rufnummer wird gespeichert.
		Namen eingeben. Zum Eingeben von Buchstaben drücken Sie die entsprechende Zifferntaste ein- bzw. mehrmals (siehe Seite 30). Falsche Eingaben können Sie mit der linken Menütaste von rechts nach links löschen. Mit den Pfeil-Tasten können Sie die Eingabemarke beliebig positionieren, um anschließend Buchstaben einzufügen.
SPEICHERN 	SPEICHN 	Mit rechter Menütaste bestätigen. Der Name wird gespeichert. Anschließend können Sie ggf. weitere Einträge im Telefonbuch vornehmen.

Aus dem Telefonbuch wählen

Sie können den Namen des gewünschten Gesprächspartners im Telefonbuch suchen und anschließend die Rufnummer wählen lassen.



Telefonbuch-Taste drücken.
Das Telefonbuch ist geöffnet. Der zuletzt aufgerufene Eintrag wird angezeigt.



Anfangsbuchstaben (max. 4) eingeben, um nach dem gewünschten Eintrag zu suchen.
Falsche Eingaben können Sie mit der linken Menütaste von rechts nach links löschen. Mit den Pfeil-Tasten können Sie die Eingabemarke beliebig positionieren, um anschließend Buchstaben einzufügen.

SUCHEN

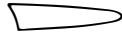

SUCHEN



Rechte Menütaste drücken.
Der erste Teilnehmername, der mit den eingegebenen Anfangsbuchstaben beginnt, wird angezeigt.



Ggf. mit den Pfeil-Tasten nach gewünschtem Eintrag weiter-suchen.

OK



OK



Mit rechter Menütaste bestätigen.

WÄHLEN



WÄHLEN



Rechte Menütaste drücken.
Die Rufnummer gewählt.
Telefon: Die Freisprecheinrichtung wird automatisch eingeschaltet.

oder ...



Telefon:
Hörer abheben.
Das Gespräch wird über den Hörer geführt.
Handgerät: Abnehmen-Taste drücken.

Telefon: Sie können auch zuerst den Hörer abheben oder die Lautsprecher-Taste drücken, bevor Sie die gewünschte Rufnummer aus dem Telefonbuch aussuchen.

infobox

Sie können die Rufnummer auch durch Nachwahl von Ziffern oder aus dem Telefonbuch ergänzen.

Haben Sie mehrere Rufnummern (MSN) eingerichtet und wollen eine bestimmte Rufnummer für diesen Anruf verwenden, müssen Sie vor der Wahl die Rufnummer bestimmen (siehe Seite 46).

In Betrieb nehmen

Telefonieren

Erreichbar bleiben

Sicherheit

Kosten

Telefonanlage

Telefon einstellen

Anhang

Telefonbuch – Rufnummern und Namen verwalten

Im Telefonbuch Ihres Telefons und Handgerätes können Sie ca. 100 bzw. 50 Rufnummern mit Namen speichern. Ein Telefonbucheintrag kann bis zu 16 Zeichen für den Namen und bis zu 24 Ziffern je Nummer enthalten. Die Namen werden vom Gerät alphabetisch sortiert. Einträge, die mit # bzw. Ziffern beginnen, werden vor dem Alphabet eingeordnet. Die Anzahl der möglichen Telefonbucheinträge ist durch den Speicherplatz begrenzt und hängt von der Zeichenlänge der einzelnen Namen und Rufnummern ab.

Einträge aus der Wahlwiederholungsliste (siehe Seite 22) und der Anruferliste (siehe Seite 27) können ins Telefonbuch übernommen und mit einem Namen ergänzt werden.

Ziffern und Buchstaben eingeben

Zum Eingeben und Aufrufen der Namen werden die Zifferntasten automatisch auf Buchstaben umgeschaltet. Beachten Sie dabei folgendes:













- Jede Zifferntaste ist im Buchstaben-Modus mit mehreren Buchstaben oder Sonderzeichen und Ziffern belegt. Sie werden durch ein- oder mehrmaliges Drücken der entsprechenden Taste ausgewählt.
- Mit der linken Menütaste können Sie einzelne Buchstaben von rechts nach links löschen.
- Mit den Pfeiltasten können Sie die Eingabemarke an jede beliebige Stelle im Wort positionieren. Sie können dort mit der linken Menütaste Buchstaben löschen oder mit den Zifferntasten Buchstaben einfügen.
- Um von Groß- auf Kleinbuchstaben bzw. umgekehrt umzuschalten, Stern-Taste drücken.

Taste	1. Druck	2. Druck	3. Druck	4. Druck	5. Druck	6. Druck
1	1					
2 ABC	A	B	C	Ä	2	
3 DEF	D	E	F	3		
4 GHI	G	H	I	4		
5 JKL	J	K	L	5		
6 MNO	M	N	O	Ö	6	
7 PQRS	P	Q	R	S	ß	7
8 TUV	T	U	V	Ü	8	
9 WXYZ	W	X	Y	Z	9	
0	(Leerstelle)	.	-	0		
*	(Umschaltung Groß-/Kleinbuchstaben)					
#	#					

Rufnummer und Namen in das Telefonbuch eintragen

Es wird empfohlen, auch die Rufnummern des eigenen Ortsnetzes mit Vorwahl einzugeben, damit eine eindeutige Zuordnung der Rufnummern bei ankommenden Rufen (CLIP-Information) erfolgen kann. Anwendungen dazu finden Sie unter „Aus der Anruferliste wählen“ auf Seite 24 und „Rufnummern aus der Wahlwiederholungsliste wählen“ auf Seite 20.

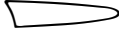
Sie können auch interne Teilnehmer im Telefonbuch speichern. Nach der Eingabe der einstelligen Rufnummer kennzeichnen Sie die Rufnummernart mit der Auswahl »Interne Rufnummer«. Diese Auswahl bekommen Sie nur angeboten, wenn Sie eine einstellige Rufnummer speichern.

		Telefonbuch-Taste drücken. Das Telefonbuch ist geöffnet.
NEU 	NEU 	Linke Menütaste drücken.
		Neue Rufnummer eingeben. Eine interne Rufnummer darf nur einstellig sein. Falsche Eingaben können Sie mit der linken Menütaste von rechts nach links löschen. Mit den Pfeil-Tasten können Sie die Eingabemarke beliebig positionieren, um anschließend Ziffern einzufügen.
SPEICHERN 	SPEICHERN 	Mit rechter Menütaste bestätigen. Die Rufnummer wird gespeichert.
		Namen eingeben. Falsche Eingaben können Sie mit der linken Menütaste von rechts nach links löschen. Mit den Pfeil-Tasten können Sie die Eingabemarke beliebig positionieren, um anschließend Buchstaben einzufügen.
SPEICHERN 	SPEICHERN 	Mit rechter Menütaste bestätigen. Der Name wird gespeichert und am Display angezeigt. Anschließend können Sie weitere Einträge im Telefonbuch vornehmen.

infobox

Wollen Sie nicht die alphabetische Reihenfolge als Sortierkriterium für Ihre Telefonbucheinträge verwenden, können Sie das Telefonbuch auch in numerischer Reihenfolge sortieren, z. B. »01 Maier«, »02 Huber« usw.

In Betrieb nehmen

Telefonieren

Erreichbar bleiben

Sicherheit

Kosten

Telefonanlage









Telefon einstellen

Anhang

Rufnummer des aktuellen Gesprächs im Telefonbuch speichern

Rufen Sie einen Teilnehmer an, können Sie die gewählte Rufnummer während des Gesprächs übernehmen oder sofort nachdem der Angerufene aufgelegt hat.

Werden Sie angerufen, können Sie die Rufnummer während des Gesprächs oder sofort, nachdem der Anrufer aufgelegt hat, übernehmen, sofern die Rufnummer übertragen wurde.

		Sie führen ein Gespräch:
		Telefonbuch-Taste drücken. Das Telefonbuch ist geöffnet.
NEU 	NEU 	Linke Menütaste drücken. Die aktuelle Rufnummer wird am Display angezeigt.
SPEICHERN 	SPEICHERN 	Mit rechter Menütaste bestätigen. Die Rufnummer wird gespeichert.
		Namen eingeben. Zum Eingeben von Buchstaben drücken Sie die entsprechende Zifferntaste einmal bzw. mehrmals (siehe Seite 30). Falsche Eingaben können Sie mit der linken Menütaste von rechts nach links löschen. Mit den Pfeil-Tasten können Sie die Eingabemarke beliebig positionieren, um anschließend Buchstaben einzufügen.
SPEICHERN 	SPEICHERN 	Mit rechter Menütaste bestätigen. Der Name wird gespeichert. Anschließend können Sie ggf. weitere Einträge im Telefonbuch vornehmen.

Einträge im Telefonbuch suchen

Sie können im Telefonbuch blättern oder über die Anfangsbuchstaben nach Einträgen suchen.



Telefonbuch-Taste drücken.

Das Telefonbuch ist geöffnet. Der zuletzt aufgerufene Eintrag wird angezeigt.



Gewünschte Anfangsbuchstaben (max. 4) für die Suche eingeben.

Falsche Eingaben können Sie mit der linken Menütaste von rechts nach links löschen. Mit den Pfeil-Tasten können Sie die Eingabemarke beliebig positionieren, um anschließend Buchstaben einzufügen.

SUCHEN

SUCHEN



Rechte Menütaste drücken.

Der erste gefundene Eintrag wird angezeigt.

Ggf. mit den Pfeil-Tasten weitersuchen.

OK

OK



Mit rechter Menütaste den gefundenen Eintrag bestätigen.

Anschließend können Sie die gefundene Rufnummer direkt wählen lassen (siehe Seite 29).

infobox

Sie können bei geöffnetem Telefonbuch die Suche auch direkt mit den Pfeiltasten beginnen. Mit der C-Taste brechen Sie die Suche ab.

Einträge im Telefonbuch löschen oder ändern



Telefonbuch-Taste drücken.

Das Telefonbuch ist geöffnet. Der zuletzt aufgerufene Eintrag wird angezeigt.



Gewünschte Anfangsbuchstaben (max. 4) für die Suche eingeben.

Falsche Eingaben können Sie mit der linken Menütaste von rechts nach links löschen. Mit den Pfeil-Tasten können Sie die Eingabemarke beliebig positionieren, um anschließend Buchstaben einzufügen.

SUCHEN

SUCHEN



Rechte Menütaste drücken.

Der erste gefundene Eintrag wird angezeigt.

Ggf. mit den Pfeil-Tasten weitersuchen.

OK

OK



Mit rechter Menütaste den gefundenen Eintrag bestätigen.

OPTIONEN . . .

OPTION..



Linke Menütaste drücken.

In Betrieb nehmen

Telefonieren

Erreichbar bleiben

Sicherheit





Kosten

Telefonanlage

Telefon einstellen

Anhang







Löschen

		Mit den Pfeil-Tasten »Löschen« auswählen.
OK	OK	
		Mit rechter Menütaste bestätigen.
JA	JA	Mit rechter Menütaste bestätigen. Der Eintrag wird gelöscht.

oder ...

oder ...

Ändern

		Mit den Pfeil-Tasten »Ändern« auswählen.
OK	OK	
		Mit rechter Menütaste bestätigen.
		Neue Rufnummer eingeben. Falsche Eingaben können Sie mit der linken Menütaste von rechts nach links löschen. Mit den Pfeil-Tasten können Sie die Eingabemarke beliebig positionieren, um anschließend Ziffern einzufügen.

SPEICHERN

SPEICHN

Mit rechter Menütaste bestätigen.



Namen eingeben.
Falsche Eingaben können Sie mit der linken Menütaste von rechts nach links löschen. Mit den Pfeil-Tasten können Sie die Eingabemarke beliebig positionieren, um anschließend Buchstaben einzufügen.















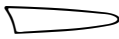





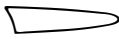

SPEICHERN

SPEICHN

Mit rechter Menütaste bestätigen.
Der Name wird gespeichert.

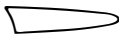
Alle Einträge im Telefonbuch löschen

Sie können alle im Telefonbuch gespeicherten Rufnummern löschen, indem Sie das Telefonbuch in den Lieferzustand zurücksetzen.

MENÜ	MENÜ	Linke Menütaste drücken.
		
		Mit den Pfeil-Tasten »Einstellungen« auswählen.
OK	OK	Mit rechter Menütaste bestätigen.
		
		Telefon: Mit den Pfeil-Tasten »System« auswählen.
OK		Telefon: Mit rechter Menütaste bestätigen.
		
		Mit den Pfeil-Tasten »Werkseinstellungen« auswählen.
OK	OK	Mit rechter Menütaste bestätigen.
		
		Telefon: Telefon-PIN eingeben (im Lieferzustand »0000«). Handgerät: Handgeräte-PIN (im Lieferzustand »0000«). Falsche Eingaben können Sie mit der linken Menütaste von rechts nach links löschen.
OK	OK	Mit rechter Menütaste bestätigen.
		
		Mit den Pfeil-Tasten »Telefonbuch« auswählen.
OK	OK	Mit rechter Menütaste bestätigen.
		
JA	JA	Mit rechter Menütaste bestätigen. Alle Telefonbucheinträge sind gelöscht.
		

In Betrieb nehmen

Telefonieren

Erreichbar bleiben

Sicherheit

Kosten

Telefonanlage

Telefon einstellen

Anhang

Telefonbucheinträge auf andere Handgeräte übertragen

Wenn Sie zwei oder mehrere T-Concept Handgeräte angemeldet haben, können Sie das gesamte Telefonbuch oder einzelne Einträge von einem Handgerät auf ein anderes übertragen.

1. Einträge senden



Am Gerät, dessen Telefonbucheinträge übertragen werden sollen:
Telefonbuch-Taste drücken.
Der zuletzt aufgerufene Eintrag wird angezeigt.



Max. vier Anfangsbuchstaben eingeben, um nach gewünschtem Eintrag zu suchen.

Falsche Eingaben können Sie mit der linken Menütaste von rechts nach links löschen.

Mit den Pfeil-Tasten können Sie die Eingabemarke beliebig positionieren, um Buchstaben einzufügen.

SUCHEN



Rechte Menütaste drücken.

Der erste Eintrag mit diesen Anfangsbuchstaben wird angezeigt.

Ist kein Eintrag unter diesen Buchstaben vorhanden, wird der nächstfolgende angezeigt.



Mit den Pfeil-Tasten ggf. nach gewünschtem Eintrag weiter-suchen.

OK



Mit rechter Menütaste bestätigen.

OPTION...



Linke Menütaste drücken.



Einen Eintrag übertragen

Mit den Pfeil-Tasten »Eintrag senden« auswählen.

oder ...

Telefonbuch komplett übertragen



Mit den Pfeil-Tasten »Alle Einträge senden« auswählen.

OK



Mit rechter Menütaste bestätigen.



Mit den Pfeil-Tasten Rufnummer des gewünschten Handgerätes auswählen.

OK



Mit rechter Menütaste bestätigen.

Die Verbindung wird hergestellt und der Eintrag bzw. das gesamte Telefonbuch wird gesendet, wenn der Empfänger sich meldet.

infobox

Wenn Sie einen einzelnen Eintrag versandt haben, können Sie mit den Pfeil-Tasten sofort einen weiteren Eintrag auswählen und den Eintrag mit der linken Menütaste (»SENDEN«) übertragen.

2. Einträge empfangen



Am Ziel(hand)gerät:
Abnehmen-Taste drücken.



PIN des empfangenden Handgeräts (im Lieferzustand: 0000) eingeben.

OK



Mit rechter Menütaste bestätigen.

Der oder die gesendeten Telefonbucheinträge werden empfangen.

infobox

Ist das empfangende Telefonbuch voll, wird im Display »Speicher voll, Eintrag nicht gespeichert« angezeigt und der Vorgang abgebrochen. Mit der Auflegen-Taste können Sie die Übertragung jederzeit abbrechen.

Vorhandene Einträge werden beim Empfang nicht überschrieben; sie werden doppelt angelegt.

In Betrieb nehmen

Telefonieren

Erreichbar bleiben

Sicherheit

Kosten

Telefonanlage

Telefon einstellen

Anhang

Mit der T-Taste wählen

Mit der T-Taste  haben Sie Zugriff auf ein besonderes Telefonbuch mit 7 möglichen Einträgen. Die Speicherplätze sind im Lieferzustand mit wichtigen Rufnummern der Deutschen Telekom belegt.



T-Taste drücken.



Mit den Pfeil-Tasten Eintrag auswählen.

OK

OK

Mit rechter Menütaste bestätigen.



WÄHLEN

WÄHLEN

Rechte Menütaste drücken.
Die Rufnummer wird gewählt

Telefon: Die Freisprecheinrichtung eingeschaltet.

oder ...

Telefon:  Hörer abheben.

Das Gespräch wird über den Hörer geführt.

Handgerät:  Abnehmen-Taste drücken.

infobox

Wie Sie auf der T-Taste weitere Rufnummern speichern oder gespeicherte Rufnummern prüfen, ändern oder löschen, erfahren Sie auf Seite 156.

Mit Funktionstasten wählen

Sie können auf die vier Funktionstasten häufig benötigte Rufnummern speichern (siehe Seite 158). Die gespeicherte Rufnummer wird gewählt, wenn Sie die entsprechende Funktionstaste drücken.



Hörer abheben oder Lautsprecher-Taste drücken.



Die Rufnummer wird gewählt.

Wird die Funktionstaste zuerst gedrückt, wird automatisch die Freisprecheinrichtung eingeschaltet.

infobox

Nachwahl: Sie haben die Möglichkeit, nur Teile einer Rufnummer, z. B. die Zentrale einer Firma oder die Landes-/Stadtvorwahlnummer, unter einer Funktionstaste zu speichern, um dann z. B. die Nebenstellen- oder Teilnehmernummer von Hand nachzuwählen.









»Rückruf bei besetzt«

Diese Möglichkeit können Sie nur nutzen, wenn die Leistung für Ihren Anschluß aktiviert ist. Auskunft darüber erhalten Sie bei Ihrem Berater der Deutschen Telekom.

Der Gesprächspartner, den Sie anrufen, telefoniert gerade. Wenn der Gesprächspartner aufgelegt hat, läutet Ihr Telefon und das Display zeigt »jetzt frei« an. Heben Sie dann den Hörer ab, wird die Verbindung automatisch hergestellt. Heben Sie nicht ab, wird der Rückruf gelöscht. Es kann jeder interne Teilnehmer einen Rückruf einleiten. Zur gleichen Zeit können maximal drei Rückrufe aktiv sein.

»Rückruf bei besetzt« aktivieren





Sie können diese Leistung nur nutzen, wenn auf dem Display »Rückruf« erscheint.

- | | | |
|--|--|---|
|  |  | Sie hören den Besetztton. |
| RÜCKRUF
 | RÜCKRUF
 | Rechte Menütaste drücken.
Das Display zeigt »Rückruf aktiviert« und anschließend »Bitte Hörer auflegen« an. |
|  |  | Hörer auflegen. |
|  |  | Sobald der gewünschte Gesprächsteilnehmer frei ist, läutet das Telefon und das Display zeigt »jetzt frei« an.
Hörer abheben. |

infobox

Die Aktivierung »Rückruf bei besetzt« bleibt ca. 45 Minuten bestehen. Danach wird sie gelöscht.

»Rückruf bei besetzt« prüfen oder löschen

- | | | |
|---|---|--|
| MENÜ
 | MENÜ
 | Linke Menütaste drücken. |
| |  | Handgerät: Mit den Pfeil-Tasten »Weiteres« auswählen. |
| | OK
 | Handgerät: Rechte Menütaste drücken. |

In Betrieb nehmen

Telefonieren

Erreichbar bleiben











Sicherheit

Kosten

Telefonanlage

Telefon einstellen

Anhang

		Mit den Pfeil-Tasten »Rückrufauftrag« auswählen.
OK 	OK 	Mit rechter Menütaste bestätigen.
		Mit den Pfeil-Tasten Rufnummer auswählen.
Prüfen		
OK 	OK 	Mit rechter Menütaste bestätigen. Das Display zeigt das Hauptmenü an.
oder ... LÖSCHEN 	oder ... LÖSCHEN 	Löschen Linke Menütaste drücken. Der gewählte Rückrufauftrag wird gelöscht.

Freisprechen

Führen Sie ein Gespräch über den Hörer, können Sie auf Freisprechen umschalten. Sie haben dann beide Hände frei. Andere Personen im Raum können mithören oder -sprechen.

Einschalten



und

Bei **gedrückter** Lautsprecher-Taste Hörer auflegen.
Die Freisprecheinrichtung ist eingeschaltet.

Ausschalten



Hörer abnehmen.
Freisprecheinrichtung ist ausgeschaltet.

Lautsprecher einschalten

Sie führen ein Gespräch über den Hörer und möchten anwesende Personen mit hören lassen.

Einschalten



Lautsprecher-Taste drücken.
Der Gesprächspartner ist über den Lautsprecher zu hören. Das Gespräch wird über den Hörer weitergeführt.

Ausschalten



Lautsprecher-Taste erneut drücken.
Das Gespräch wird wieder nur über den Hörer weitergeführt.

Lautsprecher-Lautstärke verändern

Ist der Lautsprecher eingeschaltet, können Sie während des Gesprächs die Lautsprecher-Lautstärke in fünf Stufen einstellen.



Mit Plus-/Minus-Tasten gewünschte Lautstärke einstellen.
Das Display zeigt die aktuelle Einstellung an. Die eingestellte Lautsprecher-Lautstärke wird gespeichert.

infobox

Sie können auch die Einstellung der Lautsprecher-Lautstärke im Ruhezustand einstellen (siehe Seite 142).

In Betrieb nehmen

Telefonieren

Erreichbar bleiben

Sicherheit

Kosten

Telefonanlage

Telefon einstellen

Anhang

Hörer-Lautstärke verändern

Sie können während des Gesprächs die Hörer-Lautstärke in drei Stufen einstellen.



OPTION...



Mit Plus-/Minus-Tasten gewünschte Lautstärke einstellen. Das Display zeigt die aktuelle Einstellung an. Die eingestellte Hörer-Lautstärke wird gespeichert.

Handgerät: Linke Menü-Taste drücken.



Mit den Pfeil-Tasten »Hörer-Lautstärke« auswählen.

OK



Mit rechter Menütaste bestätigen.



Mit den Pfeil-Tasten gewünschte Lautstärke einstellen.

SPEICHN



Mit rechter Menütaste bestätigen.

Die eingestellte Hörer-Lautstärke wird für weitere Gespräche gespeichert.

infobox

Sie können auch die Einstellung der Hörer-Lautstärke im Ruhezustand einstellen (siehe Seite 141).

Mikrofon stummschalten

Soll Ihr Gesprächspartner nicht mithören, wenn Sie z. B. mit einer Person in Ihrem Raum etwas besprechen, können Sie das Mikrofon ausschalten. In dieser Zeit hört Ihr Gesprächspartner die Wartemelodie.

Stummschalten



Sie führen ein Gespräch:



OPTION...



Telefon: Stumm-Taste drücken.

Handgerät: Linke Menütaste drücken.



Handgerät: Mit den Pfeil-Tasten »Stumm Ein/Aus« auswählen.

OK



Handgerät: Mit rechter Menütaste bestätigen.



Handgerät: Mit den Pfeil-Tasten »Ein« auswählen.

OK



Handgerät: Mit rechter Menütaste bestätigen.

Mikrofon wieder einschalten



OPTION...

Telefon: Stumm-Taste erneut drücken.
Das Mikrofon ist wieder eingeschaltet.

Handgerät: Linke Menütaste drücken.



Handgerät: Mit den Pfeil-Tasten »Stumm Ein/Aus« auswählen.

OK



Handgerät: Mit rechter Menütaste bestätigen.



Mit den Pfeil-Tasten »Aus« auswählen.

OK



Mit rechter Menütaste bestätigen.
Das Mikrofon ist wieder eingeschaltet

infobox

Während der »Stummschaltung« läuft die Gesprächsdauer- oder Kosten-Zählung weiter.

Rufton-Lautstärke einstellen, während das Telefon läutet

Während eines Anrufs können Sie die Lautstärke des Ruftons in 5 Stufen einstellen oder den Rufton abstellen.



Mit Plus-/Minus-Tasten gewünschte Lautstärke einstellen.
Das Display zeigt die aktuelle Einstellung an. Die eingestellte Lautstärke wird gespeichert.

infobox

Sie können auch die Einstellung der Rufton-Lautstärke im Ruhezustand einstellen (siehe Seite 143).

In Betrieb nehmen

Telefonieren

Erreichbar bleiben

Sicherheit

Kosten

Telefonanlage

Telefon einstellen

Anhang















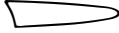



Anonym anrufen

Möchten Sie nicht, daß Ihrem Gesprächspartner Ihre Rufnummer übermittelt wird, können Sie die Übertragung Ihrer Rufnummer unterbinden. Sie können diese Funktion gezielt für den nächsten Anruf oder permanent einstellen.

Diese Möglichkeit können Sie nur nutzen, wenn bestimmte Leistungen für Ihren Anschluß aktiviert sind. Auskunft darüber erhalten Sie bei Ihrem Berater der Deutschen Telekom.

»Anonym anrufen« müssen Sie vor dem Anruf einrichten.













Übertragung der Rufnummer nur beim nächsten Anruf unterdrücken

MENÜ 	MENÜ 	Linke Menütaste drücken.
		Handgerät: Mit den Pfeil-Tasten »Weiteres« auswählen.
OK 	OK 	Handgerät: Mit rechter Menütaste bestätigen.
		Mit den Pfeil-Tasten »Anrufvorbereitung« auswählen.
OK 	OK 	Mit rechter Menütaste bestätigen.
		Mit den Pfeil-Tasten »Anonym anrufen« auswählen.
OK 	OK 	Mit rechter Menütaste bestätigen.
		Mit den Pfeil-Tasten »Ein« auswählen.
SPEICHERN 	SPEICHERN 	Mit rechter Menütaste bestätigen. Dem nächsten angerufenen Gesprächspartner wird die Rufnummer nicht übermittelt.

infobox

Nach dem Gespräch wird die Einstellung wieder zurückgesetzt. Ihrem nächsten Gesprächspartner wird Ihre Rufnummer wieder übermittelt. Rufen Sie jedoch die gewählte Rufnummer aus der Wahlwiederholungsliste erneut auf, so erfolgt dieser Anruf ebenfalls anonym.

Übertragung der Rufnummer generell unterdrücken oder zulassen

- MENÜ**
 Linke Menütaste drücken.
-  Mit den Pfeil-Tasten »Einstellungen« auswählen.
- OK**
 Mit rechter Menütaste bestätigen.
-  Mit den Pfeil-Tasten »System« auswählen.
- OK**
 Mit rechter Menütaste bestätigen.
-  Mit den Pfeil-Tasten »ISDN-Einstellungen« auswählen.
- OK**
 Mit rechter Menütaste bestätigen.
-  Mit den Pfeil-Tasten »Rufnummer anonym« auswählen.
- OK**
 Mit rechter Menütaste bestätigen. Die aktuelle Einstellung ist markiert.
-  Mit den Pfeil-Tasten »Ein« auswählen.
- SPEICHERN**
 Mit rechter Menütaste bestätigen.
 Die eigene Rufnummer wird keinem Gesprächspartner übermittelt.
- oder ...**
-  Mit den Pfeil-Tasten »Aus« auswählen.
- SPEICHERN**
 Mit rechter Menütaste bestätigen.
 Die eigene Rufnummer wird jedem Gesprächspartner – Angerufenem oder Anrufer – übermittelt.

In Betrieb nehmen

Telefonieren

Erreichbar bleiben

Sicherheit

Kosten

Telefonanlage

Telefon einstellen



















Anhang

Telefonieren ISDN

Aktuelle Einstellungen, die nicht am Display angezeigt werden, erfahren Sie aus der Statusliste (siehe Seite 168).

Eigene Rufnummer für nächstes Gespräch festlegen

Haben Sie mehrere eigene Rufnummern (MSN) eingerichtet (siehe Seite 125), können Sie für das nächste Gespräch eine Rufnummer (MSN) z. B. für getrennte Kostenerfassung auswählen.

MENÜ 	MENÜ 	Linke Menütaste drücken.
		Handgerät: Mit den Pfeil-Tasten »Weiteres« auswählen.
OK 	OK 	Handgerät: Mit rechter Menütaste bestätigen.
		Mit den Pfeil-Tasten »Anrufvorbereitung« auswählen.
OK 	OK 	Mit rechter Menütaste bestätigen.
		Telefon: Mit den Pfeil-Tasten »MSN f. nächst. Wählen« auswählen. Handgerät: Mit den Pfeil-Tasten »Wählen über MSN« auswählen.
OK 	OK 	Mit rechter Menütaste bestätigen.
		Mit den Pfeil-Tasten die Rufnummer (MSN) auswählen, mit der gewählt werden soll. Wählen Sie »Keine spezielle MSN« aus, dann wird für das nächste Gespräch die Hauptrufnummer zur Entgeltverrechnung (eine Ihrer MSNs) benutzt.
SPEICHERN 	SPEICHERN 	Mit rechter Menütaste bestätigen. Das Display zeigt »gespeichert« an.

Ist keine Rufnummer (MSN) eingerichtet oder ausgewählt, zeigt das Display »Keine spezielle MSN« an.

infobox









Sie können die Anrufvorbereitung »Wählen über MSN« auch auf eine Funktionstaste legen (siehe Seite 158).

Textinfo an Gesprächspartner senden

Wollen Sie einem Gesprächspartner eine kurze Mitteilung zukommen lassen, ohne zu telefonieren, können Sie eine der folgenden Textinfos senden:

- Text 1: Bitte dringend zurueckrufen
- Text 2: Bitte morgen zurueckrufen
- Text 3: Ich rufe spaeter noch einmal an
- Text 4: Ich rufe morgen noch einmal an
- Text 5: Besprechungstermin OK

Ihr Gesprächspartner bekommt die Meldung an seinem Display angezeigt. Die Textinfo muß vor der Wahl ausgesucht werden.

- MENÜ**
 Linke Menütaste drücken.
-  Mit den Pfeil-Tasten »Anrufvorbereitung« auswählen.
- OK**
 Mit rechter Menütaste bestätigen.
-  Mit den Pfeil-Tasten »Textinfo« auswählen.
- OK**
 Mit rechter Menütaste bestätigen.
-  Mit den Pfeil-Tasten einen der Texte (»1« bis »5«) auswählen bzw. die Textübertragung zurücksetzen (»0«).
 Das Display zeigt nur den Textanfang an. War vorher eine Textinfo ausgewählt, so ist diese markiert.
- KOMPLETT**
 Linke Menütaste drücken.
 Das Display zeigt die komplette Textinfo an.
 Um eine andere Textinfo auszuwählen, linke Menütaste »ZURÜCK« drücken und den Auswahlvorgang wiederholen.
- SPEICHERN**
 Mit rechter Menütaste bestätigen.
 Das Display zeigt »gespeichert« an.

In Betrieb nehmen

Telefonieren

Erreichbar bleiben

Sicherheit

Kosten

Telefonanlage

Telefon einstellen

Anhang

Anruf weiterleiten

Diese Möglichkeit können Sie nur nutzen, wenn die Leistung für Ihren Anschluß aktiviert ist. Auskunft darüber erhalten Sie bei Ihrem Berater der Deutschen Telekom.

Läutet das Telefon, können Sie den Anruf, ohne sich zu melden, an eine beliebige Rufnummer weiterleiten.

WEITERLEITEN



OK

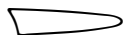

oder ...

NEUE_NR



OK



WEITERL



OK



NEUE_NR



OK



Rechte Menütaste drücken.

Die für die vorherige Anrufweiterleitung genutzte Rufnummer wird angezeigt.

Rechte Menütaste drücken, um die vorhandene Rufnummer zu verwenden.

Linke Menütaste drücken, um eine neue Rufnummer für die Weiterleitung einzugeben.

Neue Rufnummer (max. 24 Ziffern) eingeben.

Falsche Eingaben können Sie mit der linken Menütaste von rechts nach links löschen. Mit den Pfeil-Tasten können Sie die Eingabemarke beliebig positionieren, um anschließend Ziffern einzufügen.

Mit rechter Menütaste bestätigen.

Die Rufnummer wird gespeichert. Der Anruf wird weitergeleitet.

infobox

Nachdem Sie die Menütaste »Neue_NR« gedrückt haben, können Sie die Rufnummer für die Anrufweiterleitung auch aus dem Telefonbuch übernehmen. Öffnen Sie dazu mit der Telefonbuch-Taste das Telefonbuch und wählen Sie eine Rufnummer aus (siehe Seite 29). Diese Rufnummer steht Ihnen bei der nächsten Anrufweiterleitung wieder zur Verfügung.

Gespräch weiterleiten

Diese Möglichkeit können Sie nur nutzen, wenn die Leistung für Ihren Anschluß aktiviert ist. Auskunft darüber erhalten Sie bei Ihrem Berater der Deutschen Telekom.

Sie wollen ein Gespräch an einen anderen externen Teilnehmer vermitteln. Sie haben 2 Möglichkeiten

- Gespräch weiterleiten, bevor sich der dritte Teilnehmer meldet.
- Gespräch weiterleiten, nachdem sich der dritte Teilnehmer gemeldet hat.



Sie führen ein Gespräch.

Rechte Menütaste drücken.
Das Gespräch wird gehalten.

Rufnummer des Teilnehmers wählen, an den das gehaltene Gespräch weitergeleitet werden soll.

Falsche Eingaben können Sie mit der linken Menütaste von rechts nach links löschen. Mit den Pfeil-Tasten können Sie die Eingabemarke beliebig positionieren, um anschließend Ziffern einzufügen.

Ist der Teilnehmer besetzt, rechte Menütaste drücken. Die Verbindung mit dem ersten Gesprächspartner ist wiederhergestellt.

Wenn Sie das Freizeichen hören, können Sie das Gespräch **sofort** weiterleiten oder Sie warten, bis sich der Teilnehmer meldet und leiten dann das Gespräch weiter.

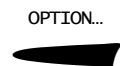

Linke Menütaste drücken.



Mit den Pfeil-Tasten »Gespräch weiterleiten« auswählen.

OK

OK

Mit rechter Menütaste bestätigen.



Das Display zeigt für 3 Sekunden »Gespräch weitergeleitet« und danach »Bitte Hörer auflegen« an.



Telefon: Hörer auflegen.

Handgerät: Auflegen-Taste drücken.

Das gehaltene Gespräch ist an den Teilnehmer weitergeleitet.

oder ...

ZURÜCK

ZURÜCK

Rechte Menütaste drücken, wenn sich der Teilnehmer nicht meldet oder der Anschluß besetzt ist. Sie sind wieder mit dem ersten Gesprächspartner verbunden.

In Betrieb nehmen

Telefonieren

Erreichbar bleiben

Sicherheit

Kosten

Telefonanlage

Telefon einstellen





















Anhang

Netz-Direkt, Keypad





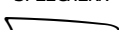







Diese Möglichkeit können Sie nur nutzen, wenn die Leistung für Ihren Anschluß aktiviert ist. Auskunft darüber erhalten Sie bei Ihrem Berater der Deutschen Telekom.

Die Funktion „Netz direkt“ (Keypad) ermöglicht Ihnen die Steuerung von Dienstmerkmalen durch die Eingabe von Zeichen- und Ziffernfolgen z. B. über die Tastatur. Für ausführliche Informationen zur Keypad-Steuerung wenden Sie sich bitte an Ihren Berater bei der Deutsche Telekom.

Netz-Direkt vor dem Wählen einschalten

MENÜ 	MENÜ 	Linke Menütaste drücken.
		Handgerät: Mit den Pfeil-Tasten »Weiteres« auswählen.
	OK 	Handgerät: Mit rechter Menütaste bestätigen.
		Mit den Pfeil-Tasten »Anrufvorbereitung« auswählen.
OK 	OK 	Mit rechter Menütaste bestätigen.
		Mit den Pfeil-Tasten »Netz-Direkt« auswählen.
OK 	OK 	Mit rechter Menütaste bestätigen.
		Mit den Pfeil-Tasten »Netz-Dialog« auswählen. Hiermit kann für die gesamte nächste Verbindung auf das Keypad-Protokoll umgeschaltet werden. Auch eine Rufnummer wird über Keypad gesendet.
OK 	OK 	Mit rechter Menütaste bestätigen.
		Mit den Pfeil-Tasten »Ein« auswählen.
SPEICHERN 	SPEICHERN 	Mit rechter Menütaste bestätigen. Der Netz-Dialog über Keypad wird eingeschaltet. Das Display zeigt »Nächster Anruf als Netz-Dialog« an.

Netz-Direkt während einer Verbindung einschalten

- | | | |
|---|---|--|
|  |  | Während einer Verbindung. |
| OPTIONEN . . . | OPTION.. | |
|  |  | Linke Menütaste drücken. |
|  |  | Mit den Pfeil-Tasten »Netz-Dialog« auswählen.
Hiermit kann für die gesamte Verbindung auf das Keypad-Protokoll umgeschaltet werden. |
| OK | OK | |
|  |  | Mit rechter Menütaste bestätigen. |
|  |  | Mit den Pfeil-Tasten »Ein« auswählen. |
| OK | OK | |
|  |  | Mit rechter Menütaste bestätigen.
Der Netz-Dialog über Keypad wird eingeschaltet.
Das Display zeigt »Netz-Dialog: ein« an. |

Vorbereitete Keypad-Information senden

Wollen Sie nur eine Keypad-Information, z. B. eine Anfrage für die Kostenübernahme durch den Anrufer, senden, können Sie diese Information vorbereiten und gleichzeitig mit der Rufnummer senden. Dazu muß die Funktion »Wahl+Code« eingeschaltet und eine Keypad-Zeichenfolge abgespeichert werden. Es wird nicht für die gesamte Verbindung auf Keypad-Protokoll umgeschaltet.

- | | | |
|---|---|--|
| MENÜ | MENÜ | |
|  |  | Linke Menütaste drücken. |
| |  | Handgerät: Mit den Pfeil-Tasten »Weiteres« auswählen. |
| | OK | |
| |  | Handgerät: Mit rechter Menütaste bestätigen. |
|  |  | Mit den Pfeil-Tasten »Anrufvorbereitung« auswählen. |
| OK | OK | |
|  |  | Mit rechter Menütaste bestätigen. |
|  |  | Mit den Pfeil-Tasten »Netz-Direkt« auswählen. |

In Betrieb nehmen

Telefonieren

Erreichbar bleiben





























Sicherheit

Kosten

Telefonanlage

Telefon einstellen

Anhang

OKv 	OK 	Mit rechter Menütaste bestätigen.
		Mit den Pfeil-Tasten »Wahl+Code« auswählen.
OK 	OK 	Mit rechter Menütaste bestätigen.
		Mit den Pfeil-Tasten »Wahl+Code Ein/Aus« auswählen.
OK 	OK 	Mit rechter Menütaste bestätigen.
		Mit den Pfeil-Tasten »Ein« auswählen.
SPEICHERN 	SPEICHN 	Mit rechter Menütaste bestätigen. Die Funktion »Wahl+Code« wird eingeschaltet. Das Display zeigt »Nächster Anruf als Wahl+Code« an.
OK 	OK 	Mit rechter Menütaste »Netz-Direkt« bestätigen.
		Mit den Pfeil-Tasten »Wahl+Code« auswählen.
OK 	OK 	Mit rechter Menütaste bestätigen.
		Mit den Pfeil-Tasten »Code« auswählen.
OK 	OK 	Mit rechter Menütaste bestätigen.
		Keypad-Zeichenfolge (Code) eingeben.
SPEICHERN 	SPEICHN 	Mit rechter Menütaste bestätigen. Die Keypad-Zeichenfolge ist gespeichert.

Gespräch parken

Sie führen ein Gespräch und wollen das Gespräch z. B. in einem anderen Raum fortsetzen.

Dazu können Sie

- das Telefon mitnehmen und in eine andere Steckdose Ihres Telefonanschlusses einstecken oder
- das Gespräch an einem anderen ISDN-Telefon Ihres Telefonanschlusses wieder aufnehmen.
- das Gespräch am Handgerät fortsetzen, nachdem Sie zu einer anderen Feststation Ihres Telefonanschlusses gewechselt sind (siehe Seite 172) .

infobox

Wenn Sie ein geparktes Gespräch an einem anderen ISDN-Telefon wieder aufnehmen wollen, dann müssen Sie dieses Telefon so einstellen, daß Sie Gespräche **ohne** »Parkkennziffer« wieder aufnehmen können. Gespräche, die mit anderen ISDN-Telefonen geparkt werden, dürfen **nicht** mit einer »Parkkennziffer« versehen sein, damit sie mit dem T-Concept CP720 wieder aufgenommen werden können. Beachten Sie hierzu die Bedienungsanleitung Ihres ISDN-Telefons.

Gespräch parken

		Sie führen ein Gespräch:
OPTIONEN . . .	OPTION..	Linke Menütaste drücken.
		Mit den Pfeil-Tasten »Gespräch parken« auswählen.
OK	OK	Mit rechter Menütaste bestätigen. Das Display zeigt für 3 Sekunden »Gespräch geparkt« an. Danach erfolgt die Aufforderung »Bitte Hörer auflegen«.
		Ist das Parken nicht möglich, erscheint die Meldung »ungültige Eingabe«. Diese Meldung können Sie mit der C-Taste löschen.
		Telefon: Hörer auflegen. Handgerät: Auflegen-Taste drücken. Das Telefon bzw. das Handgerät befinden sich im Zustand »Ruhe«. Das Gespräch ist für maximal 3 Minuten geparkt.

In Betrieb nehmen

Telefonieren

Erreichbar bleiben

Sicherheit

Kosten

Telefonanlage

Telefon einstellen

Anhang

Geparktes Gespräch wieder aufnehmen

MENÜ 	MENÜ 	Linke Menütaste drücken.
		Handgerät: Mit den Pfeil-Tasten »Weiteres« auswählen.
	OK 	Handgerät: Mit rechter Menütaste bestätigen.
		Mit den Pfeil-Tasten »Wiederaufnahme: Parken« auswählen.
OK 	OK 	Mit rechter Menütaste bestätigen. Handgerät: Sie sind wieder mit dem Gesprächspartner verbunden. Telefon: Sie sind wieder mit dem Gesprächspartner verbunden. Die Freisprecheinrichtung ist eingeschaltet.

infobox

Telefon: Sie können auch zuerst mit Abnehmen des Hörers die Leitung belegen und dann die Menütaste drücken.

Handgerät: Sie können auch zuerst mit der Abnehmen-Taste die Leitung belegen und dann über »OPTIONEN« »Wiederaufnahme: Parken« aufrufen.









Fangschaltung

Bekommen Sie einen böswilligen Anruf, können Sie das Speichern der Anrufer-Rufnummer in der Vermittlungsstelle veranlassen.

Diese Möglichkeit können Sie nur nutzen, wenn die Leistung für Ihren Anschluß aktiviert ist. Auskunft darüber erhalten Sie bei Ihrem Berater der Deutschen Telekom.

Sie können die Funktion in zwei Situationen nutzen.



Während eines Gesprächs

		Sie führen ein Gespräch: Es handelt sich um einen böswilligen Anruf. Der Anrufer gibt sich nicht zu erkennen (anonymer Anruf).
OPTIONEN . . . 	OPTION.. 	Linke Menütaste drücken.
		Mit den Pfeil-Tasten »Fangschaltung ein« auswählen.
OK 	OK 	Mit rechter Menütaste bestätigen. Das Display zeigt »Anrufer wird ermittelt« an.

Telefon: Nachdem der Anrufer den Hörer aufgelegt hat

Um in dieser Situation reagieren zu können, müssen Sie vorher die »Fangschaltung« auf eine Funktionstaste gelegt haben (siehe Seite 159).

Die Verbindung darf vorher nicht von Ihnen getrennt werden .

	Sie führen ein Gespräch: Es handelt sich um einen böswilligen Anruf . Der Anrufer gibt sich nicht zu erkennen (anonymer Anruf) und legt auf.
	Funktionstaste innerhalb von 20 Sekunden drücken. Das Display zeigt »Anrufer wird ermittelt« an.

infobox

Die Identifizierung erfolgt in der Vermittlungsstelle und wird dort unter Angabe von Rufnummer des Anrufenden, Zeit und Datum aufgezeichnet. Der Listenausdruck wird Ihnen später von der Deutschen Telekom zugestellt.

In Betrieb nehmen

Telefonieren

Erreichbar bleiben

Sicherheit

Kosten

Telefonanlage

Telefon einstellen

Anhang

Telefonieren mit Mehreren

Die Möglichkeit mehrere externe Gespräche gleichzeitig zu führen, können Sie nur nutzen, wenn bestimmte Leistungen für Ihren Anschluß aktiviert sind. Auskunft darüber erhalten Sie bei Ihrem Berater der Deutschen Telekom.

An Ihrem Telefon können Sie bis zu 6 Handgeräte anmelden. Sie können mehrere interne und zwei externe Gespräche gleichzeitig führen. Welche Verbindungen z. B. möglich sind, entnehmen Sie bitte den nachfolgenden drei Abbildungen:

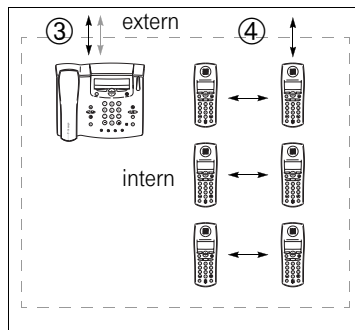
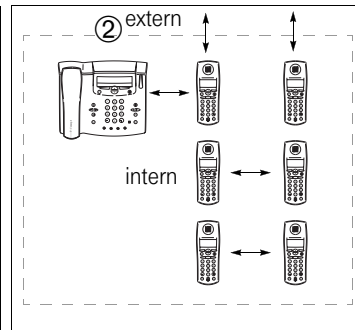
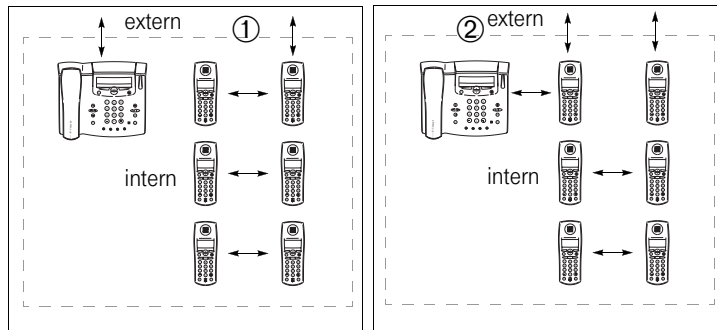

- ① Interne-externe Rückfrage bzw. Dreierkonferenz
- ② Interne-externe Rückfrage bzw. Dreierkonferenz
- ③ Externgespräch mit externer Rückfrage bzw. Dreierkonferenz
- ④ Interne-externe Rückfrage bzw. Dreierkonferenz

Folgende Verbindung ist **nicht** möglich:

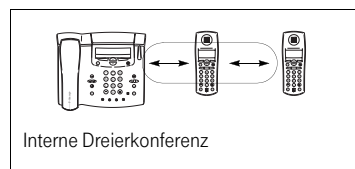

Ihre Möglichkeiten, während Sie ein Gespräch führen:

Beim Telefonieren mit zwei Gesprächspartnern stehen Ihnen verschiedene Möglichkeiten zur Verfügung, je nachdem, ob Sie mit internen oder externen Gesprächspartnern sprechen.

■ Während eines internen Gesprächs

- extern anrufen
- externen Anruf annehmen/abweisen

■ Während eines externen Gesprächs

- intern anrufen
- extern anrufen
- externen Anruf annehmen/abweisen/weiterleiten

■ Nach Herstellen der zweiten Verbindung

- Dreierkonferenz herstellen mit
2 externen Teilnehmern oder 1 intern + 1 externen Teilnehmer
- Makeln mit
2 externen Teilnehmern oder 1 intern + 1 externen Teilnehmer
- Gespräch intern weitergeben:
Extern → intern
Intern → extern

Ähnliches gilt, wenn Sie mit bis zu neun Gesprächspartnern sprechen (siehe »große Konferenz« mit 4 bis 10 Teilnehmern auf Seite 67).

Gespräch »halten«

Wenn Sie während eines Gesprächs einen weiteren Gesprächspartner anrufen oder einen zweiten annehmen oder wenn Sie mit zwei Gesprächspartnern abwechselnd sprechen, wird das jeweils andere Gespräch »gehalten«.

D. h. die Verbindung besteht weiterhin, der Gesprächspartner wartet.

Sie können sich dann so lange nicht mit ihm verständigen, bis Sie das »Halten« unterbrechen, indem Sie entweder mit beiden Gesprächspartnern gleichzeitig sprechen oder aber zum »gehaltenen« Gespräch zurückschalten und damit wiederum das andere Gespräch »halten«.

In Betrieb nehmen

Telefonieren

Erreichbar bleiben

Sicherheit

Kosten

Telefonanlage

Telefon einstellen

Anhang

Wenn Sie auflegen, **während** Sie mit

- einem **internen** und **externen** Gesprächspartner verbunden sind, werden Ihre beiden Gesprächspartner miteinander verbunden.
- **zwei externen** Gesprächspartnern verbunden sind, mit denen Sie gleichzeitig sprechen und Sie das Gespräch selbst hergestellt haben, werden beide Verbindungen abgebrochen. Ihre Gesprächspartner hören den Besetztton.
- **zwei externen** Gesprächspartnern verbunden sind und einer der beiden Gespräche »gehalten« wird, bricht die Verbindung mit dem Gesprächspartner, mit dem Sie gerade gesprochen haben, ab. Anschließend erfolgt kurz nach dem Auflegen ein Wiederanruf (max. 30 Sekunden lang). Sie können dann abnehmen und das »**gehaltene**« Gespräch weiterführen.

Sie legen auf, **bevor** Sie mit dem zweiten Gesprächspartner verbunden sind:

- Wenn Sie das **externe** Gespräch »halten« und einen externen oder internen Gesprächspartner anrufen, aber auflegen **bevor** Sie mit ihm verbunden sind, erfolgt kurz nach dem Auflegen ein Wiederanruf (max. 30 Sekunden lang). Sie können dann abnehmen und das »gehaltene« externe Gespräch weiterführen.
- Wenn Sie ein **internes** Gespräch »halten« und einen externen Gesprächspartner anrufen, aber auflegen **bevor** Sie mit ihm verbunden sind, wird die interne Verbindung abgebrochen, der interne Gesprächspartner hört den Besetztton.

Während eines Gesprächs einen weiteren Gesprächspartner anrufen

Abhängig davon, ob Sie ein internes oder ein externes Gespräch führen, sind für den Anruf eines weiteren Gesprächspartners drei Fälle zu unterscheiden:

- Sie rufen während eines **externen** Gesprächs einen **externen** Gesprächspartner an.
- Sie rufen während eines **externen** Gesprächs einen **internen** Gesprächspartner an.
- Sie rufen während eines **internen** Gesprächs einen **externen** Gesprächspartner an.

Für zwei externe Gespräche

Sie führen ein **externes** ein Gespräch.

Rechte Menütaste drücken.

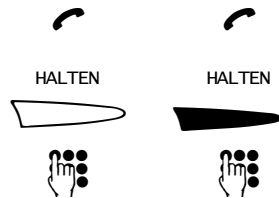

Externe Rufnummer des zweiten Gesprächspartners eingeben.

Sie können die Rufnummer auch über »OPTIONEN« aus der Wahlwiederholung- oder der Anruferliste holen. Die Rufnummernübernahme aus dem Telefonbuch, der T-Taste oder einer Funktionstaste ist ebenfalls möglich.

Sie sind mit dem zweiten externen Gesprächspartner verbunden.

Sie können jetzt mit beiden Gesprächspartnern abwechselnd oder gleichzeitig sprechen (siehe Seite 63 bzw. Seite 64).

Für ein externes und ein internes Gespräch

Sie führen ein **externes** oder **internes** Gespräch.

Rechte Menütaste drücken.

Linke Menütaste drücken.

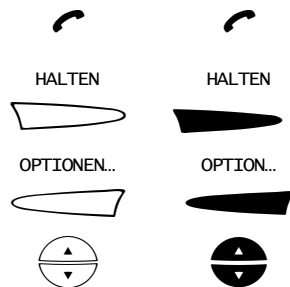

Externes Gespräch + intern anrufen

Mit den Pfeil-Tasten »Halten + Neues Gesp. Int.« auswählen.

Internes Gespräch + extern anrufen

Mit den Pfeil-Tasten »Halten + Neues Gesp. Ext.« auswählen.

In Betrieb nehmen

Telefonieren

Erreichbar bleiben

Sicherheit

Kosten

Telefonanlage

Telefon einstellen

Anhang

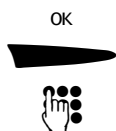
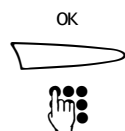

Mit rechter Menütaste bestätigen.

Externe oder interne Rufnummer des zweiten Gesprächspartners eingeben.

Sie können eine externe Rufnummer auch über »OPTIONEN« aus der Wahlwiederholung- oder der Anruferliste holen. Die Rufnummernübernahme aus dem Telefonbuch, der T-Taste oder einer Funktionstaste ist ebenfalls möglich.



Sie sind mit dem zweiten externen oder internen Gesprächspartner verbunden.

Sie können jetzt mit beiden Gesprächspartnern abwechselnd oder gleichzeitig sprechen (siehe Seite 63 bzw. Seite 64).

oder ...

oder ...

Wenn sich der Gesprächspartner nicht meldet:

ZURÜCK

ZURÜCK

Rechte Menütaste drücken.



Sie sind mit dem vorherigen Gesprächspartner verbunden.

Zweites Gespräch beenden

BEENDEN

BEEND

Rechte Menütaste drücken.



Sie sind mit dem vorherigen Gesprächspartner verbunden.

Wenn Sie während eines externen Gesprächs einen internen Gesprächspartner anrufen wollen und Sie nicht wissen, über welches Telefon der gewünschte Gesprächspartner gerade erreichbar ist, können Sie die linke Menütaste »SAMMELRUF« (am **Telefon**) bzw. »SAMMELR« (am **Handgerät**) drücken, um den Gesprächspartner zu suchen.

infobox

Externe Gesprächspartner hören im Haltezustand eine Ansage.















Sie können mit beiden Gesprächspartnern abwechselnd (siehe Seite 63) oder gleichzeitig sprechen (siehe Seite 64).

Möchten Sie ein Gespräch mit bis zu neun Gesprächspartnern führen, müssen Sie dies über die Option »Konferenz (4-10 TIn)« vorbereiten (siehe Seite 67).







Zweiten Anruf während eines Gesprächs annehmen/abweisen/weiterleiten

Während eines Gesprächs (intern oder extern) wird ein weiterer Anruf durch einen Signalton (»Anklopfen«) im Hörer angekündigt. Sie können dann entscheiden, ob Sie den zweiten Anruf annehmen, abweisen oder – während eines externen Gesprächs – weiterleiten.

Anruf während eines internen Gesprächs annehmen/abweisen

		Sie führen ein Gespräch:
ANNEHMEN	ANNEHM	Rechte Menütaste drücken.
		Die Verbindung mit dem neuen Anrufer ist hergestellt. Das erste Gespräch wird gehalten.
		
oder ...	oder ...	Abweisen
OPTIONEN . . .	OPTION..	Linke Menütaste drücken.
		
		Mit den Pfeil-Tasten »Abweisen« auswählen.
OK	OK	Mit rechter Menütaste bestätigen. Der Anruf wird abgewiesen.
		Erstes Gespräch fortsetzen.
		

Anruf während eines externen Gesprächs annehmen/abweisen/weiterleiten

		Sie führen ein Gespräch:
ANNEHMEN	ANNEHM	Rechte Menütaste drücken.
		Die Verbindung mit dem neuen Anrufer ist hergestellt. Das erste Gespräch wird gehalten. Der Wartende hört eine Ansage.
		

In Betrieb nehmen

Telefonieren

Erreichbar bleiben

Sicherheit

Kosten

Telefonanlage

Telefon einstellen

Anhang

oder ...

OPTIONEN . . .



OK

**oder ...**

OPTION..



OK

**Abweisen**

Linke Menütaste drücken.

Mit den Pfeil-Tasten »Abweisen« auswählen.

Mit rechter Menütaste bestätigen.
Der Anruf wird abgewiesen.

Erstes Gespräch fortsetzen.

Weiterleiten an eine andere Rufnummer

Diese Möglichkeit können Sie nur nutzen, wenn die Leistung für Ihren Anschluß aktiviert ist. Auskunft darüber erhalten Sie bei Ihrem Berater der Deutschen Telekom.

oder ...

OPTIONEN . . .



OK



OK

**oder ...**

OPTION..



OK



OK



Linke Menütaste drücken.

Mit den Pfeil-Tasten »Anruf weiterleiten« auswählen.

Mit rechter Menütaste bestätigen.

Die für die vorherige Anrufweiterleitung genutzte Rufnummer wird angezeigt.

Rechte Menütaste drücken, um die vorhandene Rufnummer zu verwenden.

oder ...

NEUE_NR



OK



NEUE_NR



OK



Linke Menütaste drücken, um eine neue Rufnummer für die Umleitung einzugeben.

Neue Rufnummer (max. 24 Ziffern) eingeben.

Falsche Eingaben können Sie mit der linken Menütaste von rechts nach links löschen. Mit den Pfeil-Tasten können Sie die Eingabemarke beliebig positionieren, um anschließend Ziffern einzufügen.

Mit rechter Menütaste bestätigen.

Die Rufnummer wird gespeichert, der Anruf weitergeleitet.

Erstes Gespräch fortsetzen.

infobox

Der »Anklopfende« hört das Freizeichen. Nehmen Sie den Anruf nicht an, hört er den Besetztton oder eine Hinweisansage. Die Funktion »Anklopfen« kann gesperrt werden (siehe Seite 147).

Wollen Sie das erste Gespräch beenden und den »Anklopfenden« annehmen, legen Sie den Hörer auf. Ihr Telefon läutet dann und Sie können den Hörer nun für den neuen Anruf abnehmen.

Sie können mit beiden Gesprächspartnern abwechselnd (siehe Seite 63) oder gleichzeitig sprechen (siehe Seite 64).

Mit zwei Gesprächspartnern abwechselnd sprechen (Makeln)



Sie führen ein Gespräch und halten ein zweites. Sie wollen jetzt mit beiden Gesprächspartnern abwechselnd sprechen (Makeln).



Mit den Pfeil-Tasten den Gesprächspartner auswählen. Sie sind mit dem anderen Teilnehmer verbunden.

infobox

Sie können jetzt auch mit beiden Gesprächspartnern gleichzeitig sprechen (siehe Seite 64).

Ein Gespräch beenden



Mit den Pfeil-Tasten das zu beendende Gespräch auswählen.

BEENDEN

BEEND

Rechte Menütaste drücken.



Die Verbindung besteht nur noch mit dem anderen Gesprächspartner.



In Betrieb nehmen

Telefonieren

Erreichbar bleiben

Sicherheit

Kosten

Telefonanlage









Telefon einstellen

Anhang

Mit zwei Gesprächspartnern gleichzeitig sprechen (Dreierkonferenz)

Dreierkonferenz herstellen











Eine Dreierkonferenz können Sie herstellen mit einem »gehaltenen« Gespräch (siehe oben) oder Sie rufen selbst einen zweiten Gesprächspartner an (siehe Seite 59).

		Sie führen ein Gespräch und »halten« ein zweites.
OPTIONEN . . . 	OPTION.. 	Linke Menütaste drücken.
		Mit den Pfeil-Tasten »3er-Konferenz« auswählen.
OK 	OK 	Mit rechter Menütaste bestätigen. Alle 3 Gesprächspartner können gleichzeitig miteinander sprechen.









infobox

Während einer Dreierkonferenz erfolgt keine Gesprächsdauer-/Kostenanzeige, die Zählung läuft weiter. Wie Sie ein Gespräch mit mehr als zwei Gesprächspartnern einleiten, lesen Sie auf Seite 67.

Dreierkonferenz beenden und mit den Gesprächspartnern wieder abwechselnd sprechen (Makeln)

		Während einer Dreierkonferenz:
EINZEL 	EINZEL 	Linke Menütaste drücken.
		Mit den Pfeil-Tasten den Gesprächspartner für das nächste Einzelgespräch auswählen.
OK 	OK 	Mit rechter Menütaste bestätigen. Die Verbindung mit dem ausgewählten Gesprächspartner ist hergestellt, das zweite Gespräch wird gehalten.
		Zum »gehaltenen« Gespräch umschalten: Mit den Pfeil-Tasten das »gehaltene« Gespräch auswählen.

Verbindung mit einem Gesprächspartner beenden





		Während der Dreierkonferenz:
BEENDEN...	BEEND...	Rechte Menütaste drücken.
		Mit den Pfeil-Tasten Gesprächspartner auswählen, mit dem die Verbindung beendet werden soll.
		Mit rechter Menütaste bestätigen.
OK	OK	Die Verbindung mit dem ausgewählten Gesprächspartner wird beendet. Die Verbindung mit dem anderen Gesprächspartner bleibt erhalten.
		

infobox

Jeder Konferenzteilnehmer kann seine Teilnahme jederzeit mit Auflegen des Hörers beenden.

Gespräch weitergeben

Sie führen ein externes Gespräch und möchten es intern an einen anderen Gesprächspartner weitervermitteln oder Sie führen ein internes Gespräch und möchten es an einen externen Gesprächspartner weitervermitteln.

		Sie führen ein Gespräch.
OPTIONEN...	OPTION...	Linke Menütaste drücken.
		Externes Gespräch nach intern weitergeben
		Telefon: Mit den Pfeil-Tasten »Halten + Neues Gesp. Int.« auswählen.
		Handgerät: Mit den Pfeil-Tasten »Halten + Neues Gespräch Int.« auswählen.
		Internes Gespräch nach extern weitergeben
		Telefon: Mit den Pfeil-Tasten »Halten + Neues Gesp. Ext.« auswählen.
		Handgerät: Mit den Pfeil-Tasten »Halten + Neues Gespräch Ext.« auswählen.

In Betrieb nehmen

Telefonieren

Erreichbar bleiben

Sicherheit

Kosten

Telefonanlage

Telefon einstellen

Anhang

OK 	OK 	Mit rechter Menütaste bestätigen. Das Gespräch wird »gehalten«.
		Rufnummer des gewünschten internen bzw. externen Gesprächspartners eingeben.
		Telefon: Hörer auflegen, wenn sich der Teilnehmer gemeldet hat. Handgerät: Auflegen-Taste drücken, wenn sich der Teilnehmer gemeldet hat.
oder ... ZURÜCK 	oder ... ZURÜCK 	Rechte Menütaste drücken, wenn der Gesprächspartner besetzt ist oder sich nicht meldet. Sie sind wieder mit dem ersten Gesprächspartner verbunden.

Wenn Sie von Ihrem Gesprächspartner in eine Dreierkonferenz einbezogen wurden, können Sie Ihr Gespräch nicht weitervermitteln.

Ein internes Gespräch können Sie nicht intern weitervermitteln.

Nur wenn Sie ein **externes** Gespräch **intern** vermitteln:

Sie können auflegen, bevor sich der interne Gesprächspartner meldet. Nimmt der interne Gesprächspartner den Anruf nicht an, erfolgt innerhalb von 30 Sekunden ein Wiederanruf.

infobox

Wenn Sie nicht wissen, über welches Gerät der gewünschte interne Gesprächspartner gerade erreichbar ist, können Sie die linke Menütaste »SAMMELRUF« (am **Telefon**) bzw. »SAMMELR« (am **Handgerät**) drücken, um den internen Gesprächspartner zu suchen.

Große Telefonkonferenz

Diese Möglichkeit können Sie nur nutzen, wenn die Leistung für Ihren Anschluß aktiviert ist. Auskunft darüber erhalten Sie bei Ihrem Berater der Deutschen Telekom.

Sie können mit drei bis neun Gesprächspartnern gleichzeitig sprechen (»Konferenz 4–10 Tln«).

Bedingung: Die Konferenz wurde vorbereitet.

Möglichkeiten:

- Konferenz sofort.
- Während eines Gesprächs.
- Konferenz bei nächster Verbindung.
- Während einer Konferenz einen weiteren Gesprächspartner anrufen.
- Einzelne Gesprächspartner zeitweise oder endgültig aus einer Konferenz ausschließen.
- Zeitweise Einzelgespräch mit einem Konferenzteilnehmer führen.

Konferenz vorbereiten

Sie können eine »große Konferenz« vor dem Wählen oder während eines Gesprächs vorbereiten. Die Einstellung gilt dann für die nächstfolgende Verbindung bzw. für die bereits bestehende.

- | | | |
|---|---|---|
| MENÜ
 | MENÜ
 | Konferenz vor dem Wählen vorbereiten
Linke Menütaste drücken. |
| |  | Handgerät: Mit den Pfeil-Tasten »Weiteres« auswählen. |
| | OK
 | Handgerät: Rechte Menütaste drücken. |
|  |  | Mit den Pfeil-Tasten »Anrufvorbereitung« auswählen. |
| OK
 | OK
 | Mit rechter Menütaste bestätigen. |
|  |  | Mit den Pfeil-Tasten »Konferenz (4–10Tln)« auswählen. |

In Betrieb nehmen

Telefonieren

Erreichbar bleiben

Sicherheit

Kosten

Telefonanlage

Telefon einstellen

Anhang

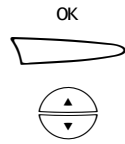

Mit rechter Menütaste bestätigen.

Mit den Pfeil-Tasten maximale Teilnehmeranzahl (4 bis 10 Teilnehmer) für die Konferenz auswählen. Wurde bereits eine Konferenz eingerichtet, so ist die entsprechende Einstellung markiert.

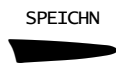

Mit rechter Menütaste bestätigen.

Das Display zeigt für drei Sekunden »Nächster Anruf Konferenz« und danach »Konferenz (4-10TIn)« an.

Wie Sie eine Konferenz aufbauen, finden Sie auf Seite 69.

Konferenz während eines Gesprächs vorbereiten



Sie führen ein Gespräch bzw. Rückfragegespräch, um eine Konferenz während des Gesprächs vorzubereiten.

Linke Menütaste drücken.



Mit den Pfeil-Tasten »Konferenz (4-10TIn)« auswählen.

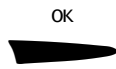
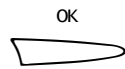

Mit rechter Menütaste bestätigen.



Mit den Pfeil-Tasten maximale Teilnehmeranzahl (4 bis 10 Teilnehmer) für die Konferenz auswählen. Wurde bereits eine Konferenz eingerichtet, so ist die entsprechende Einstellung markiert.

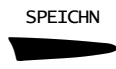

Mit rechter Menütaste bestätigen.

Das Display zeigt die aktuelle Anzahl der Konferenzteilnehmer (z. B. »Konferenz: 2« bei zwei Gesprächspartnern) und die Auswahlliste der Gesprächspartner an.

Telefon:

```
.....Konferenz: 2.....
1 ⚡ 01234567
OPTIONEN... KONF_HALTEN
```

Handgerät:

```
.....Konferenz: 2.....
1 ⚡ 01234567
OPTION... HALTEN
```

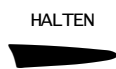
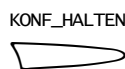

Rechte Menütaste drücken, um weitere Gesprächspartner in die Konferenz aufzunehmen (siehe Seite 70).

Große Konferenz aufbauen

Ihr Telefon befindet sich im Ruhezustand. Sie haben eine Konferenz für die nächste Verbindung bereits vorbereitet, z. B. für 4 Teilnehmer. Das Display zeigt »Nächster Anruf Konferenz« an. Sie möchten jetzt die Teilnehmer der großen Konferenz nacheinander anrufen und zur Konferenz zusammenschalten.



Telefon: Hörer abheben oder Lautsprecher-Taste drücken.
Handgerät: Abnehmen-Taste drücken oder Handgerät aus der Ladestation nehmen.



Rufnummer des ersten Gesprächspartners eingeben. Sie können eine Rufnummer auch über »OPTIONEN« aus der Wahlwiederholungs- oder der Anruferliste holen. Die Rufnummernübernahme aus dem Telefonbuch, der T-Taste oder einer Funktionstaste ist ebenfalls möglich. Die Rufnummer wird gewählt.



Der Teilnehmer meldet sich. Dem Gesprächspartner die Konferenz ankündigen.

Das Display zeigt die aktuelle Anzahl der Konferenzteilnehmer (hier: »Konferenz: 2« bei einem Gesprächspartner) und die Auswahlliste der Gesprächspartner (hier: nur ein Eintrag) an.

Telefon:

```
.....Konferenz: 2.....
1 ⚡ 01234567
OPTIONEN... KONF_HOLDEN
```

Handgerät:

```
.....Konferenz: 2.....
1 ⚡ 01234567
OPTION... HALTEN
```

- In Betrieb nehmen
- Telefonieren
- Erreichbar bleiben
- Sicherheit
- Kosten
- Telefonanlage
- Telefon einstellen
- Anhang

Weitere Gesprächsteilnehmer anrufen und zur Konferenz schalten

Führen Sie bereits ein Gespräch, können Sie weitere Gesprächspartner anrufen und zur Konferenz schalten.



Eine Konferenz ist eingeleitet:

Das Display zeigt die aktuelle Anzahl der Konferenzteilnehmer (z. B. »Konferenz: 2« bei zwei Gesprächspartnern) und die Auswahlliste der Gesprächspartner an.

Telefon:

```
.....Konferenz: 2.....
1 ⚡ 01234567
OPTIONEN... KONF_HALTEN
```

Handgerät:

```
.....Konferenz: 2.....
1 ⚡ 01234567
OPTION... HALTEN
```

KONF_HALTEN



HALTEN



Rechte Menütaste drücken, um weitere Gesprächspartner in die Konferenz aufzunehmen.

Die Verbindung mit den Konferenzteilnehmern wird »gehalten«. Das Display zeigt »Konferenz wartet« an.

Telefon:

```
Konferenz wartet
■ Bitte Nummer eingeben
OPTIONEN... ZURÜCK
```

Handgerät:

```
Konf. wartet
■ Bitte wählen
OPTION... ZURÜCK
```



Rufnummer eines weiteren Gesprächspartners eingeben. Sie können eine Rufnummer auch über »OPTIONEN« aus der Wahlwiederholungs- oder der Anruferliste holen. Die Rufnummernübernahme aus dem Telefonbuch, der T-Taste oder einer Funktionstaste ist ebenfalls möglich. Die Rufnummer des Gesprächspartners wird gewählt.



Das Gespräch mit dem neuen Gesprächspartner führen.

Den neuen Gesprächspartner zur Konferenz hinzufügen

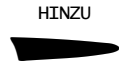

Rechte Menütaste drücken.
Der neue Gesprächspartner wird in die Konferenz aufgenommen. Alle aufgenommenen Gesprächsteilnehmer können miteinander sprechen.

Das Display zeigt die aktuelle Anzahl der Konferenzteilnehmer (z. B. »Konferenz: 3« bei drei Gesprächspartnern) und die Auswahlliste der Gesprächspartner an.

Telefon:

```

.....Konferenz: 3.....
3 ⚡ 0812345678
OPTIONEN... KONF_HALTEN
    
```

Handgerät:

```

.....Konferenz: 3.....
3 ⚡ 0812345678
OPTION... HALTEN
    
```

oder ...

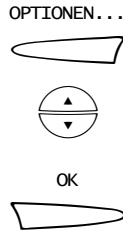

oder ...



Das Gespräch mit dem neuen Gesprächspartner beenden

Linke Menütaste drücken.
Mit den Pfeil-Tasten »Aktiv beenden« auswählen.
Mit rechter Menütaste bestätigen.
Das Gespräch wird beendet. Sie sind wieder mit den anderen Konferenzteilnehmern verbunden.

In Betrieb nehmen
Telefonieren
Erreichbar bleiben
Sicherheit
Kosten
Telefonanlage
Telefon einstellen
Anhang

Sie können in gleicher Weise bis zu 9 Gesprächspartner in eine Konferenz aufnehmen.

Mit den Pfeil-Tasten können Sie in der Auswahlliste der Gesprächspartner blättern, um die Liste zu prüfen oder z. B. einen Gesprächspartner für ein Einzelgespräch auszuwählen.

Ist die eingestellte max. Anzahl der Teilnehmer bereits erreicht, kann kein neuer Gesprächspartner mehr zur Konferenz geschaltet werden. »HINZUFÜGEN« wird am Display nicht mehr angeboten.

In diesem Fall können Sie die Rufnummer eines weiteren Gesprächspartners eingeben, um mit diesem ein Rückfragegespräch zu führen.

infobox

Sie können dann mit den Pfeil-Tasten zwischen dem Rückfragegespräch und der Konferenz hin- und herwechseln und anschließend eines dieser Gespräche beenden.

Telefon:

Konferenz wartet
▶ 0812345678
OPTIONEN... ▶ BEENDEN

Handgerät:

Konf. wartet
▶ 0812345678
OPTION... ▶ BEEND





Hat dagegen ein Konferenzteilnehmer aufgelegt, können Sie einen anderen Gesprächspartner anrufen und in die Konferenz aufnehmen.

Gesprächspartner aus einer Konferenz ausschließen und wieder aufnehmen

Sie können Gesprächspartner der Konferenz

- einzeln zeitweise ausschließen (auch mehrere nacheinander),
- einzeln endgültig ausschließen (auch mehrere nacheinander),
- einzeln wieder aufnehmen,
- alle wieder aufnehmen.

Sie führen die Konferenz mit den verbleibenden Gesprächspartnern weiter.



		Während einer »großen Konferenz«: Das Display zeigt die aktuelle Anzahl der Konferenzteilnehmer und die Auswahlliste der Gesprächspartner an.
		Mit den Pfeil-Tasten Gesprächspartner auswählen, um ihn zeitweise oder endgültig aus der Konferenz auszuschließen.

Telefon



```
.....Konferenz: 5.....
5 ⚡ 0812345678
OPTIONEN... KONF_HALTEN
```

Handgerät.

```
.....Konferenz: 5.....
5 ⚡ 0812345678
OPTION... HALTEN
```

OPTIONEN...	OPTION...	Linke Menütaste drücken.
		

Gesprächspartner zeitweise aus der Konferenz ausschließen

		Mit den Pfeil-Tasten »Einzeln isolieren« auswählen, um den ausgewählten Gesprächspartner zeitweise aus der Konferenz auszuschließen.
---	---	--

Telefon:

```
..Optionen: Konferenz:..
2 ⚡ Einzel isolieren
      OK
```

Handgerät:

```
.....Konferenz.....
2 ⚡ Einzel
  isolieren...
      OK
```

In Betrieb nehmen
Telefonieren
Erreichbar bleiben
Sicherheit
Kosten
Telefonanlage
Telefon einstellen
Anhang



Mit rechter Menütaste bestätigen.

Die Verbindung mit den noch aktiven Gesprächspartnern ist wiederhergestellt. Das Display zeigt für 3 Sekunden den vorübergehend ausgeschlossenen Gesprächspartner als »isoliert« an.

Bei der Anzeige der aktuellen Anzahl der Konferenzteilnehmer wird zwischen aktiv teilnehmenden und vorübergehend ausgeschlossenen Gesprächspartnern unterschieden (z. B. »Konferenz: 4+1i« bei drei aktiven Gesprächspartnern und einem vorübergehend ausgeschlossenen Gesprächspartner).

Telefon:

```
.....Konferenz: 4+1i....
5 ⚡ 0812345678 isoliert
OPTIONEN... KONF_HALTEN
```

Handgerät:

```
.....Konferenz: 4+1i..
2 ⚡ 0212345678
    isoliert
OPTION...          HALTEN
```

oder ...

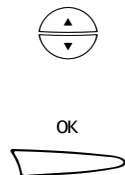

oder ...



Gesprächspartner endgültig aus der Konferenz ausschließen

Mit den Pfeil-Tasten »Einzel beenden« auswählen, um den ausgewählten Gesprächspartner endgültig aus der Konferenz auszuschließen.

Mit rechter Menütaste bestätigen.

Die Verbindung mit den noch aktiven Gesprächspartnern ist wiederhergestellt.

Das Display zeigt für 3 Sekunden den endgültig ausgeschlossenen Gesprächspartner als »beendet« an.

Die Anzahl der Konferenzteilnehmer wird aktualisiert (z. B. »Konferenz: 4« bei drei Gesprächspartnern).

Telefon:

```
.....Konferenz: 4.....
4 ⚡ 0622245678
OPTIONEN... KONF_HALTEN
```

Handgerät:

```
.....Konferenz: 4.....
4 ⚡ 06622245678
OPTION...          HALTEN
```

Gesprächspartner einzeln wieder in die Konferenz aufnehmen

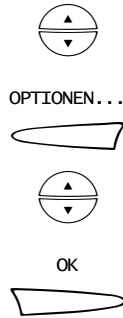

Mit den Pfeil-Tasten einen Gesprächspartner auswählen, um ihn wieder in die Konferenz aufzunehmen.

Linke Menütaste drücken.

Mit den Pfeil-Tasten »Wiederaufnehmen« auswählen.

Mit rechter Menütaste bestätigen.

Der vorübergehend ausgeschlossene Gesprächspartner ist wieder in die Konferenz aufgenommen. Das Display zeigt für 3 Sekunden an, daß der Gesprächspartner wieder in die Konferenz aufgenommen ist. Bei der Anzeige der aktuellen Anzahl der Konferenzteilnehmer wird zwischen aktiv teilnehmenden und vorübergehend ausgeschlossenen Gesprächspartnern unterschieden.

Gesprächspartner gemeinsam wieder in die Konferenz aufnehmen

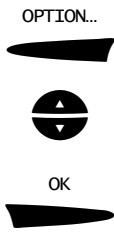
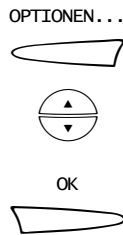

Linke Menütaste drücken.

Mit den Pfeil-Tasten »Alle wiederaufnehmen« auswählen.

Mit rechter Menütaste bestätigen.

Die vorübergehend ausgeschlossenen Gesprächspartner sind wieder in die Konferenz aufgenommen. Das Display zeigt für 3 Sekunden an, daß alle Gesprächspartner wieder in die Konferenz aufgenommen sind.

Die Anzahl der Konferenzteilnehmer wird aktualisiert.

Telefon:

.....Konferenz: 5.....
5 ♦ 0812345678
OPTIONEN... KONF_HALTEN

Handgerät:

.....Konferenz: 5.....
5 ♦ 0812345678
OPTION... HALTEN

infobox

Ist ein Gesprächspartner endgültig aus der Konferenz ausgeschlossen, wird auch sein Eintrag in der Auswahlliste der vorhandenen Gesprächspartner gelöscht. Die Numerierung der Auswahlliste wird anschließend aktualisiert.

In Betrieb nehmen

Telefonieren

Erreichbar bleiben

Sicherheit

Kosten

Telefonanlage

Telefon einstellen

Anhang

Einzelgespräch mit einem Konferenzteilnehmer

Während des Einzelgesprächs können die anderen Konferenzteilnehmer nicht mithören.



Während einer »großen Konferenz«:

Telefon

```
.....Konferenz: 4.....
4 ⚡ 0622245678
OPTIONEN... KONF_HALTEN
```

Handgerät.

```
.....Konferenz: 4.....
4 ⚡ 06622245678
OPTION... HALTEN
```



Mit den Pfeil-Tasten einen Gesprächspartner auswählen, um mit ihm ein Einzelgespräch zu führen.

OPTIONEN...

OPTION...

Linke Menütaste drücken.



Mit den Pfeil-Tasten »Einzelgespräch« auswählen.

OK

OK

Mit rechter Menütaste bestätigen.



Mit dem ausgewählten Gesprächspartner ein Einzelgespräch führen.

Die anderen Konferenzteilnehmer können nicht mithören.

Beenden des Einzelgesprächs

HINZUFÜGEN

HINZU

Rechte Menütaste drücken.



Der Gesprächspartner des Einzelgesprächs wird wieder in die Konferenz aufgenommen. Die Verbindung besteht wieder mit allen Gesprächspartnern der Konferenz.

oder ...

OPTIONEN...

OPTION...

Linke Menütaste drücken.



Mit den Pfeil-Tasten »Aktiv beenden« auswählen, um den Gesprächspartner des Einzelgesprächs endgültig aus der Konferenz auszuschließen.

OK

OK

Mit rechter Menütaste bestätigen.



Der ausgewählte Gesprächspartner wird endgültig aus der Konferenz ausgeschlossen. Die Verbindung besteht mit den verbleibenden Gesprächspartnern.

Termin managen

Sie können in Ihrem Telefon **einen** Termin eintragen, an den Sie das Läuten Ihres Telefons und eine Anzeige am Display erinnert. Ein Termin besteht aus einer Zeitangabe im Format »--:--« (Stunde, Minute) sowie einer Tagesangabe. Sie können sich täglich oder an einem bestimmten Tag im Lauf der nächsten 12 Monate an den Termin erinnern lassen.

Zu einem Termin kann festgelegt werden, ob er

- nur akustisch und optisch gemeldet,
- nur am Telefon oder auch am Handgerät gemeldet,
- mit einer Rufnummer gespeichert werden soll, die zum betreffenden Zeitpunkt auf Wunsch von Ihnen gewählt werden kann.

Terminmeldung mit Rufnummer

Möchten Sie z. B. zu einem bestimmten Zeitpunkt einen Gesprächspartner anrufen, können Sie den Termin zusammen mit dessen Rufnummer eintragen. Sie erhalten am Display dann folgende Informationen:

- Uhrzeit, Datum
- Rufnummer

- am Telefon -

```
Terminmeldung
19:30 30.Mai +Nummer
OPTIONEN...     NUMMER
```

- am Handgerät -

```
Terminmeldung
19:30 30.Mai +Nr
ABWEIS
```

Terminmeldung ohne Rufnummer

Sie können die Terminfunktion auch nur als »Wecker« verwenden, indem Sie dem Termin keine Rufnummer zuordnen.

- am Telefon -

```
Terminmeldung
19:30 30.Mai
OPTIONEN...     AUS
```

- am Handgerät -

```
Terminmeldung
19:30 30.Mai
ABWEIS
```

In Betrieb nehmen

Telefonieren

Erreichbar bleiben

Sicherheit

Kosten

Telefonanlage

Telefon einstellen

Anhang

Termin festlegen

Der Termin kann am Telefon festgelegt werden als:

- Tagetermin, d. h. Sie werden täglich zur selben Zeit an den Termin erinnert, oder
- einmaliger Termin (bestimmtes Datum).

Bei der Einrichtung des Termins können Sie festlegen, daß Sie nach einigen Minuten (max. 60 Minuten) nochmals an den Termin erinnert werden.

infobox

Telefon: Bei Tastensperre (siehe Seite 93) und eingeschaltetem Direktruf (siehe Seite 105) wird kein Termin gemeldet.

Handgerät: Bei Tastensperre (siehe Seite 93) wird kein Termin gemeldet.

Neuen Termin eingeben

MENÜ



Linke Menütaste drücken.



Mit den Pfeil-Tasten »Termin« auswählen.

OK



Mit rechter Menütaste bestätigen.

OPTIONEN . . .



Linke Menütaste drücken.



Mit den Pfeil-Tasten »Ändern« auswählen.

OK



Mit rechter Menütaste bestätigen.



Uhrzeit im Format »Stunde:Minute (hh:mm)« in das vorgegebene Feld »--:--« eingeben.

Falsche Eingaben können Sie korrigieren, indem Sie mit den Pfeil-Tasten die Eingabemarke positionieren und den Eintrag überschreiben.

OK



Mit rechter Menütaste bestätigen.



Mit den Pfeil-Tasten »Täglich« oder »Bestimmtes Datum« auswählen.



Bei »Bestimmtes Datum«:

Datum im Format »Tag.Monat (TT.MM)« eingeben.

Falsche Eingaben können Sie korrigieren, indem Sie mit den Pfeil-Tasten die Eingabemarke positionieren und den Eintrag überschreiben.

OK



Mit rechter Menütaste bestätigen.



Mit den Pfeil-Tasten »Nur Signal« oder »Signal und Nummer« auswählen.

SPEICHERN



Bei »Nur Signal«:

Mit rechter Menütaste bestätigen.

Der Termin wird gespeichert.

oder ...

Termin mit Rufnummer

SPEICHERN



Bei »Signal und Nummer«:

Mit rechter Menütaste bestätigen.



Rufnummer eingeben.

Falsche Eingaben können Sie mit der linken Menütaste von rechts nach links löschen. Mit den Pfeil-Tasten können Sie die Eingabemarke beliebig positionieren, um anschließend Ziffern einzufügen.

SPEICHERN



Mit rechter Menütaste bestätigen.

Der Termin wird gespeichert und die Terminfunktion eingeschaltet (Termin ausschalten: siehe Seite 83).

infobox

Wenn Sie einen Tagetermin eingeben, der vor der aktuellen Uhrzeit liegt, weil Sie am nächsten Tag erinnert werden wollen, müssen Sie den Termin nicht aktivieren. Ihr Telefon schaltet den Termin automatisch bei Tageswechsel ein.

In Betrieb nehmen

Telefonieren

Erreichbar bleiben

Sicherheit

Kosten



Telefonanlage

Telefon einstellen

Anhang

Termin prüfen, löschen oder ändern

Sie können die einzelnen Bedingungen für den eingetragenen Termin ändern oder den Termin löschen.

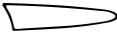



- MENÜ**
 Linke Menütaste drücken.
-  Mit den Pfeil-Tasten »Termin« auswählen.
- OK**
 Mit rechter Menütaste bestätigen.
 Der eingetragene Termin wird mit Datum und Uhrzeit angezeigt.
 Ein aktiver Termin ist markiert.
- OK**
 Mit rechter Menütaste bestätigen.
 Enthält der Termin eine Rufnummer, wird diese angezeigt, andernfalls wird ins Hauptmenü zurückgesprungen.

Prüfen

-  C-Taste drücken, um nach dem Prüfen das Menü zu verlassen.



oder ...











Löschen

- OPTIONEN...**
 Linke Menütaste drücken.
-  Mit den Pfeil-Tasten »Löschen« auswählen.
- OK**
 Mit rechter Menütaste bestätigen.
- JA**
 Mit rechter Menütaste bestätigen.
 Der Termin wird gelöscht.

oder ...

Ändern

- OPTIONEN...**
 Linke Menütaste drücken.
-  Mit den Pfeil-Tasten »Ändern« auswählen.
- OK**
 Mit rechter Menütaste bestätigen.
 Der Termin wird angezeigt.

-  Uhrzeit im Format »Stunde:Minute (hh:mm)« eingeben.
Falsche Eingaben können Sie korrigieren, indem Sie mit den Pfeil-Tasten die Eingabemarke positionieren und den Eintrag überschreiben.
- OK
 Mit rechter Menütaste bestätigen.
-  Mit den Pfeil-Tasten
»Täglich« oder
»Bestimmtes Datum«
auswählen.
- OK
 Mit rechter Menütaste bestätigen.
-  Bei »Bestimmtes Datum«:
Datum im Format »Tag.Monat (TT.MM)« eingeben.
Falsche Eingaben können Sie korrigieren, indem Sie mit den Pfeil-Tasten die Eingabemarke positionieren und den Eintrag überschreiben.
- OK
 Mit rechter Menütaste bestätigen.
-  Mit den Pfeil-Tasten »Nur Signal« oder »Signal und Nummer« auswählen.
- SPEICHERN
 Bei »Nur Signal«:
Mit rechter Menütaste bestätigen.
Der Termin wird gespeichert.
- oder ...**
- SPEICHERN
 Bei »Signal und Nummer«:
Mit rechter Menütaste bestätigen.
Der Termin wird gespeichert.
-  Rufnummer eingeben.
Falsche Eingaben können Sie mit der linken Menütaste von rechts nach links löschen. Mit den Pfeil-Tasten können Sie die Eingabemarke beliebig positionieren, um anschließend Ziffern einzufügen.
- SPEICHERN
 Mit rechter Menütaste bestätigen.
Der geänderte Termin wird gespeichert und die Terminfunktion eingeschaltet (Termin ausschalten: siehe Seite 83).

In Betrieb nehmen

Telefonieren

Erreichbar bleiben

Sicherheit

Kosten

Telefonanlage

Telefon einstellen

Anhang

Terminerinnerung einstellen

Bei der **Einrichtung** des Termins können Sie festlegen, daß Sie nach einigen Minuten (max. 60 Minuten) nochmals an den Termin erinnert werden. Wenn Sie **nach** einer Terminmeldung eine Zeitspanne für eine Erinnerung eingeben, so ist diese erst für die **nächste** Terminmeldung wirksam.

MENÜ



Linke Menütaste drücken.



Mit den Pfeil-Tasten »Termin« auswählen.

OK



Mit rechter Menütaste bestätigen.

OPTIONEN . . .



Linke Menütaste drücken.



Mit den Pfeil-Tasten »Erinnerung« auswählen.

OK



Mit rechter Menütaste bestätigen.



Mit den Pfeil-Tasten Erinnerungsabstand auswählen (max. 60 Minuten).

SPEICHERN



Mit rechter Menütaste bestätigen.
Die Terminerinnerung wird gespeichert.

Geräte für Terminmeldung festlegen

Sie können angeben, ob die Terminmeldung nur am Telefon oder auch am Handgerät erfolgen soll.

MENÜ



Linke Menütaste drücken.



Mit den Pfeil-Tasten »Termin« auswählen.

OK



Mit rechter Menütaste bestätigen.











OPTIONEN...



Linke Menütaste drücken.



Mit den Pfeil-Tasten »Welche Geräte« auswählen.

- OK
 Mit rechter Menütaste bestätigen.
-  Mit den Pfeil-Tasten Gerät(e) auswählen:
 - »Nur Basis« (=Telefon)
 - »Basis und Mobilgeräte« (Telefon und Handgerät).
- SPEICHERN
 Mit rechter Menütaste bestätigen.
 Die Einstellung wird gespeichert.
- Terminfunktion ein- oder ausschalten**
- MENÜ
 Linke Menütaste drücken.
-  Mit den Pfeil-Tasten »Termin« auswählen.
- OK
 Mit rechter Menütaste bestätigen.
- OPTIONEN...
 Linke Menütaste drücken.
-  Mit den Pfeil-Tasten »Termin Ein/Aus« auswählen.
- OK
 Mit rechter Menütaste bestätigen.
-  Mit den Pfeil-Tasten Terminfunktion ein-/ausschalten.
- OK
 Mit rechter Menütaste bestätigen.
 Die Terminfunktion ist ein- bzw. ausgeschaltet.

In Betrieb nehmen

Telefonieren

Erreichbar bleiben

Sicherheit

Kosten

Telefonanlage

Telefon einstellen

Anhang









Meldung eines Termins

Das Telefon meldet einen Termin mit einem besonderen Ton (ca. 30 Sekunden). Zusätzlich zeigt das Display den Termin an (Uhrzeit und Datum oder »Täglich«). Außerdem erhalten Sie ggf. einen Verweis darauf, daß zu diesem Termin eine (eingestellte) Rufnummer gewählt werden kann.

Am Display des Telefons wird der Termin solange angezeigt, bis er bestätigt wird. Am Display des Handgerätes wird der Termin nur angezeigt, während der Termin ton zu hören ist (30 Sekunden lang) oder bis der Termin bestätigt wird. Ist der Termin während eines Gesprächs oder während Sie eine Einstellung am Telefon vornehmen abgelaufen, wird der Termin erst wieder im Ruhezustand gemeldet. Ihr Telefon meldet den Termin nur einmal und zeigt ihn nur einmal am Display an.

Termin bestätigen

Bei Termin mit Rufnummer: Wenn Sie einen Termin mit Rufnummer nur bestätigen, **ohne** die Rufnummer zu wählen, können Sie die Rufnummer für den Termin nur noch über die Termineinstellung am Telefon kontrollieren (siehe Seite 80). Mit der Wahl der Rufnummer wird der Termin gleichzeitig bestätigt.

AUS	ABWEIS	Bestätigen	
		Telefon: Rechte Menütaste drücken.	
oder ...	oder ...	Handgerät: Rechte Menütaste drücken. Der Termin wird nur für dieses Handgerät bestätigt. Die Terminmeldung an den anderen betroffenen Geräten wird fortgesetzt.	
		C-Taste drücken.	
oder ...	oder ...	Der Termin ist bestätigt, die Anzeige erlischt und es läutet nicht mehr.	
		Telefon: Hörer abnehmen.	
		Handgerät: Abnehmen-Taste drücken.	
		Telefon: Hörer auflegen.	
		Handgerät: Auflegen-Taste drücken.	
Termin mit Rufnummer: Rufnummer wählen			
		Handgerät: Abnehmen-Taste drücken.	
NUMMER	NUMMER	Rechte Menütaste drücken.	
		Der Termin ist bestätigt, die mit dem Termin verbundene Rufnummer wird angezeigt.	
WÄHLEN	WÄHLEN	Rechte Menütaste drücken. Die Rufnummer wird gewählt.	
		Telefon: Die Freisprecheinrichtung wird eingeschaltet.	

Erreichbar bleiben

Das Telefon gibt Ihnen die Möglichkeit erreichbar zu bleiben, auch wenn Sie nicht in der Nähe Ihres Telefons sind. Dies erreichen Sie durch automatisches Weiterleiten von Anrufen an eine beliebige andere Rufnummer.

Diese Möglichkeiten können Sie nur nutzen, wenn bestimmte Leistungen für Ihren Anschluß aktiviert sind. Auskunft darüber erhalten Sie bei Ihrem Berater der Deutschen Telekom.

Nutzen Sie die T-Net-Box (Funktion eines Anrufbeantworters im Netz)? Bei entsprechender Einstellung der T-Net-Box (siehe Bedienungsanleitung der T-Net-Box) erhalten Sie bei aufgezeichneten Nachrichten einen Anruf von der T-Net-Box, wenn Sie die »Anrufweiterschaltung ständig« wieder ausgeschaltet haben. Für zukünftige mögliche Anwendungsfälle kann Ihr Telefon auch spezielle T-Net-Box Signalisierungen auswerten (MWI). Durch diese Signalisierung kann am Display ein Hinweis über aufgezeichnete Nachrichten eingeblendet werden. In der Anruferliste können dann die Rufnummer der T-Net-Box, die Anzahl der gespeicherten Nachrichten und das Datum der aktuellsten Nachricht gespeichert werden.

Anrufweiterschaltung

Die Anrufweiterschaltung erfolgt für jede der eigenen Rufnummern (MSN) getrennt. Um die Anrufweiterschaltung nutzen zu können, müssen Sie daher mindestens eine Rufnummer (MSN) eingerichtet haben (siehe Seite 124).

Bei der Anrufweiterschaltung gibt es drei Varianten:

- Anrufweiterschaltung ständig – Jeder Anruf für die Rufnummer (MSN) wird sofort weitergeschaltet.
- Anrufweiterschaltung bei nichtmelden – Der Anruf für die Rufnummer (MSN) wird nach wenigen Sekunden weitergeschaltet (abhängig von der Einstellung der Vermittlungsstelle).
- Anrufweiterschaltung bei besetzt – Der Anruf wird nur weitergeschaltet, wenn die Rufnummer (MSN) besetzt ist.

Die Varianten »Anrufweiterschaltung bei nichtmelden«, und »Anrufweiterschaltung bei besetzt« können für eine Rufnummer (MSN) gleichzeitig eingeschaltet sein.

In Betrieb nehmen

Telefonieren

Erreichbar bleiben

Sicherheit

























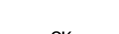

Kosten

Telefonanlage

















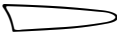



Telefon einstellen

Anhang

Anrufweitschaltung einschalten und Rufnummern eingeben oder ändern

MENÜ 	MENÜ 	Linke Menütaste drücken.
		Handgerät: Mit den Pfeil-Tasten »Weiteres« auswählen.
OK 	OK 	Handgerät: Mit rechter Menütaste bestätigen.
		Mit den Pfeil-Tasten »Anrufweitschaltung« auswählen.
OK 	OK 	Mit rechter Menütaste bestätigen.
		Mit den Pfeil-Tasten »MSN1«, »MSN2« oder »MSN3« auswählen.
OK 	OK 	Mit rechter Menütaste bestätigen.
		Mit den Pfeil-Tasten »AWS ständig«, «AWS bei besetzt« oder »AWS bei nichtmelden« auswählen.
OK 	OK 	Mit rechter Menütaste bestätigen.
		Mit den Pfeil-Tasten »Ein« auswählen.
OK 	OK 	Mit rechter Menütaste bestätigen.
		Rufnummer (max. 24 Ziffern) für Anrufweitschaltung eingeben, eine vorhandene ändern oder belassen. Falsche Eingaben können Sie mit der linken Menütaste von rechts nach links löschen. Mit den Pfeil-Tasten können Sie die Eingabemarke beliebig positionieren, um anschließend Ziffern einzufügen.
SPEICHERN 	SPEICHERN 	Mit rechter Menütaste bestätigen. Die Rufnummer wird gespeichert. Die Vermittlungsstelle bestätigt Ihnen am Display die Anrufweitschaltung.

Anrufweitschaltung ausschalten

MENÜ 	MENÜ 	Linke Menütaste drücken.
		Handgerät: Mit den Pfeil-Tasten »Weiteres« auswählen.
	OK 	Handgerät: Mit rechter Menütaste bestätigen.
		Mit den Pfeil-Tasten »Anrufweitschaltung« auswählen.
OK 	OK 	Mit rechter Menütaste bestätigen.
		Mit den Pfeil-Tasten »MSN1«, »MSN2« oder »MSN3« auswählen. Ist für eine MSN eine Anrufweitschaltung eingerichtet, so ist sie gekennzeichnet.
OK 	OK 	Mit rechter Menütaste bestätigen.
		Mit den Pfeil-Tasten »AWS ständig«, »AWS bei besetzt« oder »AWS bei nichtmelden« auswählen.
OK 	OK 	Mit rechter Menütaste bestätigen.
		Mit den Pfeil-Tasten »Aus« auswählen.
OK 	OK 	Mit rechter Menütaste bestätigen. Die Anrufweitschaltung ist ausgeschaltet. Sie erhalten eine Bestätigung von der Vermittlungsstelle.

Schalten Sie »AWS ständig« für eine Rufnummer (MSN) ein, so sind »AWS bei nichtmelden« und/oder »AWS bei besetzt« in der Vermittlungsstelle nicht wirksam, sofern sie aktiv waren. Sobald Sie »AWS ständig« ausschalten, sind »AWS bei nichtmelden« und/oder »AWS bei besetzt« für diese Rufnummer (MSN) wieder wirksam.

infobox

Zielrufnummern, die mit 11, 010, 011, 019, 00118 usw. beginnen, sind unzulässig. Bei Eingabe dieser Rufnummern hören Sie den Besetztton.

Sie können die »AWS ständig« auch auf eine Funktionstaste legen, um diese Funktion mit einem Tastendruck ein- bzw. auszuschalten (siehe Seite 158).

In Betrieb nehmen

Telefonieren

Erreichbar bleiben

Sicherheit

























Kosten

Telefonanlage

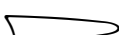
Telefon einstellen

Anhang

Status der Anrufweitschaltung abfragen

MENÜ 	MENÜ 	Linke Menütaste drücken.
		Handgerät: Mit den Pfeil-Tasten »Weiteres« auswählen.
	OK 	Handgerät: Mit rechter Menütaste bestätigen.
		Mit den Pfeil-Tasten »Anrufweitschaltung« auswählen.
OK 	OK 	Mit rechter Menütaste bestätigen.
		Mit den Pfeil-Tasten »MSN1«, »MSN2« oder »MSN3« auswählen. Ist für eine MSN eine Anrufweitschaltung eingerichtet, so ist sie gekennzeichnet.
OK 	OK 	Mit rechter Menütaste bestätigen.
		Mit den Pfeil-Tasten die »AWS ständig«, »AWS bei besetzt« oder »AWS bei nichtmelden« prüfen. Eine eingeschaltete Anrufweitschaltung ist gekennzeichnet.
		C-Taste drücken, um nach dem Prüfen das Menü zu verlassen.
Rufnummer für die Weiterleitung prüfen		
		Mit den Pfeil-Tasten eine eingeschaltete Anrufweitschaltung auswählen.
OK 	OK 	Mit rechter Menütaste bestätigen.
OK 	OK 	Mit rechter Menütaste »Ein« bestätigen, um die Rufnummer zu prüfen.
		C-Taste drücken, um nach dem Prüfen das Menü zu verlassen.

Automatische Rufumleitung beim Überschreiten der Funkreichweite

Diese Möglichkeiten können Sie nur nutzen, wenn die Leistung "Anrufweiter-
schaltung CD" für Ihren Anschluß aktiviert ist. Auskunft darüber erhalten Sie bei
Ihrem Berater der Deutschen Telekom.

Wenn Sie sich mit Ihrem Handgerät außerhalb der Funkreichweite der Feststa-
tion befinden, wird ein Anruf an eine von Ihnen bestimmte externe Rufnummer
weitergeleitet.

Voraussetzung: Sie haben dem Handgerät eine eigene Rufnummer (MSN) exklu-
siv zugeordnet (siehe Seite 128).

- | | | |
|------|---|--|
| MENÜ |  | Linke Menütaste drücken. |
| |  | Mit Pfeil-Tasten »Einstellungen« auswählen. |
| OK |  | Mit rechter Menütaste bestätigen. |
| |  | Mit Pfeil-Tasten »System« auswählen. |
| OK |  | Mit rechter Menütaste bestätigen. |
| |  | Mit Pfeil-Tasten »Mobilfunktionen« auswählen. |
| OK |  | Mit rechter Menütaste bestätigen. |
| |  | Mit Pfeil-Tasten »Mobil-Weiterleitung« auswählen. |
| OK |  | Mit rechter Menütaste bestätigen. |
| |  | Mit den Pfeil-Tasten »Ein« auswählen. |
| OK |  | Mit rechter Menütaste bestätigen. |
| |  | Mit den Pfeil-Tasten die eigene Rufnummer (MSN) des Handgerätes auswählen. |

In Betrieb nehmen

Telefonieren

Erreichbar bleiben

Sicherheit

Kosten

Telefonanlage

Telefon einstellen

Anhang

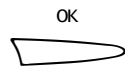

Mit rechter Menütaste bestätigen.



Externe Rufnummer für die Rufumleitung (max.24 Ziffern) eingeben.
Falsche Eingaben können Sie mit der linken Menütaste von rechts nach links löschen. Mit den Pfeil-Tasten können Sie die Eingabemarke beliebig positionieren, um anschließend Ziffern einzufügen.

SPEICHERN



Mit rechter Menütaste bestätigen.
Die Rufnummer wird gespeichert.

Sicherheit in beiden Richtungen

Mit den vielfältigen Sicherheitsfunktionen können Sie sich vor unerwünschten Anrufen schützen und den Mißbrauch Ihres Telefons durch andere verhindern. Die Einstellungen Ihres Telefons bzw. Ihres Handgerätes schützen Sie über eine jeweils eigene Geheimzahl (Telefon-PIN und Handgeräte-PIN).

Sicherheitsvorkehrungen, wenn Sie angerufen werden

Wollen Sie nur von bestimmten Personen angerufen werden, so legen Sie in Ihrem Telefon eine Liste mit den erlaubten Rufnummern an. Ihr Telefon läutet nur bei Anrufern aus dieser Liste.

Werden Sie von bestimmten Personen belästigt, so legen Sie in Ihrem Telefon eine Liste mit den unerwünschten Rufnummern an. Ihr Telefon läutet nicht bei Anrufern aus dieser Liste.

Sicherheitsvorkehrungen gegen den Mißbrauch Ihres Telefons durch andere

Sie können Ihr Telefon gegen das Wählen bestimmter oder aller Rufnummern sperren. Durch Festlegen von Anfangsziffern können Sie bestimmte Rufnummerngruppen sperren, wie 00 für internationale Gespräche oder 0190er-Nummern.

Wenn Sie die Tastensperre aktivieren, können nur Anrufe angenommen und Notrufnummern gewählt werden.

Beim Direktruf wählt das Telefon eine vorher von Ihnen festgelegte Rufnummer, nachdem der Hörer abgenommen und eine beliebige Taste betätigt wurde.

Voraussetzung: Telefon- und Handgeräte-PIN ändern

Die PIN ist eine vierstellige Geheimzahl, die benötigt wird, wenn Sie System-einstellungen (z. B. Tastensperre, Notrufnummern) vor unbefugtem Zugriff schützen oder den Anrufbeantworter fernbedienen wollen.

Die Telefon-PIN kann anders lauten als die Handgeräte-PIN. Im Lieferzustand ist sowohl die Telefon-PIN als auch die Handgeräte-PIN auf »0000« eingestellt

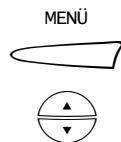

Linke Menütaste drücken.

Mit den Pfeil-Tasten »Einstellungen« auswählen.

In Betrieb nehmen

Telefonieren

Erreichbar bleiben



Sicherheit

Kosten

Telefonanlage

Telefon einstellen

Anhang

OK 	OK 	Mit rechter Menütaste bestätigen.
		Telefon: Mit Pfeil-Tasten »Sicherheit« auswählen.
OK 		Telefon: Mit rechter Menütaste bestätigen.
		Mit den Pfeil-Tasten »PIN ändern« auswählen.
OK 	OK 	Mit rechter Menütaste bestätigen.
		Aktuelle vierstellige Telefon- bzw. Handgeräte-PIN eingeben (im Lieferzustand »0000«). Mit der linken Menütaste fehlerhafte Eingaben von rechts nach links löschen.
OK 	OK 	Mit rechter Menütaste bestätigen. Nach fehlerhafter Eingabe wird »PIN wurde nicht erkannt« angezeigt. Danach erfolgt eine Aufforderung zur erneuten Eingabe.
		Neue vierstellige Telefon- bzw. Handgeräte-PIN eingeben. Mit der linken Menütaste fehlerhafte Eingaben von rechts nach links löschen.
OK 	OK 	Mit rechter Menütaste bestätigen.
		Neue Telefon- bzw. Handgeräte-PIN zur Bestätigung erneut eingeben. Mit der linken Menütaste fehlerhafte Eingaben von rechts nach links löschen.
SPEICHERN 	SPEICHERN 	Mit rechter Menütaste bestätigen. Nach fehlerhafter Eingabe wird »PIN unverändert« angezeigt. Danach erfolgt eine Aufforderung zur erneuten Eingabe. War die Eingabe korrekt, wird die neue Telefon- bzw. Handgeräte-PIN gespeichert.

infobox

Das Vergessen der Telefon- bzw. Handgeräte-PIN ist gleichbedeutend mit dem Verlieren eines Schlüssels. Haben Sie die Telefon- bzw. Handgeräte-PIN vergessen, wenden Sie sich bitte an die Service-Hotline 01 80/5 19 90.













Tastensperre

Bei gesperrter Tastatur können nur

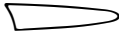
- ankommende Anrufe angenommen werden,
- die gespeicherten Notrufnummern gewählt werden (siehe Seite 104).

Auch die Funktion »Direktruf« kann bei Tastensperre nicht ausgeführt werden (siehe Seite 105).

Tastensperre einschalten

MENÜ 	MENÜ 	Linke Menütaste drücken.
		Telefon: Mit den Pfeil-Tasten »Einstellung« auswählen.
OK 	OK 	Mit rechter Menütaste bestätigen.
		Mit den Pfeil-Tasten »Sicherheit« auswählen.
OK 		Mit rechter Menütaste bestätigen.
		Mit den Pfeil-Tasten »Sperr« auswählen.
OK 		Mit rechter Menütaste bestätigen.
		Mit den Pfeil-Tasten »Tastensperre« auswählen.
OK 		Mit rechter Menütaste bestätigen.
		Telefon- bzw. Handgeräte-PIN eingeben (im Lieferzustand »0000«). Mit der linken Menütaste fehlerhafte Eingaben von rechts nach links löschen.

In Betrieb nehmen

Telefonieren

Erreichbar bleiben

Sicherheit

Kosten

Telefonanlage

Telefon einstellen

Anhang

OK 	OK 	Mit rechter Menütaste bestätigen.
		Mit den Pfeil-Tasten »Ein« auswählen.
SPEICHERN 	SPEICHERN 	Mit rechter Menütaste bestätigen. Die Tastensperre ist eingeschaltet.

Tastensperre ausschalten





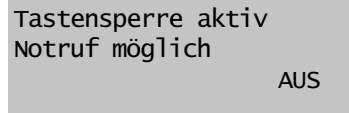

Ist die Tastensperre bereits wirksam, bekommen Sie folgende Anzeige beim:

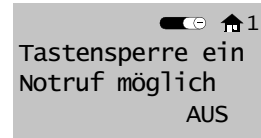
Telefon:



Handgerät:



AUS 	AUS 	Rechte Menütaste drücken
		Telefon- bzw. Handgeräte-PIN eingeben (im Lieferzustand »0000«). Mit der linken Menütaste fehlerhafte Eingaben von rechts nach links löschen.
OK 	OK 	Mit rechter Menütaste bestätigen. Die Tastensperre ist ausgeschaltet.

Wahl bestimmter Rufnummern sperren











Mit dieser Funktion (entspricht einer »Wahlsperre«) bewirken Sie, daß Rufnummern, die mit bestimmten Ziffernfolgen beginnen, entweder nicht oder ausschließlich mit Ihrem Telefon gewählt werden können.

Hierzu können Sie in einer »Nummernliste« bis zu 10 verschiedene Ziffernfolgen (1–8stellig) eintragen.

Beim Einschalten der Wahlsperre bestimmen Sie dann, ob die Ziffernfolgen der Nummernliste gewählt werden können oder nicht. Bei eingeschalteter Wahlsperre können Anrufe angenommen werden. Die Wahlsperre gilt für alle eigenen Rufnummern (MSN).

Ziffern in Nummernliste eintragen

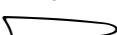
Sie können 10 Ziffernfolgen (max. 8 Ziffern) eingeben.

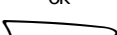
- | | |
|---|---|
| MENÜ | |
|  | Linke Menütaste drücken. |
|  | Mit den Pfeil-Tasten »Einstellungen« auswählen. |
| OK | |
|  | Mit rechter Menütaste bestätigen. |
|  | Mit den Pfeil-Tasten »Sicherheit« auswählen. |
| OK | |
|  | Mit rechter Menütaste bestätigen. |
|  | Mit den Pfeil-Tasten »Sperre« auswählen. |
| OK | |
|  | Mit rechter Menütaste bestätigen. |
|  | Mit den Pfeil-Tasten »Wahlsperre« auswählen. |
| OK | |
|  | Mit rechter Menütaste bestätigen. |
|  | Telefon-PIN eingeben (im Lieferzustand »0000«).
Mit der linken Menütaste fehlerhafte Eingaben von rechts nach links löschen. |
| OK | |
|  | Mit rechter Menütaste bestätigen. |

In Betrieb nehmen

Telefonieren

Erreichbar bleiben

Sicherheit

Kosten

Telefonanlage

Telefon einstellen

Anhang



Mit den Pfeil-Tasten »Nummernliste« auswählen.

OK

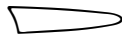

Mit rechter Menütaste bestätigen.



Mit den Pfeil-Tasten »Neue Nummer?« auswählen.

OK



Mit rechter Menütaste bestätigen.



Mit den Zifferntasten neue Ziffernfolge (max. 8 Ziffern) eingeben.

SPEICHERN



Mit rechter Menütaste bestätigen.
Die neue Ziffernfolge ist gespeichert.

Nummernliste prüfen, löschen oder ändern

MENÜ



Linke Menütaste drücken.



Mit den Pfeil-Tasten »Einstellungen« auswählen.

OK



Mit rechter Menütaste bestätigen.



Mit den Pfeil-Tasten »Sicherheit« auswählen.

OK



Mit rechter Menütaste bestätigen.



Mit den Pfeil-Tasten »Sperr« auswählen.

OK



Mit rechter Menütaste bestätigen.



Mit den Pfeil-Tasten »Wahlsperre« auswählen.

OK



Mit rechter Menütaste bestätigen.

	Telefon-PIN eingeben (im Lieferzustand »0000«). Mit der linken Menütaste fehlerhafte Eingaben von rechts nach links löschen.
OK 	Mit rechter Menütaste bestätigen.
	Mit den Pfeil-Tasten »Nummernliste« auswählen.
OK 	Mit rechter Menütaste bestätigen.
	Mit den Pfeil-Tasten gewünschte Ziffernfolge auswählen.
Prüfen	
	C-Taste drücken, um nach dem Prüfen das Menü zu verlassen.
oder ...	
LÖSCHEN 	Linke Menütaste drücken.
JA 	Mit rechter Menütaste bestätigen. Die Ziffernfolge wird gelöscht.
oder ...	
ÄNDERN 	Rechte Menütaste drücken.
	Neue Ziffernfolge eingeben (max. 8 Ziffern).
SPEICHERN 	Mit rechter Menütaste bestätigen. Die neue Ziffernfolge wird gespeichert. Jetzt weitere Ziffernfolgen auswählen (s. o.) und ändern oder das Menü mit der C-Taste verlassen.

Die Nummernliste ist erst wirksam, wenn die Wahlsperre eingeschaltet ist.

infobox

Löschen Sie bei aktiver Sperre alle Ziffernfolgen, wird die Sperre ausgeschaltet und am Display erscheint »Neue Nummer?«. Sie können anschließend neue Ziffernfolgen eingeben oder das Menü verlassen.

In Betrieb nehmen

Telefonieren

Erreichbar bleiben

Sicherheit

Kosten

Telefonanlage

Telefon einstellen

Anhang











Wahlsperre ein- oder ausschalten









Beim Einschalten der Wahlsperre werden Ihnen folgende Optionen angeboten:

- »Nr.Liste zulassen«
Es können alle Rufnummern gewählt werden, die mit einer Ziffernfolge aus der Nummernliste beginnen.
- »Nr.Liste sperren«
Es können nur Rufnummern gewählt werden, die **nicht** mit einer Ziffernfolge aus der Nummernliste beginnen.

Ist die Wahlsperre wirksam, können Anrufe angenommen werden. Die Wahl von eingetragenen Notrufnummern (siehe Seite 104) und Direktrufnummern (siehe Seite 105) ist jederzeit möglich.

Wird eine gesperrte Rufnummer gewählt, erscheint eine entsprechende Anzeige am Display.

- | | |
|---|---|
| MENÜ
 | Linke Menütaste drücken. |
|  | Mit den Pfeil-Tasten »Einstellungen« auswählen. |
| OK
 | Mit rechter Menütaste bestätigen. |
|  | Mit den Pfeil-Tasten »Sicherheit« auswählen. |
| OK
 | Mit rechter Menütaste bestätigen. |
|  | Mit den Pfeil-Tasten »Sperr« auswählen. |
| OK
 | Mit rechter Menütaste bestätigen. |
|  | Mit den Pfeil-Tasten »Wahlsperre« auswählen. |
| OK
 | Mit rechter Menütaste bestätigen. |
|  | Telefon-PIN eingeben (im Lieferzustand »0000«).
Mit der linken Menütaste fehlerhafte Eingaben von rechts nach links löschen. |
| OK
 | Mit rechter Menütaste bestätigen. |

-  Mit den Pfeil-Tasten »Wahlsperre EIN/AUS« auswählen.
- OK
 Mit rechter Menütaste bestätigen.
- Einschalten**
-  Mit den Pfeil-Tasten »Ein« auswählen.
- OK
 Mit rechter Menütaste bestätigen.
Die Wahlsperre ist eingeschaltet.
-  Mit den Pfeil-Tasten die Option »Nr.Liste zulassen« oder »Nr.Liste sperren« auswählen.
- SPEICHERN
 Mit rechter Menütaste bestätigen.
Die gewählte Option ist aktiviert.
- oder ... Ausschalten**
-  Mit den Pfeil-Tasten »Aus« auswählen.
- OK
 Mit rechter Menütaste bestätigen.
Die Wahlsperre ist ausgeschaltet.

infobox

Enthält die Nummernliste keine Einträge, läßt sich die Wahlsperre nicht einschalten. Löschen Sie bei aktiver Wahlsperre alle Ziffernfolgen, wird die Sperre ausgeschaltet und am Display erscheint »Neue Nummer?«. Sie können anschließend neue Ziffernfolgen eingeben oder das Menü verlassen.

In Betrieb nehmen

Telefonieren

Erreichbar bleiben

Sicherheit

Kosten

Telefonanlage

Telefon einstellen

Anhang

Nur bei bestimmten Anrufern läuten

Mit dieser »Anruffilterfunktion« bewirken Sie, daß Ihr Telefon nur noch bei bestimmten Anrufen läutet. Alle anderen Anrufe werden nur noch optisch am Display angezeigt, können jedoch auch angenommen werden.







Hierzu können Sie in einer »Nummernliste« drei Rufnummern eintragen.







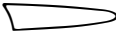





Beim Einschalten der Anruffilterfunktion können Sie zwischen folgenden Möglichkeiten wählen:

- Bei Anrufen, deren Rufnummern in der Nummernliste gespeichert sind, läutet das Telefon nicht.
- Das Telefon läutet nur bei Anrufen, deren Rufnummern in der Nummernliste eingetragen sind.
- Bei Anrufen, deren Rufnummern nicht übermittelt werden, läutet das Telefon nicht.
- Bei Anrufen, deren Rufnummern nicht übermittelt werden, und bei Anrufen, deren Rufnummern in der Nummernlisten eingetragen sind, läutet das Telefon nicht.

Rufnummern eintragen

Sie können bis zu 3 Rufnummern (max. 24 Ziffern) in die Nummernliste eintragen. Geben Sie auch Rufnummern aus dem eigenen Ortsnetz mit Vorwahl ein, damit das Telefon die übertragene Rufnummer eindeutig vergleichen kann.

- | | |
|---|---|
| MENÜ
 | Linke Menütaste drücken. |
|  | Mit den Pfeil-Tasten »Einstellungen« auswählen. |
| OK
 | Mit rechter Menütaste bestätigen. |
|  | Mit den Pfeil-Tasten »Anruffilter« auswählen. |
| OK
 | Mit rechter Menütaste bestätigen. |
|  | Mit den Pfeil-Tasten »Nummernliste« auswählen. |
| OK
 | Mit rechter Menütaste bestätigen. |

-  Mit den Pfeil-Tasten »Neue Nummer?« auswählen.
- OK
 Mit rechter Menütaste bestätigen.
-  Neue Rufnummer (max. 24 Ziffern) eingeben.
Falsche Eingaben können Sie mit der linken Menütaste von rechts nach links löschen. Mit den Pfeil-Tasten können Sie die Eingabemarke beliebig positionieren, um anschließend Ziffern einzufügen.
- SPEICHERN
 Mit rechter Menütaste bestätigen.
Die neue Rufnummer wird am Display angezeigt und in die Nummernliste aufgenommen.
- Rufnummern prüfen, löschen oder ändern**
- MENÜ
 Linke Menütaste drücken.
-  Mit den Pfeil-Tasten »Einstellungen« auswählen.
- OK
 Mit rechter Menütaste bestätigen.
-  Mit den Pfeil-Tasten »Anruffilter« auswählen.
- OK
 Mit rechter Menütaste bestätigen.
-  Mit den Pfeil-Tasten »Nummernliste« auswählen.
- OK
 Mit rechter Menütaste bestätigen.
-  Mit den Pfeil-Tasten gewünschte Rufnummer auswählen.
- Prüfen**
- Ⓒ C-Taste drücken, um nach dem Prüfen das Menü zu verlassen.

In Betrieb nehmen

Telefonieren

Erreichbar bleiben

Sicherheit

Kosten

Telefonanlage

Telefon einstellen

Anhang

oder ...

LÖSCHEN

**Löschen**

Linke Menütaste drücken.

JA

Mit rechter Menütaste bestätigen.
Die Rufnummer wird gelöscht.**oder ...**

ÄNDERN

**Ändern**

Rechte Menütaste drücken.



Neue Rufnummer eingeben (max. 24 Ziffern).

SPEICHERN

Mit rechter Menütaste bestätigen.
Die neue Rufnummer wird gespeichert.
Jetzt weitere Rufnummern bearbeiten oder das Menü verlassen.**infobox**

Löschen Sie bei eingeschalteter Anruffilterfunktion alle Rufnummern, wird der Anruffilter ausgeschaltet und am Display erscheint »Neue Nummer?«. Sie können anschließend neue Rufnummern eingeben oder das Menü verlassen.

Anruffilterfunktion ein- oder ausschalten

Beim Einschalten des »Anruffilters« werden Ihnen vier Optionen angeboten:

- »Nr.Liste zulassen«: Das Telefon läutet nur bei Anrufen, deren Rufnummern in der Nummernliste eingetragen sind.
- »Nr.Liste sperren«: Bei Anrufen, deren Rufnummern in der Nummernliste gespeichert sind, läutet das Telefon nicht.
- »Unbekannt sperren«: Bei Anrufen, deren Rufnummern nicht übermittelt werden, läutet das Telefon nicht.
- »Liste+Unbek. sperren«: Bei Anrufen, deren Rufnummern nicht übermittelt werden, und bei Anrufen, deren Rufnummern in der Nummernlisten eingetragen sind, läutet das Telefon nicht.
- Enthält die Nummernliste keine Einträge, läßt sich der Anruffilter nur für »Unbekannt sperren« einschalten.

MENÜ



Linke Menütaste drücken.



Mit den Pfeil-Tasten »Einstellungen« auswählen.

- OK
 Mit rechter Menütaste bestätigen.
-  Mit den Pfeil-Tasten »Anruffilter« auswählen.
- OK
 Mit rechter Menütaste bestätigen.
-  Mit den Pfeil-Tasten »Anruffilter Ein/Aus« auswählen.
- OK
 Mit rechter Menütaste bestätigen.
- Einschalten**
-  Mit den Pfeil-Tasten »Ein« auswählen.
- OK
 Mit rechter Menütaste bestätigen.
-  Mit den Pfeil-Tasten eine der vier Filterfunktionen »Nr.Liste zulassen«, »Nr.Liste sperren«, »Unbekannt sperren«, »Liste+Unbek. sperren« auswählen.
- SPEICHERN
 Mit rechter Menütaste bestätigen.
 Der Anruffilter ist aktiv.
- oder ...** **Ausschalten**
-  Mit den Pfeil-Tasten »Aus« auswählen.
- OK
 Mit rechter Menütaste bestätigen.
 Der Anruffilter wird ausgeschaltet.

infobox

Enthält die Nummernliste keine Einträge, läßt sich der Anruffilter nur bei »Unbekannt sperren« einschalten.

In Betrieb nehmen

Telefonieren

Erreichbar bleiben

Sicherheit

Kosten

Telefonanlage

Telefon einstellen

Anhang

Notrufnummern wählen

Gespeicherte Notrufnummern (siehe Seite 148) können Sie jederzeit wählen, auch bei eingeschalteter Tastensperre oder Wahlsperre .



Telefon: Hörer abheben
Handgerät: Abnehmen-Taste drücken.

oder ...



Telefon: Lautsprecher-Taste drücken.



Notrufnummer wählen.

Wenn Sie bei nicht eingeschalteter Tasten- oder Wahlsperre die Notrufnummer wählen, bevor Sie den Hörer abheben oder die Lautsprechertaste drücken, wird die Konto-PIN **nicht** abgefragt.

infobox

Konto zur Kostenkontrolle ignorieren

Ist ein Konto zur Kostenkontrolle aktiviert, zeigt das Display »Bitte PIN eingeben« an. Diese Meldung kann ignoriert werden. Drücken Sie die rechte Menü-taste »NOTRUF« und wählen Sie dann die vollständige Notrufnummer.

Direktruf

Sie können die eingegebene Direktrufnummer nur wählen, wenn Sie den Direktruf eingeschaltet haben. Ist der Direktruf eingeschaltet (siehe Seite 154), wird die eingestellte Direktrufnummer am Display angezeigt. Beim Abheben des Hörers und Drücken einer beliebigen Taste wird diese Rufnummer gewählt. Anrufe können angenommen und Notrufnummern gewählt werden.



Hörer abheben



Lautsprecher-Taste drücken.



Beliebige Taste drücken (**Ausnahme:** Menütaste mit Funktion »AUS« und Lautsprecher-taste).

Die gespeicherte Direktrufnummer wird gewählt.

Bei aktiver Tastensperre ist ein Direktruf nicht möglich. Wie Sie die Tastensperre ausschalten, finden Sie unter »Tastensperre ausschalten« auf Seite 94.

Abhängig von den gespeicherten Notrufnummern (siehe Seite 148) ist es im Einzelfall möglich, daß die Direktwahl nicht nach dem ersten Tastendruck gewählt wird, denn das Telefon überprüft eingegebene Ziffern und wählt die Direktrufnummer erst dann, wenn sich Ihre Eingabe von einer eingestellten Notrufnummer unterscheidet.

Bei einer Direktruf-Verbindung wird keine Menütasten-Funktion angezeigt.

infobox

In Betrieb nehmen

Telefonieren

Erreichbar bleiben

Sicherheit

Kosten

Telefonanlage

Telefon einstellen

Anhang

Kosten kontrollieren

Für eine bessere Kontrolle der Telefonkosten kann Ihr Telefon die laufenden Gesprächskosten in verschiedenen Formen anzeigen. Damit haben Sie bereits während eines Gesprächs die Möglichkeit, kostenbewußt zu telefonieren.

Die Einstellungen zur Kostenkontrolle nehmen Sie am Telefon vor. Sie gelten auch für das Handgerät.

Gesprächskostenanzeige: Geldbetrag oder Einheiten

Für die Anzeige als Geldbetrag müssen Sie Währung und die Kosten für eine Einheit festlegen. Alternativ können Sie sich auch für die Anzeige in Einheiten anstelle von Geldbeträgen entscheiden.

Damit Sie die Funktionen vollständig und entsprechend den folgenden Beschreibungen nutzen können, beauftragen Sie bitte die Übermittlung der Tarifinformation **während** der Verbindung. Auskunft darüber erhalten Sie bei Ihrem Berater der Deutschen Telekom.

Benutzerbezogene Kostenkontrolle

Sie richten für jeden Benutzer ein Konto ein, das über eine Geheimzahl (Konto-PIN) ausgewählt und geschützt wird. Bevor das Telefon benutzt werden kann, um Anrufe auszuführen, muß eine gültige Geheimzahl eingegeben werden, damit die entstehenden Kosten auf das Konto des jeweiligen Benutzers gebucht werden können.

Mit der Verwendung von Geheimzahlen ist sichergestellt, daß die Kosten nur der Person zugeordnet werden, die sie auch verursacht. Zusätzlich ist das Telefon vor Mißbrauch durch Außenstehende geschützt, da es nur von Personen, die eine gültige Geheimzahl für dieses Gerät besitzen, zum Anrufen genutzt werden kann.

Die angefallenen Kosten für jedes Konto, sowie die Gesamtkosten (Summenkonto) können individuell angezeigt werden.

Kontenlimit

Für jedes Konto können Sie ein Limit festlegen. Wird dieses überschritten, so wird ein laufendes Gespräch unterbrochen, wenn Sie die "Übermittlung der Tarifinformation während des Gesprächs" bei der Deutschen Telekom beauftragt haben. In diesem und in allen anderen Fällen sind weiteren Anrufe unter dieser Konto-PIN nicht mehr möglich, ausgenommen Notrufe und ankommende Gespräche.

Um einen Mißbrauch zu verhindern, ist das Festlegen von Limit-Werten, das Löschen von Kostenangaben und das Anlegen bzw. Entfernen von Konten nur mit der Telefon-PIN möglich.

Bitte beachten Sie, daß aus technischen Gründen die Verbindungsangaben auf der Rechnung der Deutschen Telekom AG von den Werten Ihrer Gesprächskostenangabe abweichen können. Verbindlich ist immer der Einheitenzähler in der Vermittlungsstelle der Deutschen Telekom. Bei Gesprächen mit mehreren werden immer nur die Kosten für eine Verbindung am Telefon angezeigt.

Anzeige am Telefon (Kontonummer, Kontostand und Kostenlimit)

Beispiel: Anzeige der Kontonummer, des Kontostandes und des Limits, hier Einheiten (4stellig) in der zweiten Displayzeile:

```
.....Kosten je Konto.....
1 ♦ 70,35 DM      Limit 1000
OPTIONEN...      OK
```

Anzeige am Handgerät (Kontostand und laufende Kosten)

Beispiel: Anzeige des Kontostandes und der Kosten des laufenden Gesprächs im Währungsformat in der ersten Displayzeile:

```
15,96 0,24
▶ 123123123123
OPTION... HALTEN
```

Kosten/Dauer während des Gesprächs anzeigen

Sie können sich am Telefon und am Handgerät während eines Gesprächs

- die Einheiten oder
- den Geldbetrag

anzeigen lassen.

Am Telefon können Sie sich auch

- die Dauer des Gesprächs anzeigen lassen.

Die Anzeige wird über das **Telefon** ein- und ausgeschaltet.

Die gewünschte Einstellung der Anzeige müssen Sie vor Beginn eines Gesprächs vornehmen. Im Lieferzustand ist die Gesprächsdauer-Anzeige eingestellt.

Für die Anzeige des Geldbetrags müssen Sie zuvor die Währung und die Kosten pro Einheit festgelegt haben (siehe Seite 118). Diese Möglichkeit können Sie nur nutzen, wenn die Leistung für Ihren Anschluß aktiviert ist. Auskunft darüber erhalten Sie bei Ihrem Berater der Deutschen Telekom

In Betrieb nehmen

Telefonieren

Erreichbar bleiben

Sicherheit









Kosten

Telefonanlage

Telefon einstellen

Anhang

Einstellen der Anzeige

- MENÜ
 Linke Menütaste drücken.
-  Mit den Pfeil-Tasten »Einstellungen« auswählen.
- OK
 Mit rechter Menütaste bestätigen.
-  Mit den Pfeil-Tasten »Kosten/Dauer« auswählen.
- OK
 Mit rechter Menütaste bestätigen.
-  Mit den Pfeil-Tasten »Gesprächsanzeige« auswählen.
- OK
 Mit rechter Menütaste bestätigen.
-  Mit den Pfeil-Tasten
 »Gesprächsdauer«
 »Einheiten/Kosten«
 »Aus«
 auswählen.
 Wird »Aus« gewählt, ist die Gesprächsanzeige ausgeschaltet.
- SPEICHERN
 Mit rechter Menütaste bestätigen.
 Die Einstellung wird gespeichert.

infobox

Sie können die Funktion »Kosten anzeigen« auch auf eine Funktionstaste legen (siehe Seite 158). Sie haben dann die Möglichkeit, kurzzeitig die Kosten des aktuellen Gesprächs einzublenden, wenn die Displayzeilen mit anderen Informationen belegt sind.

Auch die Kosten des letzten Gesprächs lassen sich im Ruhezustand Ihres Telefons durch Drücken dieser Funktionstaste abrufen, ohne den Hörer abzuhängen.

Einzelkonto einrichten

Mit vier Einzelkonten erfassen Sie getrennt die Telefonkosten von vier Benutzern/Benutzergruppen. Für jedes Konto können Sie zur Kostenbegrenzung ein Kosten-Limit festlegen. Damit die Kosten in DM-Beträgen angezeigt werden können, müssen Sie noch die Kosten pro Einheit festlegen (siehe Seite 118).

Bevor eine Rufnummer gewählt werden kann, muß sich jeder Benutzer mit seiner Konto-PIN (4stellige Geheimzahl) identifizieren.

Haben Sie mehrere Rufnummern (MSN) eingerichtet, können Sie ein Einzelkonto auch einer dieser Rufnummern zuordnen.

Die Gesamtkosten werden im Summenkonto verwaltet.

Sollten Sie eine schnurlose Telefonsteckdose T-Concept CZX700 am Telefon (Feststation) angemeldet haben, dann können von den an diese angeschlossenen Geräten bei eingerichteten Einzelkonten keine externen Gespräche geführt werden.



MENÜ

Linke Menütaste drücken.



Mit den Pfeil-Tasten »Einstellungen« auswählen.

OK



Mit rechter Menütaste bestätigen.



Mit den Pfeil-Tasten »Kosten/Dauer« auswählen.

OK



Mit rechter Menütaste bestätigen.



Mit den Pfeil-Tasten »Einzelkonten« auswählen.

OK



Mit rechter Menütaste bestätigen.



Mit den Pfeil-Tasten »Konto einrichten?« auswählen.

OK



Mit rechter Menütaste bestätigen.



Vierstellige Telefon-PIN eingeben (im Lieferzustand »0000«).

Mit der linken Menütaste fehlerhafte Eingaben von rechts nach links löschen.

In Betrieb nehmen

Telefonieren

Erreichbar bleiben





Sicherheit

Kosten

Telefonanlage

Telefon einstellen

Anhang

- OK**
 Mit rechter Menütaste bestätigen.
-  Neue vierstellige Konto-PIN des Einzelkontos eingeben.
Mit der linken Menütaste fehlerhafte Eingaben von rechts nach links löschen.
- SPEICHERN**
 Mit rechter Menütaste bestätigen.
Das Einzelkonto wird angelegt.
Falls die eingegebene Konto-PIN bereits existiert, erscheint die Fehlermeldung »PIN schon vorhanden«. Danach erfolgt eine Aufforderung zur erneuten Eingabe der Konto-PIN.
-  Aus der Liste aller Rufnummern (MSN) eine Rufnummer für dieses Konto oder »Keine spezielle MSN« auswählen. Sind keine Rufnummern (MSN) eingerichtet, wird nur »Keine spezielle MSN« angeboten.
- SPEICHERN**
 Mit rechter Menütaste bestätigen. Die ausgewählte Rufnummer (MSN) oder »Keine spezielle MSN« ist zugeordnet.

infobox

Der Menüpunkt »Konto einrichten« wird angeboten, solange nicht alle vier Konten eingerichtet sind.

Wie Sie ein Limit für ein Einzelkonto einrichten, lesen Sie im nachfolgenden Abschnitt.

Einzelkonten verwalten

Sie können die Kontostände der 4 Einzelkonten einzeln abfragen und jedes Konto einzeln auf Null zurücksetzen oder auflösen. Die Konto-PIN der Einzelkonten können Sie bei Bedarf ändern, um Ihr Telefon vor Mißbrauch zu schützen.

Für jedes Konto können Sie ein Kostenlimit festlegen.









Um Ihr Telefon wieder ohne Eingabe der Konto-PIN nutzen zu können, müssen die Einzelkonten wieder aufgelöst werden (siehe Seite 113).

Limit für Einzelkonto eingeben, ändern oder löschen

Mit der Festlegung eines Limits je Einzelkonto begrenzen Sie die möglichen Gesprächskosten.

Ist das Limit erreicht, so wird ein laufendes Gespräch unterbrochen, wenn Sie die "Übermittlung der Tarifinformation während des Gesprächs" bei der Deutschen Telekom beauftragt haben. In diesem und in allen anderen Fällen sind weiteren Anrufe über dieses Einzelkonto nicht mehr möglich, ausgenommen Notrufe und ankommende Gespräche.

Anrufe über dieses Einzelkonto sind erst wieder möglich, wenn Sie entweder das Limit erhöht oder das Einzelkonto auf Null zurückgesetzt haben.

- MENÜ
 Linke Menütaste drücken.
-  Mit den Pfeil-Tasten »Einstellungen« auswählen.
- OK
 Mit rechter Menütaste bestätigen.
-  Mit den Pfeil-Tasten »Kosten/Dauer« auswählen.
- OK
 Mit rechter Menütaste bestätigen.
-  Mit den Pfeil-Tasten »Einzelkonten« auswählen.
- OK
 Mit rechter Menütaste bestätigen.
-  Mit den Pfeil-Tasten Einzelkonten »1 bis 4« auswählen.

In Betrieb nehmen

Telefonieren

Erreichbar bleiben

Sicherheit

Kosten

Telefonanlage

Telefon einstellen

Anhang

OPTIONEN...



Linke Menütaste drücken.



Mit den Pfeil-Tasten »Limit eingeben« auswählen.

OK



Mit rechter Menütaste bestätigen.



Vierstellige Telefon-PIN eingeben (im Lieferzustand »0000«).

Mit der linken Menütaste fehlerhafte Eingaben von rechts nach links löschen.

OK



Mit rechter Menütaste bestätigen.

Eingeben oder Ändern

Mit den Pfeil-Tasten »Mit Limit« auswählen.

OK



Mit rechter Menütaste bestätigen.



Gewünschtes Limit in Einheiten bzw. Währung eingeben.

Falsche Eingaben können Sie korrigieren, indem Sie mit den Pfeil-Tasten die Eingabemarke positionieren und den Eintrag überschreiben.

SPEICHERN

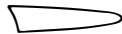

Mit rechter Menütaste bestätigen.

Das eingegebene Limit wird gespeichert und am Display angezeigt.

oder ...**Löschen**

Mit den Pfeil-Tasten »Ohne Limit« auswählen.

OK



Mit rechter Menütaste bestätigen.

Das Display zeigt an, daß kein Limit gesetzt ist.

infobox

Haben Sie Limit eingerichtet, wird beim Wählen einer externen Rufnummer nach Eingabe der Konto-PIN der aktuelle Konto-Stand und das Limit am Display angezeigt (in Einheiten oder Geldbetrag).

Einzelkonten abfragen, zurücksetzen oder auflösen

Sie können den Kontostand jedes Kontos einzeln abfragen, zurücksetzen oder das Konto auflösen.



MENÜ

Linke Menütaste drücken.



Mit den Pfeil-Tasten »Einstellungen« auswählen.

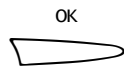

OK

Mit rechter Menütaste bestätigen.



Mit den Pfeil-Tasten »Kosten/Dauer« auswählen.

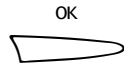

OK

Mit rechter Menütaste bestätigen.



Mit den Pfeil-Tasten »Einzelkonten« auswählen.

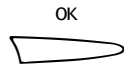

OK

Mit rechter Menütaste bestätigen.



Mit den Pfeil-Tasten gewünschtes Konto auswählen.

Je nach Einstellung werden

Kosten, Währung und Limit

oder

Einheiten und Limit angezeigt.

```
...Kosten je Konto...
1♦ 70,35 DM Limit750
OPTIONEN... OK
```

```
...Kosten je Konto...
1♦ 345 Limit1234
OPTIONEN... OK
```

In Betrieb nehmen

Telefonieren

Erreichbar bleiben

Sicherheit

Kosten

Telefonanlage

Telefon einstellen

Anhang

Abfragen

C-Taste drücken, um nach dem Abfragen das Menü zu verlassen.

oder ...**Zurücksetzen**

OPTIONEN . . .



Linke Menütaste drücken.



Mit den Pfeil-Tasten »Wert löschen« auswählen.

OK



Mit rechter Menütaste bestätigen.



Vierstellige Telefon-PIN eingeben (im Lieferzustand »0000«).
Mit der linken Menütaste fehlerhafte Eingaben von rechts nach links löschen.

OK



Mit rechter Menütaste bestätigen.

JA



Mit rechter Menütaste bestätigen.
Die Kosten werden gelöscht.

oder ...**Auflösen**

OPTIONEN . . .



Linke Menütaste drücken.



Mit den Pfeil-Tasten »Konto auflösen« auswählen.

OK



Mit rechter Menütaste bestätigen.



Vierstellige Telefon-PIN eingeben (im Lieferzustand »0000«).
Mit der linken Menütaste fehlerhafte Eingaben von rechts nach links löschen.

OK



Mit rechter Menütaste bestätigen.













JA



Mit rechter Menütaste bestätigen.
Das Konto wird aufgelöst und die zugehörige Konto-PIN gelöscht.

Konto-PIN prüfen oder ändern

Sie können die Konto-PIN eines Kontos ändern, indem Sie sie stellenweise oder insgesamt löschen und neu eingeben.

- | | |
|---|--|
| MENÜ
 | Linke Menütaste drücken. |
|  | Mit den Pfeil-Tasten »Einstellungen« auswählen. |
| OK
 | Mit rechter Menütaste bestätigen. |
|  | Mit den Pfeil-Tasten »Kosten/Dauer« auswählen. |
| OK
 | Mit rechter Menütaste bestätigen. |
|  | Mit den Pfeil-Tasten »Einzelkonten« auswählen. |
| OK
 | Mit rechter Menütaste bestätigen. |
|  | Mit den Pfeil-Tasten gewünschtes Konto auswählen. |
| OPTIONEN . . .
 | Linke Menütaste drücken. |
|  | Mit den Pfeil-Tasten »Konto ändern« auswählen. |
| OK
 | Mit rechter Menütaste bestätigen. |
|  | Vierstellige Telefon-PIN eingeben (im Lieferzustand »0000«).
Mit der linken Menütaste fehlerhafte Eingaben von rechts nach links löschen. |
| OK
 | Mit rechter Menütaste bestätigen.
Die aktuelle Konto-PIN wird am Display angezeigt. |

In Betrieb nehmen

Telefonieren

Erreichbar bleiben

Sicherheit

Kosten

Telefonanlage

Telefon einstellen

Anhang

Prüfen

C-Taste drücken, um die aktuelle Konto-PIN beizubehalten.

oder ...

Ändern

Neue Konto-PIN des Einzelkontos eingeben.

Mit der linken Menütaste Eingaben von rechts nach links löschen.

SPEICHERN

Mit rechter Menütaste bestätigen.



Wenn Sie die Konto-PIN vorher vollständig gelöscht haben, können Sie jetzt das Konto auflösen.



Aus der Liste aller Rufnummern (MSN) eine Rufnummer oder »Keine spezielle MSN« für dieses Konto auswählen oder markierte Einstellung beibehalten.

SPEICHERN

Mit rechter Menütaste bestätigen.



Summenkonto verwalten

Das Summenkonto addiert die Kontostände der Einzelkonten. Sie können die Gesamtkosten abfragen und das Konto auf Null zurücksetzen.

MENÜ



Linke Menütaste drücken.



Mit den Pfeil-Tasten »Einstellungen« auswählen.

OK



Mit rechter Menütaste bestätigen.



Mit den Pfeil-Tasten »Kosten/Dauer« auswählen.

OK



Mit rechter Menütaste bestätigen.



Mit den Pfeil-Tasten »Summenkonto« auswählen.

OK



Mit rechter Menütaste bestätigen.
Abhängig von der gewählten Einstellung werden die Summe der Einheiten oder die Summe der Kosten angezeigt.

Abfragen



C-Taste drücken, um nach dem Prüfen das Menü zu verlassen.

oder ...

Zurücksetzen

LÖSCHEN



Linke Menütaste drücken.



Vierstellige Telefon-PIN eingeben (im Lieferzustand »0000«).
Mit der linken Menütaste fehlerhafte Eingaben von rechts nach links löschen.

OK



Mit rechter Menütaste bestätigen.

JA



Mit rechter Menütaste bestätigen.
Das Konto wird auf Null zurückgesetzt.
Um das Summenkonto nicht zurückzusetzen, linke Menütaste oder C-Taste drücken.

In Betrieb nehmen

Telefonieren

Erreichbar bleiben

Sicherheit

Kosten

Telefonanlage

Telefon einstellen

Anhang

Währung und Kosten pro Einheit festlegen

Sie können sich die Gesprächskosten der Einzelkonten oder des Summenkontos entweder als Einheiten oder als Geldbetrag anzeigen lassen.

Für die Anzeige als Geldbetrag müssen Sie die Währung und die Kosten pro Einheit festlegen. Die Anzeige der Kosten während des Gesprächs können Sie ein- und ausschalten (siehe Seite 107).



Wird die Art der Anzeige von Einheiten auf Geldbetrag oder umgekehrt geändert, werden alle Einzel-/Summenkonten zurückgesetzt. Werden bei einem Gespräch Kosten von mehr als 999 fällig, so werden diese am Display nicht mehr angezeigt. Es erfolgt auch keine Überlaufanzeige.

Einheiten oder Kosten pro Einheit anzeigen oder Kosten pro Einheit ändern

MENÜ



Linke Menütaste drücken.



Mit den Pfeil-Tasten »Einstellungen« auswählen.

OK



Mit rechter Menütaste bestätigen.



Mit den Pfeil-Tasten »Kosten/Dauer« auswählen.

OK



Mit rechter Menütaste bestätigen.



Mit den Pfeil-Tasten »Kontierung« auswählen.

OK



Mit rechter Menütaste bestätigen.



Vierstellige Telefon-PIN eingeben (im Lieferzustand »0000«).

Mit der linken Menütaste fehlerhafte Eingaben von rechts nach links löschen.

OK



Mit rechter Menütaste bestätigen.

Nach fehlerhafter Eingabe wird »PIN wurde nicht erkannt« angezeigt. Danach erfolgt eine Aufforderung zur erneuten Eingabe.

Einheiten anzeigen



Mit den Pfeil-Tasten »Einheiten« auswählen.

OK



Mit rechter Menütaste bestätigen.

oder ...

**Kosten pro Einheit anzeigen**

Mit den Pfeil-Tasten »Kosten« auswählen.

OK



Mit rechter Menütaste bestätigen.

Die voreingestellten »aktuellen« Kosten pro Einheit (im Lieferzustand »0,00« mit Währungsangabe) werden angezeigt.

oder ...

ÄNDERN

**Kosten pro Einheit ändern**

Linke Menütaste drücken.



Gewünschte Kosten pro Einheit eingeben, z. B. 0,12.

Falsche Eingaben können Sie korrigieren, indem Sie mit den Pfeil-Tasten die Eingabemarke positionieren und den Eintrag überschreiben.

OK

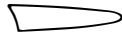

Mit rechter Menütaste bestätigen.



Gewünschte Währung eingeben (max. 3 Stellen; im Lieferzustand »DM«).

Falsche Eingaben können Sie korrigieren, indem Sie mit den Pfeil-Tasten die Eingabemarke positionieren und den Eintrag überschreiben.

SPEICHERN



Mit rechter Menütaste bestätigen.

Kosten pro Einheit und Währung werden gespeichert.

Kostenumstellung in der Vermittlungsstelle

Mit Eintreffen der Kosteninformation »Entgelt Änderung erford.« von der Vermittlungsstelle wurde die Form der Kostenübermittlung von der Deutschen Telekom AG geändert, d. h. es werden dann nur noch der Geldbetrag und keine Einheiten übertragen. Der momentane Zählerstand in Ihrem Telefon wird gespeichert und auch bei nachfolgenden Gesprächen nicht verändert.



Notieren Sie sich bei Bedarf den aktuellen Stand des Summenkontos und setzen Sie es auf Null zurück (siehe Seite 117). Wenn Sie bisher die Anzeige der Gesprächskosten in Form von Einheiten nutzten, müssen Sie jetzt die Anzeige der Gesprächskosten als Geldbetrag wählen. Gehen Sie dazu nach der Beschreibung »Währung und Kosten pro Einheit festlegen« vor und bestätigen den Menüpunkt »Kosten«. Eine Eingabe oder Korrektur der Kosten pro Einheit ist nicht erforderlich, da diese nun unwirksam ist. Die Gesprächskosten werden danach wieder im Summenkonto als Geldbetrag addiert.

In Betrieb nehmen

Telefonieren

Erreichbar bleiben

Sicherheit

Kosten

Telefonanlage

Telefon einstellen













Anhang

Zusammen mit einer Telefonanlage











Vorwahlziffern eintragen (AKZ)

Die Vorwahlziffer (AKZ) wird bei ankommenden Anrufen der Rufnummer des Anrufers in der Anruferliste automatisch vorangestellt. Die gespeicherte Rufnummer kann dann direkt aus der Anruferliste (siehe Seite 24) gewählt werden.

Vorwahlziffer (AKZ) eingeben

- | | |
|--|---|
| MENÜ
 | Linke Menütaste drücken. |
|  | Mit den Pfeil-Tasten »Einstellungen« auswählen. |
| OK
 | Mit rechter Menütaste bestätigen. |
|  | Mit den Pfeil-Tasten »System« auswählen. |
| OK
 | Mit rechter Menütaste bestätigen. |
|  | Mit den Pfeil-Tasten »Anlageneinstellungen« auswählen. |
| OK
 | Mit rechter Menütaste bestätigen. |
|  | Mit den Pfeil-Tasten »Vorwahlziffern« auswählen. |
| OK
 | Mit rechter Menütaste bestätigen. |
|  | Mit den Pfeil-Tasten »Ziffern festlegen« auswählen. |
| OK
 | Mit rechter Menütaste bestätigen. |
|  | Neue Vorwahlziffer (AKZ) (max. 3 Stellen) eingeben. |
| SPEICHERN
 | Mit rechter Menütaste bestätigen.
Die neue Vorwahlziffer (AKZ) wird gespeichert. |

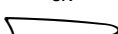
Vorwahlziffer (AKZ) prüfen, ändern oder löschen

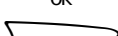
- MENÜ
 Linke Menütaste drücken.
-  Mit den Pfeil-Tasten »Einstellungen« auswählen.
- OK
 Mit rechter Menütaste bestätigen.
-  Mit den Pfeil-Tasten »System« auswählen.
- OK
 Mit rechter Menütaste bestätigen.
-  Mit den Pfeil-Tasten »Anlageneinstellungen« auswählen.
- OK
 Mit rechter Menütaste bestätigen.
-  Mit den Pfeil-Tasten »Vorwahlziffern« auswählen.
- OK
 Mit rechter Menütaste bestätigen.
-  Mit den Pfeil-Tasten »Ziffern festlegen« auswählen.
- OK
 Mit rechter Menütaste bestätigen.

In Betrieb nehmen

Telefonieren

Erreichbar bleiben

Sicherheit

Kosten

Telefonanlage

Telefon einstellen

Anhang

Prüfen

C-Taste drücken, um nach dem Prüfen das Menü zu verlassen.

oder ...

**Ändern/Löschen**

Vorwahlziffer (AKZ) ändern oder löschen.

Falsche Eingaben können Sie mit der linken Menütaste von rechts nach links löschen. Mit den Pfeil-Tasten können Sie die Eingabemarke beliebig positionieren, um anschließend Ziffern einzufügen.

SPEICHERN



Mit rechter Menütaste bestätigen.

Die geänderte Vorwahlziffer (AKZ) wird gespeichert.

Ist die Vorwahlziffer (AKZ) gelöscht, ist die Amtsverbindung über Vorwahlziffer ausgeschaltet.

Amtsverbindung über Vorwahlziffer (AKZ) ein- oder ausschalten

MENÜ



Linke Menütaste drücken.



Mit den Pfeil-Tasten »Einstellungen« auswählen.

OK



Rechte Menütaste drücken



Mit den Pfeil-Tasten »System« auswählen.

OK



Mit rechter Menütaste bestätigen.



Mit den Pfeil-Tasten »Anlageneinstellungen« auswählen.

OK



Mit rechter Menütaste bestätigen.



Mit den Pfeil-Tasten »Vorwahlziffern« auswählen.

OK



Mit rechter Menütaste bestätigen.



Mit den Pfeil-Tasten »Ziffern Ein/Aus« auswählen.

OK

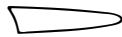

Mit rechter Menütaste bestätigen.



Mit den Pfeil-Tasten »Ein« oder »Aus« auswählen.

SPEICHERN



Mit rechter Menütaste bestätigen.
Die Funktion ist ein- oder ausgeschaltet. Das Display zeigt »gespeichert« an.

infobox

Haben Sie »Vorwahlziffern« eingeschaltet, aber keine Vorwahlziffer (AKZ) programmiert, so erscheint die Fehlermeldung »Keine Vorwahlziffern« am Display.

Durchsage von der Telefonanlage

Sie können je nach Einstellung das Telefon von einigen Telefonanlagen aus als »(Gegen-)Sprechanlage« verwenden, ohne daß der Hörer abgehoben wird.

Als Reaktion des Telefons auf den Durchsageruf von einer anderen Nebenstelle können Sie unter 4 verschiedenen Rufarten wählen (siehe Seite 162).

infobox

Zur weiteren Nutzung Ihres Telefons an einer Telefonanlage beachten Sie bitte die entsprechenden Hinweise in der Bedienungsanleitung der Telefonanlage.

In Betrieb nehmen

Telefonieren

Erreichbar bleiben

Sicherheit

Kosten

Telefonanlage

Telefon einstellen

Anhang

Telefon einstellen ISDN

Sie können am Telefon folgende spezielle ISDN-Einstellungen vornehmen/ändern:

- Rufnummern eingeben (MSN)
- Rufton-Melodie den eigenen Rufnummern (MSN) zuordnen
- Eigene Rufnummern (MSN) zu Geräten zuordnen
- Verzögerter Ruf
- Verkehrsausscheidungsziffern (VAZ)

Eigene Rufnummern (MSN) verwalten

An Ihrem Telefon können Sie bis zu sieben eigene Rufnummern (MSN) einstellen. Je nach Zuordnung (siehe Seite 128) reagieren das Telefon und die angemeldeten Handgeräte ggf. unterschiedlich auf Anrufe für die sieben eigenen Rufnummern (MSN). Haben Sie keine MSN eingerichtet, dann reagiert jedes Gerät auf jeden Anruf.

Rufen Sie einen Teilnehmer an, können Sie eine bestimmte eigene Rufnummer (MSN) für dieses Gespräch auswählen, z. B. für getrennte Kostenerfassung. Andernfalls wird die erste Ihrer eigenen Rufnummern (MSN1) verwendet.

Für jede Rufnummer (MSN) können Sie einen Namen vergeben. Weisen Sie z. B. einer Rufnummer (MSN) den Namen »Privat« zu, wird bei einem Anruf »Anrufer für Privat« statt »Anrufer für MSN (1)« am Display ausgegeben.













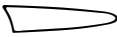

Die Zuordnung der eigenen Rufnummern (MSN) können Sie jederzeit ändern.

Das Einrichten ist am Beispiel der eigenen Rufnummer MSN 1 beschrieben.

infobox

Um schon beim Läuten des Telefons unterscheiden zu können, welche der eigenen Rufnummern (MSN) gemeint ist, können Sie jeder dieser Rufnummern eine von 10 Rufton-Melodien zuweisen.

Eigene Rufnummern (MSN) einrichten

- MENÜ**
 Linke Menütaste drücken.
-  Mit den Pfeil-Tasten »Einstellungen« auswählen.
- OK**
 Mit rechter Menütaste bestätigen.
-  Mit den Pfeil-Tasten »System« auswählen.
- OK**
 Mit rechter Menütaste bestätigen.
-  Mit den Pfeil-Tasten »ISDN-Einstellungen« auswählen.
- OK**
 Mit rechter Menütaste bestätigen.
-  Mit den Pfeil-Tasten »MSN einrichten« auswählen.
- OK**
 Mit rechter Menütaste bestätigen.
-  Telefon-PIN eingeben (im Lieferzustand »0000«).
 Mit der linken Menütaste fehlerhafte Eingaben von rechts nach links löschen.
- OK**
 Mit rechter Menütaste bestätigen.
-  Mit den Pfeil-Tasten »MSN 1« auswählen.
- OK**
 Mit rechter Menütaste bestätigen.
 Das Display zeigt unter der Auswahlziffer »1« »MSN 1: Neue Nummer?« an.
-  Rufnummer für MSN 1 eingeben (max. 12 Ziffern).
 Falsche Eingaben können Sie mit der linken Menütaste von rechts nach links löschen. Mit den Pfeil-Tasten können Sie die Eingabemarke beliebig positionieren, um anschließend Ziffern einzufügen.
- SPEICHERN**
 Mit rechter Menütaste bestätigen.
 Die neue eigene Rufnummer MSN 1 wird gespeichert.

In Betrieb nehmen

Telefonieren

Erreichbar bleiben

Sicherheit

Kosten

Telefonanlage

Telefon einstellen

Anhang



Name für eigene Rufnummer MSN 1 eingeben (max. 16 Zeichen).
Falsche Eingaben können Sie mit der linken Menütaste von rechts nach links löschen. Mit den Pfeil-Tasten können Sie die Eingabemarke beliebig positionieren, um anschließend Buchstaben einzufügen.



Mit rechter Menütaste bestätigen.
Der Name wird gespeichert.



Mit den Pfeil-Tasten Melodie »0« bis »9« für eigene Rufnummer MSN 1 auswählen.

Die ausgewählte Rufton-Melodie ist zu hören.

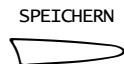

Mit rechter Menütaste bestätigen.
Die Rufton-Melodie für MSN 1 wird gespeichert.

infobox

Richten Sie die anderen eigenen Rufnummern (MSN) auf die gleiche Weise ein.

Eigene Rufnummern (MSN) löschen oder ändern

Eine MSN darf nicht gelöscht oder geändert werden, solange eine Anrufweiterleitung aktiv ist (siehe Seite 85).

MENÜ



Linke Menütaste drücken.



Mit den Pfeil-Tasten »Einstellungen« auswählen.

OK



Mit rechter Menütaste bestätigen.



Mit den Pfeil-Tasten »System« auswählen.

OK

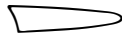

Mit rechter Menütaste bestätigen.



Mit den Pfeil-Tasten »ISDN-Einstellungen« auswählen.









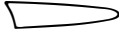

OK

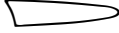
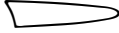

Mit rechter Menütaste bestätigen.

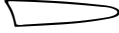

Mit den Pfeil-Tasten »MSN einrichten« auswählen.

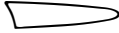
OK 	Mit rechter Menütaste bestätigen.
	Telefon-PIN eingeben (im Lieferzustand »0000«). Mit der linken Menütaste fehlerhafte Eingaben von rechts nach links löschen.
OK 	Mit rechter Menütaste bestätigen.
	Mit den Pfeil-Tasten gewünschte eigene Rufnummer (MSN) auswählen.
Löschen	
LÖSCHEN 	Linke Menütaste drücken.
JA 	Mit rechter Menütaste bestätigen. Die ausgewählte eigene Rufnummer (MSN) wird gelöscht.
oder ...	Ändern
ÄNDERN 	Rechte Menütaste drücken.
	Eigene Rufnummer (MSN) ggf. ändern. Falsche Eingaben können Sie mit der linken Menütaste von rechts nach links löschen. Mit den Pfeil-Tasten können Sie die Eingabemarke beliebig positionieren, um anschließend Ziffern einzufügen.
SPEICHERN 	Mit rechter Menütaste bestätigen. Die neue oder ursprüngliche eigene Rufnummer (MSN) wird gespeichert.
	Name für die eigene Rufnummer (MSN) ggf. ändern. Falsche Eingaben können Sie mit der linken Menütaste von rechts nach links löschen. Mit den Pfeil-Tasten können Sie die Eingabemarke beliebig positionieren, um anschließend Buchstaben einzufügen.
SPEICHERN 	Mit rechter Menütaste bestätigen. Der neue oder ursprüngliche Name wird gespeichert.
	Mit den Pfeil-Tasten ggf. neue Melodie »0« bis »9« für eigene Rufnummer (MSN) auswählen. Die ausgewählte Rufnum-Melodie ist zu hören.
SPEICHERN 	Mit rechter Menütaste bestätigen. Die neue oder ursprüngliche Rufnum-Melodie für eigene Rufnummer (MSN) wird gespeichert.

In Betrieb nehmen

Telefonieren

Erreichbar bleiben

Sicherheit

Kosten

Telefonanlage

Telefon einstellen

Anhang









Eigene Rufnummern (MSN) zu Geräten zuordnen





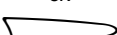

Sie können dem Telefon (Intern 7) und den angemeldeten Handgeräten (Intern 1 bis 6), eine oder mehrere eigene Rufnummern (MSN) zuordnen. Jedes Gerät reagiert dann auf Anrufe für die zugeordnete Rufnummer (MSN). Sie können, je nach Bedarf, die Zuordnungen ein- und ausschalten.

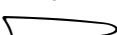
Haben Sie z. B. drei eigene Rufnummern (MSN) eingerichtet, so wäre folgende Kombination denkbar:

- Die erste, zweite und dritte MSN sind dem Telefon und
- die zweite und dritte MSN zusätzlich den Handgeräten zugeordnet.

Voraussetzung: Es muß mindestens eine eigene Rufnummer (MSN) eingerichtet sein (siehe Seite 125). Haben Sie keine MSN eingerichtet, dann reagiert jedes Gerät auf jeden Anruf.

- | | |
|---|---|
| MENÜ
 | Linke Menütaste drücken. |
|  | Mit den Pfeil-Tasten »Einstellungen« auswählen. |
| OK
 | Mit rechter Menütaste bestätigen. |
|  | Mit den Pfeil-Tasten »System« auswählen. |
| OK
 | Mit rechter Menütaste bestätigen. |
|  | Mit den Pfeil-Tasten »ISDN-Einstellungen« auswählen. |
| OK
 | Mit rechter Menütaste bestätigen. |
|  | Mit den Pfeil-Tasten »MSN Zuordnung« auswählen. |
| OK
 | Mit rechter Menütaste bestätigen. |
|  | Telefon-PIN eingeben (im Lieferzustand »0000«).
Mit der linken Menütaste fehlerhafte Eingaben von rechts nach links löschen. |
| OK
 | Mit rechter Menütaste bestätigen. |

-  Mit den Pfeil-Tasten gewünschte eigene Rufnummer (MSN) auswählen.
- OK
 Mit rechter Menütaste bestätigen.
-  Mit den Pfeil-Tasten einen internen Teilnehmer (Intern 1 bis 7) auswählen.
 (bereits zugeordnete Teilnehmer sind markiert).
- OK
 Mit rechter Menütaste bestätigen.
- Zuordnung für die ausgewählte eigene Rufnummer (MSN) einschalten**
-  Mit den Pfeil-Tasten »Ein« auswählen.
- oder ...** **Zuordnung für die ausgewählte eigene Rufnummer (MSN) aufheben**
-  Mit den Pfeil-Tasten »Aus« auswählen.
- OK
 Mit rechter Menütaste bestätigen.
 Die Einstellung ist wirksam.

In Betrieb nehmen

Telefonieren

Erreichbar bleiben

Sicherheit

Kosten

Telefonanlage

Telefon einstellen

Anhang









Verzögerter Ruf





Für eine eigene Rufnummer (MSN) können Sie eine Rufverzögerung einstellen. Das Telefon läutet dann für diese Rufnummer (MSN) erst nach 12 Sekunden. Da der Anruf bereits am Display angezeigt wird, können Sie ihn auch sofort annehmen.

Ist keine eigene Rufnummer (MSN) eingerichtet, kann die Rufverzögerung nicht eingestellt werden.

Im Lieferzustand ist diese Funktion ausgeschaltet.

Verzögerten Ruf ein- oder ausschalten

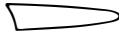
- | | |
|---|--|
| MENÜ
 | Linke Menütaste drücken. |
|  | Mit den Pfeil-Tasten »Einstellungen« auswählen. |
| OK
 | Mit rechter Menütaste bestätigen. |
|  | Mit den Pfeil-Tasten »System« auswählen. |
| OK
 | Mit rechter Menütaste bestätigen. |
|  | Mit den Pfeil-Tasten »ISDN-Einstellungen« auswählen. |
| OK
 | Mit rechter Menütaste bestätigen. |
|  | Mit den Pfeil-Tasten »Verzögerter Ruf« auswählen. |
| OK
 | Mit rechter Menütaste bestätigen. |

- Einschalten**
-  Mit den Pfeil-Tasten »Ein« auswählen.
Die Funktion wird eingeschaltet.
- OK
 Mit rechter Menütaste bestätigen.
-  Mit den Pfeil-Tasten Rufnummer (MSN) auswählen, für die der verzögerte Ruf gelten soll.
- SPEICHERN
 Mit rechter Menütaste bestätigen.
Der verzögerte Ruf ist eingeschaltet.
- oder ...**
- Ausschalten**
-  Mit den Pfeil-Tasten »Aus« auswählen.
- OK
 Mit rechter Menütaste bestätigen.
Der verzögerte Ruf ist ausgeschaltet.

In Betrieb nehmen

Telefonieren

Erreichbar bleiben

Sicherheit

Kosten

Telefonanlage

Telefon einstellen

Anhang

Verkehrsausscheidungsziffer (VAZ) einstellen

Die Verkehrsausscheidungsziffern (VAZ) werden benötigt, um Rufnummern bei der Rufnummernübertragung zu vergleichen. Einer übertragenen Rufnummer werden ggf. die VAZ hinzugefügt, so daß die Rufnummer z. B. direkt aus der Anruferliste gewählt werden kann. Die Verkehrsausscheidungsziffern sind von der Deutschen Telekom vorgegeben:









- Die nationale VAZ ist die Kennzahl für Verbindungen in andere Ortsnetze Deutschlands. Im Lieferzustand ist »0« eingestellt.
- Die internationale VAZ ist die Kennzahl für Verbindungen ins Ausland. Im Lieferzustand ist »00« eingestellt.

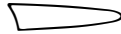

Es ist nur sinnvoll, in Ihrem Telefon diese Verkehrsausscheidungsziffern zu ändern, wenn die Deutsche Telekom sie in ihrem Netz ändert.

Bei falscher VAZ ist der volle Funktionsumfang Ihres Telefons nicht mehr gewährleistet.

VAZ ändern oder löschen und neu eingeben

- MENÜ
 Linke Menütaste drücken.
-  Mit den Pfeil-Tasten »Einstellungen« auswählen.
- OK
 Mit rechter Menütaste bestätigen.
-  Mit den Pfeil-Tasten »System« auswählen.
- OK
 Mit rechter Menütaste bestätigen.
-  Mit den Pfeil-Tasten »ISDN-Einstellungen« auswählen.
- OK
 Mit rechter Menütaste bestätigen.
-  Mit den Pfeil-Tasten »VAZ einrichten« auswählen.
- OK
 Mit rechter Menütaste bestätigen.



Mit den Pfeil-Tasten gewünschte VAZ »National« oder »International« auswählen. Das Display zeigt die Belegung der VAZ an, z. B. »National: 0«.

Ändern

ÄNDERN



Rechte Menütaste drücken.



VAZ (max. 4 Ziffern) eingeben.
Falsche Eingaben können Sie mit der linken Menütaste von rechts nach links löschen. Mit den Pfeil-Tasten können Sie die Eingabemarke beliebig positionieren, um anschließend Ziffern einzufügen.

SPEICHERN



Mit rechter Menütaste bestätigen.
Die VAZ wird gespeichert.

oder ...

Löschen und neu eingeben

LÖSCHEN



Linke Menütaste drücken.

JA



Mit rechter Menütaste bestätigen.
Die ausgewählte VAZ wird gelöscht. Das Display zeigt für die gelöschte VAZ »Neu?« an.



Mit den Pfeil-Tasten VAZ »National« oder »International« auswählen.

OK



Rechte Menütaste drücken, um die VAZ neu einzugeben.
Um die VAZ nicht neu einzugeben, C-Taste drücken.



VAZ (max. 4 Ziffern) eingeben.
Falsche Eingaben können Sie mit der linken Menütaste von rechts nach links löschen. Mit den Pfeil-Tasten können Sie die Eingabemarke beliebig positionieren, um anschließend Ziffern einzufügen.

SPEICHERN



Mit rechter Menütaste bestätigen.
Die VAZ wird gespeichert.

infobox

Sie können eine VAZ auch löschen, indem Sie mit der linken Menütaste die Ziffern einzeln von rechts nach links löschen und die rechte Menütaste »SPEICHERN« drücken.

In Betrieb nehmen

Telefonieren

Erreichbar bleiben

Sicherheit

Kosten

Telefonanlage

Telefon einstellen

Anhang

Telefon einstellen

Sie können einige Einstellungen des Telefons überprüfen (siehe Seite 168) und folgende Einstellungen für Telefon bzw. Handgerät vornehmen/ändern:

- »Tastenschutz des Handgerätes ein-/ausschalten« auf Seite 135
- »Datum und Uhrzeit eingeben« auf Seite 136
- »Anzeige von Datum und Uhrzeit ein-/ausschalten« auf Seite 137
- »Sprache festlegen« auf Seite 138
- »Anzeige-Kontrast für das Telefon einstellen« auf Seite 139
- »Anzeige-Beleuchtung ein-/ausschalten« auf Seite 140
- »Hörer-Lautstärke einstellen« auf Seite 141
- »Lautsprecher-Lautstärke einstellen« auf Seite 142
- »Rufton-Lautstärke einstellen« auf Seite 143
- »Rufton-Melodie festlegen« auf Seite 144
- »Hinweistöne am Handgerät ein-/ausschalten« auf Seite 145
- »Wartemelodie ein-/ausschalten« auf Seite 146
- »Anklopfen zulassen/sperrern« auf Seite 147
- »Notrufnummern bearbeiten« auf Seite 148
- »Direktruf einstellen« auf Seite 151
- »Funktionen der T-Taste festlegen« auf Seite 156
- »Funktionstasten einstellen« auf Seite 158
- »Durchsage einstellen/ausschalten« auf Seite 162
- »Werkseinstellungen wiederherstellen« auf Seite 166
- »Handgerät abmelden« auf Seite 175

Die folgenden Einstellungen müssen/können Sie vornehmen, wenn Sie ein weiteres Handgerät am Telefon anmelden bzw. wenn Sie Ihr Handgerät an anderen Feststationen verwenden wollen:

- **Muß:** »Handgerät an Telefon (Basis) anmelden« auf Seite 169
- »Wahl des Telefons bzw. der Feststation (Basis) am Handgerät einstellen« auf Seite 172
- »Handgeräte-Berechtigung festlegen« auf Seite 173.





Tastenschutz des Handgerätes ein-/ausschalten

Wenn Sie ein Handgerät in der Tasche mit sich tragen, schalten Sie den Tastenschutz ein. Damit verhindern Sie, daß versehentlich eine Rufnummer gewählt wird.

Erhalten Sie einen Anruf, wird der Tastenschutz für die Dauer des Anrufs aufgehoben. Mit der Annehmen-Taste können Sie den Anruf entgegennehmen.

Im Lieferzustand ist der Tastenschutz ausgeschaltet.



Tastenschutz aktivieren

- MENÜ**
 Linke Menütaste drücken.
-  Mit Pfeil-Tasten »Tastenschutz« auswählen.
- OK**
 Mit rechter Menütaste bestätigen.
- JA**
 Mit rechter Menütaste bestätigen.
 Der Tastenschutz ist aktiviert.

infobox

Solange der Tastenschutz eingeschaltet ist, können Sie nicht anrufen.

Ausschalten

-    Ziffernfolge 159 innerhalb von zehn Sekunden eingeben.
 Der Tastenschutz ist ausgeschaltet.

In Betrieb nehmen

Telefonieren

Erreichbar bleiben

Sicherheit

Kosten



Telefonanlage

Telefon einstellen









Anhang

Datum und Uhrzeit eingeben

Bei jedem abgehenden Gespräch werden Datum und Uhrzeit automatisch von der Vermittlungsstelle der Telekom aktualisiert. Sie können die Zeit aber auch manuell eingeben.

- MENÜ**
 Linke Menütaste drücken.
-  Mit den Pfeil-Tasten »Einstellungen« auswählen.
- OK**
 Mit rechter Menütaste bestätigen.
-  Mit den Pfeil-Tasten »Datum/Uhrzeit« auswählen.
- OK**
 Mit rechter Menütaste bestätigen.
-  Mit den Pfeil-Tasten »Ändern« auswählen.
- OK**
 Mit rechter Menütaste bestätigen..
-  Uhrzeit im Format »Stunde:Minute (hh:mm)« eingeben.
 Falsche Eingaben können Sie korrigieren, indem Sie mit den Pfeil-Tasten die Eingabemarke positionieren und den Eintrag überschreiben.
- OK**
 Mit rechter Menütaste bestätigen.
 Am Display wird »Datum eingeben« angezeigt.
-  Datum im Format »Tag.Monat.Jahr (TT.MM.JJ)« eingeben.
 Falsche Eingaben können Sie korrigieren, indem Sie mit den Pfeil-Tasten die Eingabemarke positionieren und den Eintrag überschreiben.
- SPEICHERN**
 Rechte Menütaste drücken.
 Datum und Uhrzeit werden gespeichert.

Anzeige von Datum und Uhrzeit ein-/ausschalten

- MENÜ**
 Linke Menütaste drücken.
-  Mit den Pfeil-Tasten »Einstellungen« auswählen.
- OK**
 Mit rechter Menütaste bestätigen.
-  Mit den Pfeil-Tasten »Datum/Uhrzeit« auswählen.
- OK**
 Mit rechter Menütaste bestätigen.
-  Mit den Pfeil-Tasten »Anzeige« auswählen.
- OK**
 Mit rechter Menütaste bestätigen.
-  Mit den Pfeil-Tasten »Ein« oder »Aus« auswählen.
- SPEICHERN**
 Mit rechter Menütaste bestätigen.
 Die ausgewählte Einstellung wird gespeichert.

In Betrieb nehmen

Telefonieren

Erreichbar bleiben

Sicherheit

Kosten

Telefonanlage











Telefon einstellen

Anhang

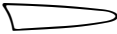
Sprache festlegen

Für die Displayanzeige können Sie die Sprachen Deutsch, Englisch, Französisch, Italienisch oder Spanisch einstellen.

Im Lieferzustand ist »Deutsch« eingestellt.









MENÜ	MENÜ	Linke Menütaste drücken.
		
		Mit den Pfeil-Tasten »Sprache/Language« auswählen.
OK	OK	Mit rechter Menütaste bestätigen.
		
		Mit den Pfeil-Tasten gewünschte Sprache »Deutsch«, »English«, »Français«, »Italiano« oder »Español« auswählen. Die bisherige Einstellung ist gekennzeichnet.
SPEICHERN	SPEICHERN	Mit rechter Menütaste bestätigen. Die eingestellte Sprache wird gespeichert.
		

infobox

Die Umstellung der Sprache gilt nur für die Displayanzeigen.

Anzeige-Kontrast für das Telefon einstellen

Durch Einstellung des Kontrastes können Sie die Lesbarkeit des Displays am jeweiligen Standort (Beleuchtung, Sichtwinkel) optimieren.
Der Kontrast ist in 4 Stufen einstellbar. Im Lieferzustand ist die Kontraststufe »4« (maximaler Kontrast) eingestellt.

- MENÜ**
 Linke Menütaste drücken.
-  Mit den Pfeil-Tasten »Einstellungen« auswählen.
- OK**
 Mit rechter Menütaste bestätigen.
-  Mit den Pfeil-Tasten »Anzeige« auswählen.
- OK**
 Mit rechter Menütaste bestätigen.
-  Mit den Pfeil-Tasten »Kontrast« auswählen.
- OK**
 Mit rechter Menütaste bestätigen.
-  Mit den Pfeil-Tasten Kontraststufe »1« bis »4« auswählen. Die bisherige Einstellung ist gekennzeichnet.
- SPEICHERN**
 Mit rechter Menütaste bestätigen.
Der eingestellte Kontrast wird gespeichert.

In Betrieb nehmen

Telefonieren

Erreichbar bleiben

Sicherheit

Kosten

Telefonanlage

Telefon einstellen

Anhang

















Anzeige-Beleuchtung ein-/ausschalten

Das Display des **Telefons** wird in folgenden Fällen automatisch beleuchtet:

- sobald Ihr Telefon läutet bzw. ein Anruf am Display angezeigt wird (»Ruhe vor dem Telefon«, Seite 143),
- sobald Sie den Hörer abheben bzw. die Lautsprecher-Taste drücken,
- nachdem Sie ein Gespräch beendet haben (für 3 Sekunden zum Ablesen der Kostenanzeige),
- wenn Sie im Ruhezustand eine Taste betätigen (für 30 Sekunden).

Am **Handgerät** wird das Display und **zusätzlich die Tastatur** automatisch beleuchtet, sobald ein Anruf eingeht oder eine Taste gedrückt wird.



















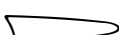

Sie können die Beleuchtung ein- oder ausschalten. Im Lieferzustand ist die Anzeige-Beleuchtung eingeschaltet.

MENÜ 	MENÜ 	Linke Menütaste drücken.
		Mit den Pfeil-Tasten »Einstellungen« auswählen.
OK 	OK 	Mit rechter Menütaste bestätigen.
		Telefon: Mit den Pfeil-Tasten »Anzeige« auswählen.
OK 		Telefon: Mit rechter Menütaste bestätigen.
		Mit den Pfeil-Tasten »Beleuchtung« auswählen.
OK 	OK 	Mit rechter Menütaste bestätigen.
		Mit den Pfeil-Tasten »Ein« oder »Aus« auswählen. Die bisherige Einstellung ist gekennzeichnet.
SPEICHERN 	SPEICHERN 	Mit rechter Menütaste bestätigen. Die ausgewählte Einstellung wird gespeichert.

Hörer-Lautstärke einstellen

Sie können die Einstellung der Hörer-Lautstärke im Ruhezustand in drei Stufen einstellen und speichern.

Im Lieferzustand ist die Stufe »1« eingestellt.

MENÜ	MENÜ	Linke Menütaste drücken.
		
		Mit den Pfeil-Tasten »Einstellungen« auswählen.
OK	OK	Mit rechter Menütaste bestätigen.
		
		Mit den Pfeil-Tasten »Audio« auswählen.
OK	OK	Mit rechter Menütaste bestätigen.
		
		Mit den Pfeil-Tasten »Hörer-Lautstärke« auswählen.
OK	OK	Mit rechter Menütaste bestätigen.
		
		Mit den Pfeil-Tasten (am Telefon auch mit den Minus-/Plus-Tasten  ) Stufe »1« bis »3« auswählen. Die bisherige Einstellung ist gekennzeichnet.
SPEICHERN	SPEICHERN	Mit rechter Menütaste bestätigen. Die eingestellte Lautstärke wird gespeichert.
		

infobox

Sie können die Hörer-Lautstärke auch während eines Gesprächs verändern (siehe Seite 42).

In Betrieb nehmen

Telefonieren

Erreichbar bleiben

Sicherheit

Kosten

Telefonanlage











Telefon einstellen

Anhang

Lautsprecher-Lautstärke einstellen

Sie können die Einstellung der Lautsprecher-Lautstärke in »5« Stufen einstellen und speichern.

Im Lieferzustand ist die Stufe »3« eingestellt.

- | | |
|--|---|
| <p>MENÜ</p>  | <p>Linke Menütaste drücken.</p> |
|  | <p>Mit den Pfeil-Tasten »Einstellungen« auswählen.</p> |
| <p>OK</p>  | <p>Mit rechter Menütaste bestätigen.</p> |
|  | <p>Mit den Pfeil-Tasten »Audio« auswählen.</p> |
| <p>OK</p>  | <p>Mit rechter Menütaste bestätigen.</p> |
|  | <p>Mit den Pfeil-Tasten »Lautspr.-Lautstärke« auswählen.</p> |
| <p>OK</p>  | <p>Mit rechter Menütaste bestätigen.
Es ist ein Ton in der eingestellten Lautstärke zu hören.</p> |
|  | <p>Mit den Pfeil-Tasten (oder mit den Minus-/Plus-Tasten  )
Stufe »1« bis »5« auswählen. Die bisherige Einstellung ist gekennzeichnet.
Es ist ein Ton in der eingestellten Lautstärke zu hören.</p> |
| <p>SPEICHERN</p>  | <p>Mit rechter Menütaste bestätigen.
Die eingestellte Lautsprecher-Lautstärke wird gespeichert.</p> |

infobox

Telefon: Sie können die Lautsprecher-Lautstärke auch während eines Gesprächs, das über den Lautsprecher geführt wird, verändern (siehe Seite 41).



















Rufton-Lautstärke einstellen

Sie können die Lautstärke des Ruftons in mehreren Stufen einstellen; den Rufton ganz ausschalten oder die Rufton-Lautstärke anschwellen lassen:

- 0 = Aus (»Ruhe vor dem Telefon«)
- 1 = leiseste Stufe
- 5 = lauteste Stufe
- 6 = »Crescendo« (anschwellender Tonruf von Stufe »1« nach Stufe »5«).

Ist der Rufton ausgeschaltet (Stufe »0«), wird am Display »Rufton aus« angezeigt. Ein Anruf wird nur noch optisch am Display (»Anrufer«) gemeldet.

Im Lieferzustand ist die Stufe »5« eingestellt.

MENÜ	MENÜ	Linke Menütaste drücken.
		
		Mit den Pfeil-Tasten »Einstellungen« auswählen.
OK	OK	Mit rechter Menütaste bestätigen.
		
		Mit den Pfeil-Tasten »Audio« auswählen.
OK	OK	Mit rechter Menütaste bestätigen.
		
		Mit den Pfeil-Tasten »Rufton-Lautstärke« auswählen.
OK	OK	Mit rechter Menütaste bestätigen. Der Rufton in der eingestellten Lautstärke ist zu hören.
		
		Mit den Pfeil-Tasten (am Telefon auch mit den Minus-/Plus-Tasten) Stufe »0« bis »6« auswählen. Die bisherige Einstellung ist gekennzeichnet. Der Rufton in der eingestellten Lautstärke ist zu hören.
SPEICHERN	SPEICHERN	Mit rechter Menütaste bestätigen. Die eingestellte Rufton-Lautstärke wird gespeichert.
		

infobox

Telefon: Sie können die Lautstärke des Ruftons auch einstellen, wenn das Telefon gerade läutet (siehe Seite 43).

In Betrieb nehmen

Telefonieren

Erreichbar bleiben

Sicherheit

Kosten

Telefonanlage

















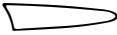

Telefon einstellen

Anhang

Rufton-Melodie festlegen

Sie können zwischen 10 verschiedenen Rufton-Melodien wählen (»0« bis »9«). Haben Sie eigene Rufnummern (MSN) eingerichtet (siehe Seite 125) so sind deren eingestellte Melodien gültig. Die hier eingestellte Melodie gilt dann nur für Internrufe.

Im Lieferzustand ist die Rufton-Melodie »0« eingestellt.











MENÜ	MENÜ	Linke Menütaste drücken.
		
		Mit den Pfeil-Tasten »Einstellungen« auswählen.
OK	OK	Mit rechter Menütaste bestätigen.
		
		Mit den Pfeil-Tasten »Audio« auswählen.
OK	OK	Mit rechter Menütaste bestätigen.
		
		Mit den Pfeil-Tasten »Rufton-Melodie« auswählen.
OK	OK	Mit rechter Menütaste bestätigen. Die eingestellte Rufton-Melodie ist zu hören.
		
		Mit den Pfeil-Tasten Melodie »0« bis »9« auswählen. Die bisherige Einstellung ist gekennzeichnet. Die jeweils ausgewählte Melodie ist zu hören.
SPEICHERN	SPEICHERN	Mit rechter Menütaste bestätigen. Die eingestellte Rufton-Melodie wird gespeichert.
		

Hinweistöne am Handgerät ein- /ausschalten

Die Hinweistöne des Handgerätes machen Sie darauf aufmerksam, daß

- die Kapazität des Akkus nicht mehr ausreichend ist (»Akkuwarnung«),
- Sie sich zu weit vom Telefon entfernt haben (»Reichweite«)
- Sie eine Taste betätigt haben (»Tastentöne«).

Diese Hinweistöne können Sie am Handgerät ein- oder ausschalten. Im Lieferzustand sind alle Töne eingeschaltet.

- | | |
|---|---|
| MENÜ | |
|  | Linke Menütaste drücken. |
|  | Mit Pfeil-Tasten »Einstellungen« auswählen. |
| OK | |
|  | Mit rechter Menütaste bestätigen. |
|  | Mit Pfeil-Tasten »Audio« auswählen. |
| OK | |
|  | Mit rechter Menütaste bestätigen. |
|  | Mit Pfeil-Tasten »Töne« auswählen. |
| OK | |
|  | Mit rechter Menütaste bestätigen. |
|  | Mit Pfeil-Tasten <ul style="list-style-type: none"> - »Akkuwarnung«, - »Reichweite« oder - »Tastentöne« auswählen. |
| OK | |
|  | Mit rechter Menütaste bestätigen. |
|  | Mit Pfeil-Tasten »Ein« oder »Aus« auswählen. |
| SPEICHN | |
|  | Mit rechter Menütaste speichern.
Der ausgewählte Hinweistone ist ein- oder ausgeschaltet. |

In Betrieb nehmen

Telefonieren

Erreichbar bleiben

Sicherheit

Kosten

Telefonanlage









Telefon einstellen

Anhang

Wartemelodie ein-/ausschalten

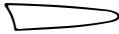
Wenn Sie während eines Gesprächs das Mikrofon des Telefonhörers oder des Handgerätes stummschalten (siehe Seite 42), hören Sie und der Anrufer eine Wartemelodie, die signalisiert, daß die Verbindung noch besteht.

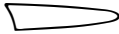









Im Lieferzustand ist die Wartemelodie eingeschaltet.

- | | |
|--|--|
| <p>MENÜ</p>  | Linke Menütaste drücken. |
|  | Mit den Pfeil-Tasten »Einstellungen« auswählen. |
| <p>OK</p>  | Mit rechter Menütaste bestätigen. |
|  | Mit den Pfeil-Tasten »Audio« auswählen. |
| <p>OK</p>  | Mit rechter Menütaste bestätigen. |
|  | Mit den Pfeil-Tasten »Warte-Melodie« auswählen. |
| <p>OK</p>  | Mit rechter Menütaste bestätigen.
Die eingestellte Wartemelodie ist zu hören, wenn die Funktion eingeschaltet ist. |
|  | Mit den Pfeil-Tasten »Ein« oder »Aus« auswählen. Die bisherige Einstellung ist gekennzeichnet.
Die Funktion wird ein- oder ausgeschaltet.
Die Wartemelodie ist beim Einschalten der Funktion zu hören. |
| <p>SPEICHERN</p>  | Mit rechter Menütaste bestätigen.
Die Funktion Wartemelodie ist ein- oder ausgeschaltet. Das Display zeigt »gespeichert« an. |

Anklopfen zulassen/sperren

Mit der Funktion »Anklopfen« bleiben Sie auch während eines Telefonats für andere erreichbar. Bei einem weiteren Anruf hören Sie einen Signalton im Hörer und können dann entscheiden, ob Sie Ihr bisheriges Gespräch fortführen oder mit dem »Anklopfenden« sprechen wollen (siehe Seite 61).

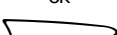
Im Lieferzustand ist das Anklopfen »erlaubt«.

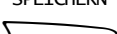
- | | |
|---|--|
| MENÜ | |
|  | Linke Menütaste drücken. |
|  | Mit den Pfeil-Tasten »Einstellungen« auswählen. |
| OK | |
|  | Mit rechter Menütaste bestätigen. |
|  | Mit den Pfeil-Tasten »System« auswählen. |
| OK | |
|  | Mit rechter Menütaste bestätigen. |
|  | Mit den Pfeil-Tasten »ISDN-Einstellungen« auswählen. |
| OK | |
|  | Mit rechter Menütaste bestätigen. |
|  | Mit den Pfeil-Tasten »Anklopfen« auswählen. |
| OK | |
|  | Mit rechter Menütaste bestätigen. |
|  | Mit den Pfeil-Tasten »Erlauben« oder »Sperren« auswählen. Die bisherige Einstellung ist gekennzeichnet. |
| SPEICHERN | |
|  | Mit rechter Menütaste bestätigen.
Die Funktion ist ein- oder ausgeschaltet. Das Display zeigt »gespeichert« an. |

In Betrieb nehmen

Telefonieren

Erreichbar bleiben

Sicherheit

Kosten

Telefonanlage

Telefon einstellen









Anhang

Notrufnummern bearbeiten

Sie können bis zu drei Notrufnummern (max. 24stellig) eingeben, die auch bei eingeschalteter Tastensperre (siehe Seite 93) oder Wahlsperre (siehe Seite 95) gewählt werden können.

Im Lieferzustand sind bereits zwei Notrufnummern eingetragen (»110« und »112«). Diese können Sie ändern oder löschen (siehe Seite 149). Bei Betrieb an Telefonanlagen (siehe Seite 120) müssen die Notrufnummern ggf. um die Vorwahlziffern ergänzt werden.

Notrufnummern speichern

- MENÜ
 Linke Menütaste drücken.
-  Mit den Pfeil-Tasten »Einstellungen« auswählen.
- OK
 Mit rechter Menütaste bestätigen.
-  Mit den Pfeil-Tasten »Sicherheit« auswählen.
- OK
 Mit rechter Menütaste bestätigen.
-  Mit den Pfeil-Tasten »Notrufnummern« auswählen.
- OK
 Mit rechter Menütaste bestätigen.
-  Telefon-PIN eingeben (im Lieferzustand »0000«).
 Mit der linken Menütaste fehlerhafte Eingaben von rechts nach links löschen.
- OK
 Mit rechter Menütaste bestätigen.
-  Mit den Pfeil-Tasten »Neue Nummer?« auswählen.
- OK
 Mit rechter Menütaste bestätigen.



Notrufnummer (max. 24 Ziffern) eingeben.

Falsche Eingaben können Sie mit der linken Menütaste von rechts nach links löschen. Mit den Pfeil-Tasten können Sie die Eingabemarke beliebig positionieren, um anschließend Ziffern einzufügen.

SPEICHERN



Mit rechter Menütaste bestätigen.

Die neue Notrufnummer wird am Display angezeigt und gespeichert.

Notrufnummern prüfen, löschen oder ändern

MENÜ



Linke Menütaste drücken.



Mit den Pfeil-Tasten »Einstellungen« auswählen.

OK



Mit rechter Menütaste bestätigen.



Mit den Pfeil-Tasten »Sicherheit« auswählen.

OK



Mit rechter Menütaste bestätigen.



Mit den Pfeil-Tasten »Notrufnummern« auswählen.

OK



Mit rechter Menütaste bestätigen.



Telefon-PIN eingeben (im Lieferzustand »0000«).

Mit der linken Menütaste fehlerhafte Eingaben von rechts nach links löschen.

OK



Mit rechter Menütaste bestätigen.



Mit den Pfeil-Tasten gewünschte Notrufnummer auswählen.

In Betrieb nehmen

Telefonieren

Erreichbar bleiben

Sicherheit

Kosten

Telefonanlage

Telefon einstellen

Anhang

Prüfen

C-Taste drücken, um nach dem Prüfen das Menü zu verlassen.

oder ...**Löschen**

LÖSCHEN



Linke Menütaste drücken.

JA



Mit rechter Menütaste bestätigen.

Die Notrufnummer wird gelöscht.

Um die Notrufnummer nicht zu löschen, linke Menütaste oder C-Taste drücken.

oder ...**Ändern**

ÄNDERN

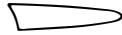

Rechte Menütaste drücken.



Notrufnummer ändern (max. 24 Ziffern).

Falsche Eingaben können Sie mit der linken Menütaste von rechts nach links löschen. Mit den Pfeil-Tasten können Sie die Eingabemarke beliebig positionieren, um anschließend Ziffern einzufügen.

SPEICHERN



Mit rechter Menütaste bestätigen.

Die eingegebene Rufnummer wird gespeichert.

Ggf. den Vorgang für die beiden anderen Notrufnummern wiederholen.

Direktruf einstellen

Den Direktruf können Sie nur für das Telefon einstellen, die Funktion hat keinen Einfluß auf das Handgerät.

Der »Direktruf« ist eine Sperrfunktion des Telefons, bei der nur noch eine vorher von Ihnen gespeicherte Rufnummer – die »Direktrufnummer« – gewählt werden kann.











Die Direktrufnummer kann z. B. eine Notrufnummer oder die Rufnummer des Arztes, eines Betreuers, Ihres Urlaubshotels usw. sein.

Haben Sie den Direktruf eingeschaltet, wird die Direktrufnummer beim Abheben des Hörers und Betätigen einer beliebigen Taste gewählt (siehe Seite 105). Anrufe können angenommen werden.

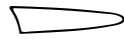
infobox

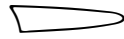
Bei eingeschalteter Tastensperre können Sie den Direktruf nicht nutzen. Es erfolgt auch keine Terminmeldung (siehe Seite 84).

Direktrufnummer speichern

- MENÜ
 Linke Menütaste drücken.
-  Mit den Pfeil-Tasten »Einstellungen« auswählen.
- OK
 Mit rechter Menütaste bestätigen.
-  Mit den Pfeil-Tasten »Sicherheit« auswählen.
- OK
 Mit rechter Menütaste bestätigen.
-  Mit den Pfeil-Tasten »Direktruf« auswählen.
- OK
 Mit rechter Menütaste bestätigen.
-  Telefon-PIN eingeben (im Lieferzustand »0000«).
 Mit der linken Menütaste fehlerhafte Eingaben von rechts nach links löschen.
- OK
 Mit rechter Menütaste bestätigen.

In Betrieb nehmen

Telefonieren

Erreichbar bleiben

Sicherheit

Kosten

Telefonanlage

Telefon einstellen

Anhang



Mit den Pfeil-Tasten »Rufnummer festlegen« auswählen.

OK

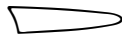

Mit rechter Menütaste bestätigen.



Direktrufnummer (max. 24 Ziffern) eingeben.
Falsche Eingaben können Sie mit der linken Menütaste von rechts nach links löschen. Mit den Pfeil-Tasten können Sie die Eingabemarke beliebig positionieren, um anschließend Ziffern einzufügen.

SPEICHERN



Mit rechter Menütaste bestätigen.
Die Direktrufnummer wird gespeichert.

Direktrufnummer prüfen, löschen oder ändern

MENÜ



Linke Menütaste drücken.



Mit den Pfeil-Tasten »Einstellungen« auswählen.

OK



Mit rechter Menütaste bestätigen.



Mit den Pfeil-Tasten »Sicherheit« auswählen.

OK



Mit rechter Menütaste bestätigen.



Mit den Pfeil-Tasten »Direktruf« auswählen.

OK



Mit rechter Menütaste bestätigen.



Telefon-PIN eingeben (im Lieferzustand »0000«).
Mit der linken Menütaste fehlerhafte Eingaben von rechts nach links löschen.

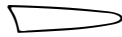

OK



Mit rechter Menütaste bestätigen.



Mit den Pfeil-Tasten »Rufnummer festlegen« auswählen.

- Prüfen**
- OK
 Mit rechter Menütaste bestätigen.
- Ⓒ
 C-Taste drücken, um nach dem Prüfen das Menü zu verlassen.
- oder ...**
- Löschen**
- OK
 Mit rechter Menütaste bestätigen.
- LÖSCHEN
 Mit der linken Menütaste die eingegebene Direktrufnummer von links nach rechts löschen.
- SPEICHERN
 Mit rechter Menütaste bestätigen.
 Die Direktrufnummer ist gelöscht.
- JA
 Mit rechter Menütaste bestätigen.
- oder ...**
- Ändern**
- OK
 Mit rechter Menütaste bestätigen.
-  Direktrufnummer ändern (max. 24 Ziffern).
 Falsche Eingaben können Sie mit der linken Menütaste von rechts nach links löschen. Mit den Pfeil-Tasten können Sie die Eingabemarke beliebig positionieren, um anschließend Ziffern einzufügen.
- SPEICHERN
 Mit rechter Menütaste bestätigen.
 Die geänderte Direktrufnummer wird gespeichert.

In Betrieb nehmen

Telefonieren

Erreichbar bleiben

Sicherheit

Kosten











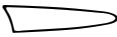

Telefonanlage

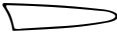
Telefon einstellen

Anhang

Direktruf ein-/ausschalten

Bei eingeschaltetem Direktruf können Sie nur die eingegebene Direktrufnummer und die gespeicherten Notrufnummern (siehe Seite 148) wählen. Anrufe können angenommen werden. Sie können den Direktruf nur einschalten, wenn eine Direktrufnummer gespeichert ist.

- MENÜ
 Linke Menütaste drücken.
-  Mit den Pfeil-Tasten »Einstellungen« auswählen.
- OK
 Mit rechter Menütaste bestätigen.
-  Mit den Pfeil-Tasten »Sicherheit« auswählen.
- OK
 Mit rechter Menütaste bestätigen.
-  Mit den Pfeil-Tasten »Direktruf« auswählen.
- OK
 Mit rechter Menütaste bestätigen.
-  Telefon-PIN eingeben (im Lieferzustand »0000«).
 Mit der linken Menütaste fehlerhafte Eingaben von rechts nach links löschen.
- OK
 Mit rechter Menütaste bestätigen.
-  Mit den Pfeil-Tasten »Direktruf Ein/Aus« auswählen.
- OK
 Mit rechter Menütaste bestätigen.
- Einschalten**
-  Mit den Pfeil-Tasten »Ein« auswählen.
- SPEICHERN
 Mit rechter Menütaste bestätigen.
 Der Direktruf ist eingeschaltet.

oder ...

AUS

**Ausschalten**

Ist der Direktruf bereits wirksam, zeigt das Display »Direktrufnummer« und die programmierte Direktrufnummer an.
Rechte Menütaste drücken.



Telefon-PIN eingeben (im Lieferzustand »0000«).

Mit der linken Menütaste fehlerhafte Eingaben von rechts nach links löschen.
Erfolgt nach Eingabe einer Ziffer die weitere Eingabe nicht innerhalb von 10 Sekunden, wird der Direktruf ausgelöst.

OK



Mit rechter Menütaste bestätigen.
Die Direktruf Sperre ist ausgeschaltet.

infobox

Der Direktruf kann nur bei gespeicherter Direktrufnummer eingeschaltet werden. Fehlt die Direktrufnummer, wird am Display eine Meldung ausgegeben.

In Betrieb nehmen

Telefonieren

Erreichbar bleiben

Sicherheit

Kosten

Telefonanlage

Telefon einstellen

Anhang



Funktionen der T-Taste festlegen

Mit der T-Taste  haben Sie Zugriff auf ein besonderes Telefonbuch mit sieben möglichen Einträgen. Die Speicherplätze sind im Lieferzustand mit wichtigen Rufnummern der Deutschen Telekom belegt.



























Die Wahl mit der T-Taste ist auf Seite 38 beschrieben.

T-Taste mit Rufnummern belegen

Um die T-Taste mit neuen Rufnummern zu belegen, muß zuvor mindestens eine gelöscht worden sein.

		T-Taste drücken.
		Mit den Pfeil-Tasten »Neue Nummer?« auswählen.
OK 	OK 	Mit rechter Menütaste bestätigen.
		Neue Rufnummer (max. 24 Ziffern) eingeben. Falsche Eingaben können Sie mit der linken Menütaste von rechts nach links löschen. Mit den Pfeil-Tasten können Sie die Eingabemarke beliebig positionieren, um anschließend Ziffern einzufügen.
SPEICHERN 	SPEICHN 	Mit rechter Menütaste bestätigen. Die Rufnummer wird gespeichert.
		Namen (max. 16 Zeichen) eingeben. Falsche Eingaben können Sie mit der linken Menütaste von rechts nach links löschen. Mit den Pfeil-Tasten können Sie die Eingabemarke beliebig positionieren, um anschließend Buchstaben einzufügen.
SPEICHERN 	SPEICHN 	Mit rechter Menütaste bestätigen. Der Name wird gespeichert. Nach dem Speichern zeigt das Display den neuen Namen an.

Rufnummern der T-Taste prüfen, löschen oder ändern

		T-Taste drücken.
		Mit den Pfeil-Tasten einen Eintrag auswählen.
OK 	OK 	Mit rechter Menütaste bestätigen.
Prüfen		
		C-Taste drücken, um nach dem Prüfen das Menü zu verlassen.
oder ... OPTIONEN . . . 	oder ... OPTION.. 	Linke Menütaste drücken.
		Mit den Pfeil-Tasten »Löschen« auswählen.
OK 	OK 	Mit rechter Menütaste bestätigen.
JA 	JA 	Mit rechter Menütaste bestätigen. Der ausgewählte Eintrag wird gelöscht.
oder ... OPTIONEN . . . 	oder ... OPTION.. 	Linke Menütaste drücken.
		Mit den Pfeil-Tasten »Ändern« auswählen.
OK 	OK 	Mit rechter Menütaste bestätigen.
		Neue Rufnummer (max. 24 Ziffern) eingeben. Falsche Eingaben können Sie mit der linken Menütaste von rechts nach links löschen. Mit den Pfeil-Tasten können Sie die Eingabemarke beliebig positionieren, um anschließend Ziffern einzufügen.
SPEICHERN 	SPEICHN 	Mit rechter Menütaste bestätigen. Die Rufnummer wird gespeichert.

In Betrieb nehmen
Telefonieren
Erreichbar bleiben
Sicherheit
Kosten
Telefonanlage
Telefon einstellen
Anhang



Namen (max. 16 Zeichen) eingeben.

Falsche Eingaben können Sie mit der linken Menütaste von rechts nach links löschen. Mit den Pfeil-Tasten können Sie die Eingabemarke beliebig positionieren, um anschließend Buchstaben einzufügen.

SPEICHERN



SPEICHN



Mit rechter Menütaste bestätigen.

Der Name wird gespeichert. Nach dem Speichern zeigt das Display den neuen Namen an.

Funktionstasten einstellen

Auf den 4 Funktionstasten können Sie häufig benötigte Rufnummern/Funktionen speichern.

Die gespeicherte Funktion wird dann mit einem Druck auf die Taste ausgeführt.

Folgende Funktionen können gespeichert werden:

- »Rufnummer« (Zielwahl): Die gespeicherte Rufnummer wird bei Tastendruck automatisch gewählt (siehe Seite 38). Die Rufnummer kann auch die Zeichen * und # enthalten.
- »MSN f.nächst.Wählen«: Haben Sie Rufnummern (MSN) eingerichtet, können Sie eine bestimmte Rufnummer (MSN) auswählen, die genutzt wird, wenn Sie den nächsten Teilnehmer anrufen.
- »Anrufweberschaltung«: Ein Anruf für eine bestimmte Rufnummer (MSN) wird sofort und ständig an eine beliebige andere Rufnummer weitergeleitet (siehe auch Seite 85). Mit der Funktionstaste schalten Sie die Anrufweberschaltung ein oder aus. Das Umschalten kann nur im Ruhezustand des Telefons ausgeführt werden.
- »Kosten anzeigen«: Während eines Gesprächs werden die bisher aufgelaufenen Kosten dieser Verbindung (Einheiten bzw. Geldbetrag, Seite 118) angezeigt, im Ruhezustand die Kosten der letzten Verbindung (siehe auch Seite 107).
- »Fangschaltung«: Die Rufnummer eines böswilligen Anrufers wird in der Vermittlungsstelle gespeichert (siehe auch Seite 55).

Funktionstasten belegen



Linke Menütaste drücken.



Mit den Pfeil-Tasten »Einstellungen« auswählen.

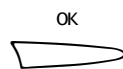

Mit rechter Menütaste bestätigen.



Mit den Pfeil-Tasten »Funktionstasten« auswählen.

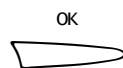

Mit rechter Menütaste bestätigen.



Zu belegende Funktionstaste drücken.
Ist die Funktionstaste noch nicht belegt, zeigt das Display »Neu programmieren?« an.



Mit rechter Menütaste bestätigen.
Das Display zeigt die Nummer der Funktionstaste und die Funktionsliste an. Die bisherige Belegung ist gekennzeichnet.

...Funktionstaste 1..
1 ⚡ Rufnummer
OK

Weitere Optionen der Funktionsliste:
2 ⚡ MSN f.nächst.Wählen
3 ⚡ Anrufweitschaltung
4 ⚡ Kosten anzeigen
5 ⚡ Fangschaltung



Mit den Pfeil-Tasten gewünschte Funktion auswählen.

»Rufnummer«



Mit rechter Menütaste bestätigen.



Beliebige Rufnummer (max. 24 Ziffern) eingeben.
Zeigt das Display bereits eine Rufnummer an, diese übernehmen oder ändern.
Falsche Eingaben können Sie mit der linken Menütaste von rechts nach links löschen. Mit den Pfeil-Tasten können Sie die Eingabemarke beliebig positionieren, um anschließend Ziffern einzufügen.



Mit rechter Menütaste bestätigen.
Das Display zeigt »gespeichert« an.

In Betrieb nehmen

Telefonieren

Erreichbar bleiben

Sicherheit

Kosten

Telefonanlage

Telefon einstellen

Anhang

oder ...

OK

**»MSN f.nächst.Wählen«**

Mit rechter Menütaste bestätigen.

Ist keine Rufnummer (MSN) eingerichtet, zeigt das Display »Keine spezielle MSN« an.



Mit den Pfeil-Tasten eigene Rufnummer (MSN) auswählen.

SPEICHERN



Mit rechter Menütaste bestätigen.

Das Display zeigt »gespeichert« an.

oder ...**»Anrufweitchaltung«**

OK



Mit rechter Menütaste bestätigen.



Mit den Pfeil-Tasten eigene Rufnummer (MSN) auswählen, für die Anrufe weitergeleitet werden sollen.

OK



Mit rechter Menütaste bestätigen.



Gewünschte Ziel-Rufnummer (max. 24 Ziffern) eingeben.

Falsche Eingaben können Sie mit der linken Menütaste von rechts nach links löschen. Mit den Pfeil-Tasten können Sie die Eingabemarke beliebig positionieren, um anschließend Ziffern einzufügen.

SPEICHERN



Mit rechter Menütaste bestätigen.

Das Display zeigt »gespeichert« an.

oder ...**»Kosten anzeigen«**

OK



Mit rechter Menütaste bestätigen.

Das Display zeigt »gespeichert« an.

oder ...**»Fangschaltung«**













OK

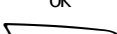

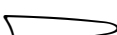
Mit rechter Menütaste bestätigen.

Das Display zeigt »gespeichert« an.

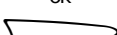
Funktionstasten prüfen, löschen oder ändern

- MENÜ**
 Linke Menütaste drücken.
-  Mit den Pfeil-Tasten »Einstellungen« auswählen.
- OK**
 Mit rechter Menütaste bestätigen.
-  Mit den Pfeil-Tasten »Funktionstasten« auswählen.
- OK**
 Mit rechter Menütaste bestätigen.
-  Funktionstaste drücken, deren Belegung angezeigt werden soll.
 Die Funktion mit der die Funktionstaste belegt ist, wird angezeigt, z. B. »Rufnummer«.
- OK**
 Mit rechter Menütaste bestätigen.
 Das Display zeigt weitere Informationen zur aktuellen Belegung an, z. B. »Rufnummer 4567«.
- Prüfen**
-  C-Taste drücken, um nach dem Prüfen das Menü zu verlassen.
- oder ... Löschen**
- OPTIONEN . . .**
 Linke Menütaste drücken.
-  Mit den Pfeil-Tasten »Löschen« auswählen.
- OK**
 Mit rechter Menütaste bestätigen.
- JA**
 Mit rechter Menütaste bestätigen.
 Die Belegung der Funktionstaste wird gelöscht.
- oder ... Ändern**
- OPTIONEN . . .**
 Linke Menütaste drücken.

In Betrieb nehmen

Telefonieren

Erreichbar bleiben

Sicherheit

Kosten

Telefonanlage

Telefon einstellen

Anhang



Mit den Pfeil-Tasten »Ändern« auswählen.

OK



Mit rechter Menütaste bestätigen.

Das Display zeigt die Nummer der Funktionstaste und die Funktionsliste an. Funktionstaste belegen wie unter »Funktionstasten belegen« beschrieben (siehe Seite 159).

Durchsage einstellen/ausschalten

Sie können das Telefon vom **Handgerät** aus oder von einer **Telefonanlage** aus als »(Gegen-)Sprechanlage« verwenden, ohne daß jemand ans Telefon geht. Die Funktion kann mit einem Rufton angekündigt oder ohne Ruftonankündigung ausgeführt werden. Bei der Einstellung ohne Ruftonankündigung werden auch externe Anrufe für alle MSN nicht signalisiert!

Zum Aktivieren der Durchsage muß vorher eine Vorwahlziffer (AKZ) eingetragen worden sein (siehe Seite 120).

Sie können unter 4 verschiedenen Betriebsarten für das Telefon wählen:

- Ruf ein/Mikro aus
Der Ruf wird signalisiert, Lauthören ist eingeschaltet.
- Ruf ein/Mikro ein
Der Ruf wird signalisiert, die Freisprechfunktion ist eingeschaltet.
- Ruf aus/Mikro aus
Der Ruf wird nicht signalisiert, Lauthören ist eingeschaltet.
- Ruf aus/Mikro ein
Der Ruf wird nicht signalisiert, die Freisprechfunktion ist eingeschaltet.

Beim Einschalten der Durchsagefunktion können Sie wählen, ob die Durchsage nur von Handgeräten aus erfolgen soll oder nur von der Telefonanlage oder von beiden Quellen.











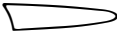

Sie können die Durchsagefunktion für beide Quellen generell ausschalten.

infobox

Durchsage von Telefonanlagen:

Lesen Sie bitte in der Bedienungsanleitung Ihrer Telefonanlage nach, ob Ihre Telefonanlage über die Durchsagefunktion verfügt und wie Sie eine Durchsage machen können.

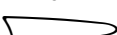
Rufart auswählen und Durchsage-Quelle einstellen

- MENÜ**
 Linke Menütaste drücken.
-  Mit den Pfeil-Tasten »Einstellungen« auswählen.
- OK**
 Mit rechter Menütaste bestätigen.
-  Mit den Pfeil-Tasten »System« auswählen.
- OK**
 Mit rechter Menütaste bestätigen.
-  Mit den Pfeil-Tasten »Anlageneinstellungen« auswählen.
- OK**
 Mit rechter Menütaste bestätigen.
-  Mit den Pfeil-Tasten »Durchsage« auswählen.
- OK**
 Mit rechter Menütaste bestätigen.
 Es erfolgt eine Aufforderung zur Eingabe der Telefon-PIN.
-  Telefon-PIN eingeben (im Lieferzustand »0000«).
 Mit der linken Menütaste fehlerhafte Eingaben von rechts nach links löschen.
- OK**
 Mit rechter Menütaste bestätigen.
-  Mit den Pfeil-Tasten gewünschte **Rufart** auswählen:
- »Ruf ein/Mikro aus«
 - »Ruf ein/Mikro ein«
 - »Ruf aus/Mikro aus«
 - »Ruf aus/Mikro ein«.
- OK**
 Mit rechter Menütaste bestätigen.
 Sind Durchsage-Quellen für die Rufart eingeschaltet, so sind sie markiert.

In Betrieb nehmen

Telefonieren

Erreichbar bleiben

Sicherheit

Kosten

Telefonanlage

Telefon einstellen

Anhang

Durchsage-Quelle Handgerät für die Rufart ein - oder ausschalten



Mit den Pfeil-Tasten »Mobilgerät« für die Durchsage auswählen:

OK



Mit rechter Menütaste bestätigen.



Mit den Pfeil-Tasten auswählen, ob die Durchsage von Handgeräten aus durchgeführt werden soll oder nicht:

- »Ein«
- »Aus«.

SPEICHERN



Mit rechter Menütaste bestätigen.

Die Durchsage-Quelle Handgerät ist für diese Rufart ein- oder ausgeschaltet.

oder ...

Durchsage-Quelle Telefonanlage für die Rufart aus- oder einschalten



Mit den Pfeil-Tasten »Telefonanlage« auswählen:

OK



Mit rechter Menütaste bestätigen.

Ausschalten



Mit den Pfeil-Tasten »Aus« auswählen.

OK



Mit rechter Menütaste bestätigen.

Die Durchsage-Quelle Telefonanlage ist für diese Rufart ausgeschaltet.

oder ...

Einschalten



Mit den Pfeil-Tasten »Ein« auswählen.

OK

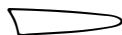

Mit rechter Menütaste bestätigen.



Mit den Pfeil-Tasten die Rufnummer (MSN) auswählen, für die die Durchsage gelten soll.













SPEICHERN



Mit rechter Menütaste bestätigen.

Die Durchsage-Quelle Telefonanlage ist für diese Rufart eingeschaltet.

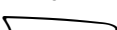
Durchsage für alle Rufarten generell ausschalten

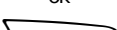
- MENÜ**
 Linke Menütaste drücken.
-  Mit den Pfeil-Tasten »Einstellungen« auswählen.
- OK**
 Mit rechter Menütaste bestätigen.
-  Mit den Pfeil-Tasten »System« auswählen.
- OK**
 Mit rechter Menütaste bestätigen.
-  Mit den Pfeil-Tasten »Anlageneinstellungen« auswählen.
- OK**
 Mit rechter Menütaste bestätigen.
-  Mit den Pfeil-Tasten »Durchsage« auswählen.
- OK**
 Mit rechter Menütaste bestätigen.
 Es erfolgt eine Aufforderung zur Eingabe der Telefon-PIN.
-  Telefon-PIN eingeben (im Lieferzustand »0000«).
 Mit der linken Menütaste fehlerhafte Eingaben von rechts nach links löschen.
- OK**
 Mit rechter Menütaste bestätigen.
-  Mit den Pfeil-Tasten »Aus« auswählen:
- OK**
 Mit rechter Menütaste bestätigen.
 Die Durchsagefunktion ist für alle Rufarten ausgeschaltet

In Betrieb nehmen

Telefonieren

Erreichbar bleiben

Sicherheit

Kosten

Telefonanlage

Telefon einstellen

Anhang

Werkseinstellungen wiederherstellen

Telefon

Sie können entscheiden, welche der folgenden Funktionen in den Lieferzustand (Werkseinstellungen) zurückgesetzt werden sollen:

- »Konten« – Konten zur Kostenkontrolle werden gelöscht, Summenkontos zurückgesetzt.
- »Telefonbuch« – Alle Einträge werden gelöscht.
- »Anruferliste« – Alle Einträge werden gelöscht.
- »System« – Alle Einstellungen (außer Konten, Telefon-PIN und Telefonbuch und Anruferliste) werden in den Lieferzustand zurückgesetzt.
- »Alles« – Alle Funktionen und Eingaben werden in den Lieferzustand (siehe Seite 176) zurückgesetzt. Die Telefon-PIN wird nicht geändert.

Handgerät

Sie können entscheiden, welche der folgenden Funktionen des Handgeräts in den Lieferzustand (Werkseinstellungen) zurückgesetzt werden sollen:

- »Telefonbuch« – Alle Einträge werden gelöscht.
- »Mobilgerät« – Alle Einstellungen (außer dem Telefonbuch) werden in den Lieferzustand zurückgesetzt.
- »Alles« – Alle Funktionen und Eingaben werden in den Lieferzustand zurückgesetzt.
- Nicht geändert werden die Anmeldedaten und die PIN des Handgeräts.



Linke Menütaste drücken.



Mit den Pfeil-Tasten »Einstellungen« auswählen.

OK



Mit rechter Menütaste bestätigen.



Telefon: Mit den Pfeil-Tasten »System« auswählen.

OK



Telefon: Mit rechter Menütaste bestätigen.



Mit den Pfeil-Tasten »Werkseinstellungen« auswählen.

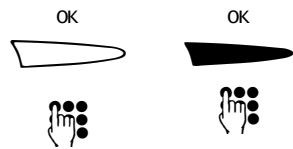

Mit rechter Menütaste bestätigen.

Telefon- bzw. Handgeräte-PIN eingeben (im Lieferzustand »0000«).

Mit der linken Menütaste fehlerhafte Eingaben von rechts nach links löschen.

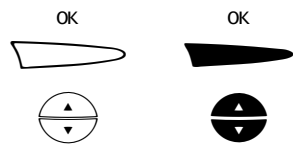

Mit rechter Menütaste bestätigen.

Telefon: Mit Pfeil-Tasten

- »Konten«,
- »Telefonbuch«,
- »Anruferliste«,
- »System« oder
- »Alles« auswählen.

Handgerät: Mit Pfeil-Tasten

- »Telefonbuch«,
- »Mobilgerät« oder
- »Alles« auswählen.

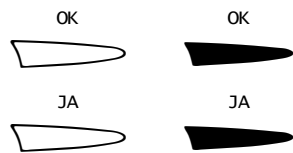

Mit rechter Menütaste bestätigen.

Mit rechter Menütaste bestätigen.

Die Einstellung wird zurückgesetzt. Das Display zeigt »zurückgesetzt« an.

In Betrieb nehmen
Telefonieren
Erreichbar bleiben
Sicherheit
Kosten
Telefonanlage
Telefon einstellen
Anhang

Status abfragen

Die Statusliste gibt Ihnen Auskunft über folgende Einstellungen

- Anruffilter (Ein/Aus)
- Wahlsperre (Ein/Aus)

MENÜ



Linke Menütaste drücken.



Mit den Pfeil-Tasten »Einstellungen« auswählen.

OK

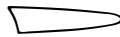

Mit rechter Menütaste bestätigen.



Mit den Pfeil-Tasten »Statusanzeige« auswählen.

OK



Mit rechter Menütaste bestätigen.



Mit den Pfeil-Tasten die Einstellungen prüfen.

OK



Rechte Menütaste drücken, um die Statusanzeige zu verlassen.

Zusätzliche Handgeräte/Feststationen verwenden

Ihr **Handgerät** können Sie an bis zu 4 Telefonen/Feststationen gleichzeitig betreiben. An Ihrem **Telefon** können Sie insgesamt 6 Handgeräte anmelden.

Das T-Concept-Handgerät, das zum Lieferumfang des CPA720 gehört, ist bereits angemeldet.

Weitere Einstellungen können je nach Verwendungszweck/-bedingungen erforderlich sein:

- »Wahl des Telefons bzw. der Feststation (Basis) am Handgerät einstellen« auf Seite 172
- »Handgeräte-Berechtigung festlegen« auf Seite 173.

Wie Sie GAP-Handgeräte anderen Typs **handgeräteseitig** an Ihrem Telefon anmelden, entnehmen Sie bitte der Bedienungsanleitung des betreffenden Handgerätes.

Wie Sie Ihr Handgerät an GAP-Feststationen anderen Typs **feststationsseitig** anmelden, entnehmen Sie bitte der Bedienungsanleitung der betreffenden Feststation.





Handgerät an Telefon (Basis) anmelden

Beachten Sie beim Anmelden eines weiteren Handgerätes an Ihr Telefon diese Reihenfolge:

1. Die Anmeldeprozedur für ein Handgerät müssen Sie am Telefon einleiten.
2. Nachdem Sie den Anmeldevorgang am Telefon eingeleitet haben, muß die Anmeldeprozedur **innerhalb von 60 Sekunden auch** am Handgerät vorgenommen werden, sonst bricht das Telefon den Anmeldevorgang ab.

Anmeldung am Telefon

Die folgende Anmeldeprozedur für ein Handgerät führen Sie am Telefon durch:

- MENÜ
-  Linke Menütaste drücken.
-  Mit Pfeil-Tasten »Einstellungen« auswählen.
- OK
-  Mit rechter Menütaste bestätigen.
-  Mit Pfeil-Tasten »System« auswählen.

In Betrieb nehmen

Telefonieren

Erreichbar bleiben







Sicherheit

Kosten

Telefonanlage







Telefon einstellen

Anhang

- OK
 Mit rechter Menütaste bestätigen.
-  Mit Pfeil-Tasten »Mobilfunktionen« auswählen.
- OK
 Mit rechter Menütaste bestätigen.
-  Mit Pfeil-Tasten »Mobilgerät anmelden« auswählen.
- OK
 Mit rechter Menütaste bestätigen.
-  Telefon-PIN eingeben (im Lieferzustand: »0000«).
 Mit der linken Menütaste fehlerhafte Eingaben von rechts nach links löschen.
- OK
 Mit rechter Menütaste bestätigen.
 Das anzumeldende Handgerät wird gesucht. Die Suche kann einige Sekunden dauern.
 Nach erfolgreicher Suche (Displaymeldung »Intern 1...6 angemeldet«):

Anmeldevorgang am Handgerät/Intern-Rufnummer festlegen

Nachdem Sie den Anmeldevorgang an Ihrem Telefon (oder einer geeigneten GAP-Feststation) eingeleitet haben, können Sie das T-Concept-Handgerät innerhalb von 60 Sekunden anmelden.

- MENÜ
 Linke Menütaste drücken.
-  Mit Pfeil-Tasten »Anmelden« auswählen.
- OK
 Mit rechter Menütaste bestätigen.
-  Mit Pfeil-Tasten Telefon bzw. gewünschte Feststation auswählen.
- OK
 Mit rechter Menütaste bestätigen.
-  Telefon-PIN eingeben.
 Mit der linken Menütaste fehlerhafte Eingaben von rechts nach links löschen.
 (Telefon-PIN bzw. PIN einer T-Concept-Feststation im Lieferzustand: »0000«. Feststationen anderen Typs können mit einer bis zu 8stelligen PIN gesichert sein.)

OK



Mit rechter Menütaste bestätigen.

Das Gerät sucht 60 Sekunden nach dem Telefon bzw. der Feststation.

OK



Wenn Sie jetzt mit der rechten Menütaste bestätigen, ist das Handgerät unter der ersten freien Intern-Rufnummer angemeldet.

oder ...

**Intern-Rufnummer auswählen**

(An Feststationen anderen Typs evtl. nicht möglich)

Mit Pfeil-Tasten andere freie Intern-Rufnummer auswählen.

OK



Mit rechter Menütaste bestätigen.

Das Gerät sucht 60 Sekunden nach dem Telefon bzw. der Feststation.

Folgende Fehlermeldungen sind möglich:

- »Keine Basis gefunden« – die Funkverbindung ist gestört. Bitte sehen Sie im Kapitel »Selbsthilfe bei Störungen« auf (siehe Seite 180) nach.
- »PIN fehlerhaft« – wiederholen Sie die Eingabe der Telefon-PIN bzw. der PIN der Feststation.
- »keine Internnummer frei« – es ist keine Intern-Rufnummer mehr frei; der Anmeldevorgang wird sofort unterbrochen.

infobox

In Betrieb nehmen

Telefonieren

Erreichbar bleiben

Sicherheit

Kosten

Telefonanlage

Telefon einstellen

Anhang

Wahl des Telefons bzw. der Feststation (Basis) am Handgerät einstellen

Ihr Handgerät kann an bis zu vier Feststationen angemeldet werden. Wenn Sie mit dem Handgerät die Reichweite einer Feststation verlassen, kann das Handgerät automatisch Verbindung zur nächsten erreichbaren Feststation aufnehmen, an der es angemeldet ist.

Jedes Handgerät, das Sie am Telefon neu anmelden, erhält zunächst die Einstellung »Nur diese« zugewiesen, auch wenn das Handgerät evtl. vorher einer anderen Feststation zugewiesen war. Sie müssen ggf. die Wahl des Telefons bzw. der Feststation gemäß Ihren Erfordernissen am Handgerät neu festlegen.

Folgende Einstellungen stehen Ihnen zur Verfügung, wenn mehrere Telefone bzw. Feststationen vorhanden sind:

■ Basis 1/2/3/4:

Das Handgerät ist ausschließlich oder bevorzugt (abhängig von den folgenden Einstellungen) mit dem ausgewählten Telefon bzw. der ausgewählten Feststation verbunden.

– Nur diese:

Wenn Sie sich aus der Reichweite der eingestellten Feststation entfernen, kann Ihr Handgerät keine Verbindung zu einer anderen Feststation aufnehmen.

– Bevorzugt:

Nur wenn Ihr Handgerät die Verbindung zum eingestellten Telefon bzw. zur eingestellten Feststation verliert, sucht es ein anderes Telefon bzw. eine andere Feststation.

■ Optimal:

das Handgerät wird automatisch mit der Feststation verbunden, welche die beste Funkverbindung ermöglicht.

MENÜ



Linke Menütaste drücken.



Mit Pfeil-Tasten »Einstellungen« auswählen.

OK



Mit rechter Menütaste bestätigen.



Mit Pfeil-Tasten »Basisauswahl« auswählen.

OK



Mit rechter Menütaste bestätigen.



Mit Pfeil-Tasten »Optimal« oder gewünschtes Telefon bzw. gewünschte Feststation (»Basis 1« bis »Basis 4«) auswählen.

OK



Mit rechter Menütaste bestätigen.



Nach Auswahl einer bestimmten Basis mit Pfeil-Tasten
 – »Nur diese« oder
 – »Bevorzugt«
 auswählen.

SPEICHN



Mit rechter Menütaste bestätigen.

infobox

Ein Wechsel zwischen verschiedenen Basistationen während eines Gesprächs ist nur mit »Gespräch parken« (siehe Seite 53) möglich.

Handgeräte-Berechtigung festlegen

Sie können am Telefon für jedes angemeldete Handgerät unterschiedliche Berechtigungen einstellen:

1. **»Wahl+Annahme«:**
Das Handgerät kann ankommende Anrufe entgegennehmen und abgehende externe/interne Gespräche führen.
2. **»Nur Annahme«:**
Das Handgerät kann nur ankommende Anrufe entgegennehmen. Externe Gespräche sind nicht möglich.
3. **»keine (nur intern)«:**
Das Handgerät kann nur interne Anrufe entgegennehmen und führen.

MENÜ



Linke Menütaste drücken.



Mit Pfeil-Tasten »Einstellungen« auswählen.

OK



Mit rechter Menütaste bestätigen.



Mit Pfeil-Tasten »System« auswählen.

In Betrieb nehmen

Telefonieren

Erreichbar bleiben

Sicherheit

Kosten

Telefonanlage

Telefon einstellen

Anhang















- OK
 Mit rechter Menütaste bestätigen.
-  Mit Pfeil-Tasten »Mobilfunktionen« auswählen.
- OK
 Mit rechter Menütaste bestätigen.
-  Mit Pfeil-Tasten »Mobileinstellungen« auswählen.
- OK
 Mit rechter Menütaste bestätigen.
-  Mit Pfeil-Tasten gewünschte Intern Nr. des Handgeräts oder Telefons auswählen.
- OK
 Mit rechter Menütaste bestätigen.
-  Mit Pfeil-Tasten »Externberechtigung« auswählen.
- OK
 Mit rechter Menütaste bestätigen.
-  Telefon-PIN eingeben (im Lieferzustand »0000«).
 Falsche Eingaben können Sie mit der linken Menütaste von rechts nach links löschen.
- OK
 Mit rechter Menütaste bestätigen.
-  Mit Pfeil-Tasten »Wahl und Annahme«, »Nur Annahme« oder »Keine (nur intern)« auswählen.
- SPEICHN
 Mit rechter Menütaste bestätigen.

infobox

Notrufnummern (siehe Seite 104) können Sie unabhängig von der eingestellten Amtsberechtigung jederzeit wählen.

Handgerät abmelden

Die folgende Abmeldeprozedur für Ihr Handgerät führen Sie am Telefon durch:

- MENÜ**
 Linke Menütaste drücken.
-  Mit Pfeil-Tasten »Einstellungen« auswählen.
- OK**
 Mit rechter Menütaste bestätigen.
-  Mit Pfeil-Tasten »System« auswählen.
- OK**
 Mit rechter Menütaste bestätigen.
-  Mit Pfeil-Tasten »Mobilfunktionen« auswählen.
- OK**
 Mit rechter Menütaste bestätigen.
-  Mit Pfeil-Tasten »Mobilgerät abmelden« auswählen.
- OK**
 Mit rechter Menütaste bestätigen.
-  Telefon-PIN eingeben (im Lieferzustand: »0000«).
 Mit der linken Menütaste fehlerhafte Eingaben von rechts nach links löschen.
- OK**
 Mit rechter Menütaste bestätigen.
-  Mit Pfeil-Tasten abzumeldendes Handgerät auswählen (»Intern 1« bis »Intern 6«).
- OK**
 Mit rechter Menütaste bestätigen.
- JA**
 Mit rechter Menütaste bestätigen.
 Nach erfolgreicher Abmeldung erscheint am Display »abgemeldet«.

infobox

Anders als beim Anmelden des Handgerätes brauchen Sie beim Abmelden am Handgerät selbst keine weiteren Schritte zu unternehmen. Die weiterhin angemeldeten Handgeräte behalten ihre bisherige Intern-Rufnummern.

In Betrieb nehmen

Telefonieren

Erreichbar bleiben

Sicherheit

Kosten

Telefonanlage

Telefon einstellen

Anhang

Anhang

Lieferzustand

Damit Sie nach dem Aufstellen und Anschließen (siehe Seite 8) Ihr Telefonsystem sofort nutzen können, ist es für allgemeine Gebrauchszwecke voreingestellt.

Diese Voreinstellungen können Sie entsprechend Ihren persönlichen Erfordernissen und Anschlußbedingungen verändern (siehe „Telefon einstellen ISDN“ auf Seite 124 und „Telefon einstellen“ auf Seite 134).

Folgende Voreinstellungen wurden getroffen:

Telefon

- Interne Rufnummer: 7
- Vorwahlziffer (AKZ): keine Einträge
- Amtsverbindung über AKZ: Aus
- Verkehrsausscheidungsziffer (VAZ): national »0«, international »00«
- Telefon-PIN, 4stellig: »0000«
- Kontierung: Einheiten
- Tastensperre: Aus
- Rufnummernanzeige: Ein
- Einheiten-/Entgelt-Anzeige: Aus
- Entgeltfaktor: 0,00 DM
- Gesprächsdaueranzeige: Ein
- Einzelkonten: Keines eingerichtet
- Wahlwiederhollliste: keine Einträge
- Anruferliste: keine Einträge
- Telefonbuch: keine Einträge
- Vorbelegung der T-Taste: wichtige Rufnummern der Deutschen Telekom
- Notrufnummern: 110, 112 und ein weiterer noch nicht belegter Notruf
- Rufberechtigung: Alle Wahl und Annahme
- Gerätetyp aller angemeldeten Teilnehmer: Telefon
- Rufnummer (MSN): Rufton-Melodie »0«, keine Einträge für Name und Nummer

- Funktionstasten: keine Belegung
- Anklopfen: »erlaubt«
- Anrufweilerschaltung: kein Eintrag
- Verzögerter Ruf: Aus, keine Rufnummern-Zuordnung (MSN)
- Displaysprache: Deutsch
- Displaybeleuchtung: Ein
- Displaykontrast: »4« (Maximum)
- Lautsprecher-Lautstärke: »3«
- Hörer-Lautstärke: »1«
- Rufton-Lautstärke: »5«
- Rufton-Melodie: »0«
- Wartemelodie bei »Stummschalten«: Ein

Handgerät

- Displaysprache: Deutsch
- Display- und Tastaturbeleuchtung: Ein
- Handgeräte-PIN: 0000
- Angemeldet an Telefon
- Interne Rufnummer: 1
- Rufton-Lautstärke: 5
- Rufton-Melodie: 0
- Tastenquittungston: Ein
- Reichweiten-Warnton: Ein
- Hörerlautstärke: 1
- Akku-Warnton: Ein
- Telefonbuch: Keine Einträge vorhanden
- Wahlwiederholungsliste: leer
- Tastenschutz: Aus
- Tastensperre: Aus

In Betrieb nehmen

Telefonieren

Erreichbar bleiben

Sicherheit

Kosten

Telefonanlage

Telefon einstellen

Anhang

Wichtige Hinweise zum Gebrauch der Akkus

1. Nur zugelassene Nickel-Cadmium-Akkus (NiCd-Akkus) bzw. Nickel-Metall-Hydrid-Akkus (NiMH) verwenden!
Im Lieferumfang des Handgerätes sind zwei wiederaufladbare NiCd-Zellen der Bauform AA (Mignon) enthalten. Als Ersatzbedarf bzw. als Reserve sind ausschließlich NiCd-/ NiMH-Zellen folgender Typen zugelassen:

NiCd:	P-60 AA, Fa. Panasonic	oder	RC 6, Fa. UCAR
	R 6 NC-P, Fa. Philips	oder	N-3UN/N-3UC, Fa. SANYO
NiMH:	HR-3 U, Fa. SANYO	oder	ACCU 1000, Fa. DAIMON
	GP 120 AA HC, Fa. GP	oder	CE R 6, Fa. Emmerich
	VH 1101 AA, Fa. Varta	oder	EMH-1100 AA C, Fa. Energizer

Zugelassene Akkus werden ebenso wie Ladestationen von der Deutschen Telekom angeboten.

Der Einsatz anderer Akku-Typen oder von nicht wiederaufladbare Batterien/ Primärzellen kann gefährlich sein und zusätzlich zu Funktionsstörungen des Gerätes bzw. Beschädigungen führen.

Die Deutsche Telekom AG kann aus verständlichen Gründen in solchen Fällen keine Haftung übernehmen.

2. Akkus werden während des Aufladens warm; dies ist ein normaler und ungefährlicher Vorgang.
3. Keine fremden Aufladegeräte verwenden, die Akkus können beschädigt werden.
4. Setzen Sie die Akkus in der richtigen Polung ein!
5. Akkus nicht ins Wasser tauchen, auch nicht ins Feuer werfen.
6. Akkus nicht demontieren. Dabei kann es zum Austritt des ätzenden Elektrolyten kommen.
7. Die Ladezeit für NiCd-Akkus beträgt ca. 5 Stunden und für NiMH-Akkus ca. 10 Stunden. Mit voll geladenen NiCd-Akkus können Sie bis zu sieben Stunden telefonieren, mit NiMH-Akkus ca 11-13 Std.
8. Nach Neueinlegen von Akkus entspricht die Anzeige (1/3, 2/3, voll) dem tatsächlichen Akku-Ladezustand erst nach einem **kompletten** Lade-/Entlade-Vorgang im Handgerät.
9. Neue Akkus erreichen ihre volle Kapazität erst nach einigen Lade-/Entlade-Vorgängen.

10. Sie können Ihr Handgerät nach jedem Gespräch wieder in die Ladestation legen. Das Ladegerät wird elektronisch gesteuert, damit die Akkus in den unterschiedlichsten Ladezuständen optimal und schonend geladen werden. Vermeiden Sie, die Akkus ohne besonderen Grund aus dem Handgerät herauszunehmen, da dadurch der optimale Ladevorgang beeinträchtigt wird.

Die Kapazität der eingesetzten Akkus kann verbessert werden, wenn nach längerer Nutzungsdauer die Akkus vollständig entladen und anschließend wieder voll aufgeladen werden.

11. Die Akkus nicht kurzschließen (gefährlich). Vermeiden Sie versehentliche Kurzschlüsse bei Lagerung und Transport z. B. durch Schlüsselbund, Metallplatten oder ähnliches und achten Sie darauf, daß die Akkus nicht mit fettigen Stoffen in Verbindung kommen. Akkus deshalb außerhalb des Handgeräts nur in isolierender Verpackung aufbewahren. Vermeiden Sie ebenso die Berührung der Kontakte mit fettigen Teilen..

12. Für alle verbrauchten Batterien und Akkumulatoren besteht eine gesetzliche Rückgabepflicht. Sie dürfen nicht über den Hausmüll entsorgt werden. Die Deutsche Telekom nimmt verbrauchte Batterien und Akkus, die Sie bei der Deutschen Telekom gekauft haben, in den T-Punkten kostenlos zurück. Die Batterien und Akkus werden recycelt, da sie z.B. Nickel-Cadmium (Ni-Cd), Blei (Pb), Cadmium (Cd) oder Quecksilber (Hg) enthalten können.

Die Batterien und Akkus sind mit Symbolen und ihrem Inhaltsstoff gekennzeichnet, z.B:



In Betrieb nehmen

Telefonieren

Erreichbar bleiben

Sicherheit

Kosten

Telefonanlage

Telefon einstellen

Anhang

Selbsthilfe bei Störungen

Verhält sich Ihr Telefon einmal nicht so, wie Sie es wünschen, versuchen Sie zunächst, sich mit der folgenden Liste selbst zu helfen. Wenn Sie den Fehler nicht selbst beheben können, steht Ihnen der T-Service unter den auf Seite 184 angegebenen Rufnummern gerne zur Verfügung.

Ihr ISDN-Anschluß hat ein Abschlußgerät der Deutschen Telekom, das zur Energieversorgung mit dem Stromnetz Ihres Hauses/Ihrer Wohnung verbunden ist. Prüfen Sie in diesem Fall die Haus-/Wohnungssicherung bzw. warten Sie auf das Einschalten der Netzspannungsversorgung durch das Elektrizitätsversorgungsunternehmen.



Öffnen Sie das Telefon auf keinen Fall selbst!

Telefon

Symptom	Mögliche Ursache	Abhilfe
Der Hörer ist abgehoben, aber Sie hören keinen Wählton.	Ein Stecker der Hörerschnur ist nicht richtig gesteckt.	Stecker an Buchse »Hörer« (Telefon-Unterseite) und an Hörer-Buchse prüfen (siehe Seite 9).
	Ein Stecker der Telefonanschlußschnur ist nicht richtig gesteckt.	Stecker an Buchse »Telefon« (Telefon-Unterseite) und an ISDN-Anschluß-Steckdose prüfen (siehe Seite 9).
	Der NTBA (T-ISDN Netzanschluß) ist defekt.	Um den NTBA (T-ISDN Netzanschluß) auszutauschen, den T-Service oder die Service-Hotline verständigen.
Sie können keine Rufnummer wählen.	Das Telefon ist gesperrt.	Feststellen, ob das Telefon gesperrt ist (Statusanzeigen, Seite 168 oder Displayanzeige). Telefon ggf. entsperren (siehe Seite 91).
	Einzelkonten sind eingerichtet.	Konto-PIN eingeben.
Das Telefon wählt immer die gleiche Rufnummer.	Der Direktruf ist eingeschaltet.	Direktruf ausschalten (siehe Seite 105).

Symptom	Mögliche Ursache	Abhilfe
Bei Telefonanlagen: Nach der Wahl aus einem Speicher ist keine bzw. eine falsche Verbindung zustande gekommen.	Die Vorwahlziffer AKZ ist nicht eingegeben. Die Amtsverbindung über AKZ ist nicht eingeschaltet.	Vorwahlziffer AKZ eingeben (siehe Seite 120). Amtsverbindung über AKZ einschalten (siehe Seite 122).
Der Gesprächspartner hört Sie nicht.	Das Mikrofon ist »stummgeschaltet«.	Stumm-Taste drücken, um das Mikrofon wieder einzuschalten (siehe Seite 42).
Sie bekommen keine Anrufe.	Der Hörer ist nicht richtig aufgelegt. Die Anrufweitschaltung »AWS ständig« ist eingeschaltet.	Hörer auflegen. Anrufweitschaltung »AWS ständig« ausschalten (siehe Seite 85).
Bei einem Anruf läutet das Telefon nicht.	Die Rufon-Lautstärke ist auf »0« eingestellt.	Rufon-Lautstärke einstellen (siehe Seite 143).
Das Display zeigt keine Gesprächskosten (Geldbetrag oder Einheiten) an.	Die Gesprächskostenanzeige ist nicht eingeschaltet. Die Übermittlung der Tarifinformation ist nicht eingestellt.	Gesprächskostenanzeige einschalten (siehe Seite 107). »Übermittlung der Tarifinformation während der Verbindung« bei der Deutschen Telekom beauftragen.
Datum/Uhrzeit werden nicht angezeigt.	Anzeige für Datum und Uhrzeit ist abgeschaltet.	Anzeige wieder einschalten (siehe Seite 137). Bei jedem abgehenden Gespräch wird Datum/Uhrzeit über die Vermittlungsstelle richtig eingestellt.
Die Anrufweitschaltung läßt sich nicht nutzen.	Es sind keine Rufnummern (MSN) eingerichtet. Das Leistungsmerkmal wurde bei der Deutschen Telekom nicht beauftragt.	Rufnummern (MSN) einrichten (siehe Seite 125). Leistungsmerkmal bei der Deutschen Telekom beauftragen.

In Betrieb nehmen

Telefonieren

Erreichbar bleiben

Sicherheit

Kosten

Telefonanlage

Telefon einstellen

Anhang

Symptom	Mögliche Ursache	Abhilfe
Telefon ist abgeschaltet. Es sind keine Funktionen verfügbar. Die Spannungsversorgung ist ausgefallen.	Der S0-Bus ist umgepolt oder ausgefallen. Das Steckernetzgerät ist ausgefallen.	Stromversorgung für NTBA (Anschlußgerät der Deutschen Telekom) überprüfen. Um den NTBA auszutauschen, den T-Service oder die Service-Hotline verständigen.
Das Telefon wählt keine Rufnummer und Sie erhalten keine Anrufe. Alle anderen Funktionen sind verfügbar. Die Spannungsversorgung erfolgt über das Steckernetzgerät.	Der S0-Bus ist ausgefallen.	Stromversorgung für NTBA (Anschlußgerät der Deutschen Telekom) überprüfen. Um den NTBA auszutauschen, den T-Service oder die Service-Hotline verständigen.

Handgerät

Störung	Ursache	Abhilfe
Nach Betätigung der Abnehmen-Taste ist kein Wählen hörbar; die Wählleitung wird nicht belegt.	<ul style="list-style-type: none"> - Die Stecker der Anschlußschnur für das Telefon sind nicht richtig gesteckt. - Die Stecker der Netzgeräteschnur für das Telefon sind nicht richtig gesteckt. - Die Wählleitung wird durch ein anderes Handgerät belegt. 	<ul style="list-style-type: none"> - Stecker am Telefon überprüfen. - Stecker am Telefon überprüfen. - Warten, bis die Wählleitung frei ist.
Das Handgerät wählt keine Rufnummern.	<ul style="list-style-type: none"> - Tastenschutz ist aktiviert. - Handgerät ist ausgeschaltet. 	<ul style="list-style-type: none"> - Tastenschutz ausschalten (siehe Seite 135). - Handgerät einschalten (siehe Seite 13).
Displayanzeige »Suche Basis«.	<ul style="list-style-type: none"> - Entfernung zum Telefon zu groß. - Telefon nicht mit Stromnetz verbunden. - Manuell falsches Telefon ausgewählt. 	<ul style="list-style-type: none"> - Entfernung zum Telefon verringern. - Telefon an Stromnetz anschließen. - Richtiges Telefon auswählen (siehe Seite 172).
Das Handgerät schaltet sich ab.	Akku leer.	Akku aufladen.
Das Handgerät läutet nicht.	<ul style="list-style-type: none"> - Rufon-Lautstärke zu leise eingestellt. - Rufzuordnung falsch eingestellt (nur bei Telefonanlagen). 	<ul style="list-style-type: none"> - Rufon-Lautstärke lauter einstellen (siehe Seite 143). - Rufzuordnung gem. Bedienungsanleitung der Telefonanlage korrekt einstellen.

Störung	Ursache	Abhilfe
Auf dem Display erscheint keine Anzeige.	<ul style="list-style-type: none"> - Handgerät nicht eingeschaltet. - Akku ist leer. 	<ul style="list-style-type: none"> - Handgerät einschalten (siehe Seite 13). - Akku aufladen.

Haben Sie versehentlich versucht, ein bisher nicht bei der Deutschen Telekom beauftragtes ISDN-Leistungsmerkmal bei Ihrem Telefon zu aktivieren, macht Sie folgende Displayanzeige darauf aufmerksam:

Displaymeldung	Ursache
Dienst nicht möglich.	Das gewählte Leistungsmerkmal ist nicht beauftragt.

In Betrieb nehmen

Telefonieren

Erreichbar bleiben

Sicherheit

Kosten

Telefonanlage

Telefon einstellen

Anhang

Zulassung

Ihr Telefon und Ihr Handgerät sind von der »Regulierungsbehörde für Telekommunikation und Post« zugelassen und dürfen an allen ISDN-Mehrgeräteanschlüssen und ISDN-Telefonanlagen betrieben werden.

CE-Zeichen

CE 0188 X

Dieses Zeichen bedeutet, daß die dazugehörige Telekommunikationseinrichtung zur Anschaltung an nationale und an europäisch harmonisierte Anschlüsse zugelassen ist.

Das Telefon darf an ISDN -Mehrgeräteanschlüssen und ISDN Telefonanlagen angeschaltet und in Betrieb genommen werden. Telefon und Handgerät wurden nach der EU Richtlinie »91/263/EW Telekommunikationsendgeräte« zugelassen. Sie erfüllen die Anforderungen der EU-Richtlinie und der nationalen Ergänzungen in Deutschland.

Service

Sie haben ein modernes Produkt der Deutschen Telekom erworben, das einer strengen Qualitätskontrolle unterliegt. Sollten trotzdem einmal Probleme auftreten oder haben Sie Fragen zur Bedienung des Gerätes, steht Ihnen unser Telekom Service unter der Rufnummer 0180/51990 zur Verfügung. Sie können sich im Servicefall auch an einen T-Punkt in Ihrer Nähe wenden, der Ihnen gerne weiter hilft.

Vermuten Sie eine Störung Ihres Anschlusses, so wenden Sie sich bitte an den Service Ihres Netzbetreibers. Für die Deutsche Telekom ist der T-Service in diesem Fall unter der Rufnummer 0800 330 2000 zu erreichen.

Garantieerklärung

Die Deutsche Telekom AG leistet für Material und Herstellung des Telekommunikationsendgerätes eine Garantie von 12 Monaten ab der Übergabe. Dem Käufer steht zunächst nur das Recht der Nachbesserung zu. Die Deutsche Telekom AG kann, statt nachzubessern, Ersatzgeräte liefern. Ausgetauschte Geräte oder Teile gehen in das Eigentum der Deutschen Telekom AG über. Bei Fehlschlägen der Nachbesserung oder Ersatzlieferung kann der Käufer innerhalb der Garantiezeit Rückgängigmachung des Vertrages (Wandelung) oder Herabsetzung des Kaufpreises (Minderung) verlangen. Der Käufer hat festgestellte Mängel der Deutschen Telekom AG unverzüglich mitzuteilen.

Der Nachweis des Garantieanspruchs ist durch eine ordnungsgemäße Kaufbestätigung (Kaufbeleg, ggf. Rechnung) zu erbringen.

Der Garantieanspruch erlischt, wenn durch den Käufer oder nicht autorisierte Dritte in das Gerät eingegriffen wird. Schäden, die durch unsachgemäße Behandlung, Bedienung, Aufbewahrung, sowie durch höhere Gewalt oder sonstige äußere Einflüsse entstehen, fallen nicht unter die Garantie.

Alle weiteren Gewährleistungsansprüche des Käufers sind ausgeschlossen, soweit sie nicht auf Vorsatz, grobe Fahrlässigkeit oder besondere Zusicherung der Deutschen Telekom AG beruhen.

Bei Erbringung der Gewährleistung durch unsere Servicestelle behebt diese als garantispflichtig anerkannte Mängel des Gerätes ohne Berechnung von Nebenkosten. Fracht- und Versandkosten für den billigsten Rückversand innerhalb der Bundesrepublik Deutschland gehen dabei zu Lasten der Deutschen Telekom AG.

Recycling

Hat eines Ihrer Telefone ausgedient? Bringen Sie es zu uns!

Die Deutsche Telekom entsorgt es fachgerecht, ob gemietet oder gekauft.

Ihr Telefon wird zerlegt. Die Materialien arbeiten wir getrennt auf.

Den Kunststoff führen wir dem Recycling zu und stellen daraus neue Telefongehäuse her.

Die Elektronik wird in ihre Bestandteile Kupfer, Eisen und Stahl aufgetrennt und wiederverwendet.

Für die Herstellung von Telefonen werden seitens der Deutschen Telekom eine Reihe von Vorgaben gemacht, die das Verwenden von umweltfreundlichen Materialien vorschreiben und eine sortenreine Trennung der Materialien ermöglichen. Dadurch verringern wir den Anteil der Reststoffe wesentlich.

In Betrieb nehmen

Telefonieren

Erreichbar bleiben

Sicherheit

Kosten

Telefonanlage

Telefon einstellen

Anhang

Stichwortverzeichnis

A

- Abmelden des Handgeräts 175
- Akkus
 - einlegen 11
 - laden 11
 - Ladezustand 12
 - Warnton 145
 - Wichtige Hinweise 178
- AKZ 120, 176
- Amtskennziffer 120
- Amtsverbindung 122
- Anklopfen
 - zulassen/sperrern 147
- Anonym anrufen 44
- Anruf
 - abweisen 18
 - annehmen 17
- Anruf weiterleiten 48
- Anruferliste
 - löschen 26
 - prüfen 26
 - Rufnummer in Telefonbuch speichern 27
 - Textnachrichten anzeigen 26
 - wählen aus 24
- Anruffilter
 - ein-/ausschalten 102
 - Rufnummern eintragen 100
 - Rufnummern verwalten 101
- Anruffilterfunktion 100
- Anrufweiserschaltung 24, 158
 - ein-/ausschalten 87
 - Rufnummer eingeben 86
 - Status abfragen 88
- Anzeige
 - Beleuchtung 140
 - Displayanzeige 3
 - Kontrast 139
- Automatische Wahlwiederholung 23

B

- Beleuchtung 140
- Berechtigung für Handgeräte 173
- Buchstaben eingeben 3

D

- Datum
 - ein-/ausschalten 137
 - einstellen 10, 136
- Direktruf 91
 - Direktrufnummer eingeben 105, 151
 - ein-/ausschalten 154
- Direktrufnummer
 - ändern oder löschen 152
- Display
 - Beleuchtung 140
 - Displayanzeige 3, 138
 - Kontrast 139
 - Sprache 138
- Displayanzeigen 3
- Dreierkonferenz 64
- Durchsage
 - einstellen 162
 - vom Handgerät 19
 - von der Telefonanlage 123

E

- Eigene Rufnummern (MSN) 46
 - verwalten 124
- Einzelkonto 109
 - abfragen 113
 - einrichten 109
 - löschen 112
 - verwalten 111
- Entgelt
 - Umstellung 119

F

- Fangschaltung 55, 158
- Feststation 169
- Feststation suchen 172
- Freisprech-Einrichtung 40, 42
- Freisprechen 40
- Funktionstasten 38, 158
 - Anrufweiserschaltung 158
 - belegen 158
 - Fangschaltung 158
 - Kosten anzeigen 158

G

- Garantie 184
- Gespräch
 - halten 57
 - parken 53
 - Rufnummer speichern 32
 - übergeben 49
 - zweites Gespräch 59
- Gespräch weitergeben 65
- Gesprächskosten 107

H

- Halten 49
- Handgerät
 - abmelden 175
 - Berechtigung 173
 - ein-/ausschalten 13
 - Inbetriebnahme 11
 - PIN 91
 - Tastaturbeleuchtung ein-/ausschalten 140
 - Tastenschutz 14
 - Telefonbucheinträge übertragen 36
 - zusätzliche 169
- Handgeräte
 - PIN 91
- Hilfe 180
- Hinweistöne ein-/ausschalten 145
- Hörer-Lautstärke
 - im Ruhezustand 141
 - während des Gesprächs 42

I

- Inbetriebnahme 7,8
- Interner Sammelruf 18

K

- Keypad
 - Keypad-Funktion 50
 - Keypad-Protokoll 51
 - Keypad-Zeichenfolgen 20
- Konto 106
 - Einzelkonto 109
 - Einzelkonto abfragen 113
 - Einzelkonto löschen 112
 - Konto-PIN 106
 - Limit 111
 - Summenkonto abfragen 117

Konto-PIN

- eingeben 110
 - prüfen oder ändern 115
- Kosten 106
- Anzeige während Gespräch 107
 - anzeigen 158
 - benutzerbezogene 106
 - Kontrolle benutzerbezogen 106
 - Umstellung 119

L

- Ladezustand der Akkus 12
- Lautsprecher
 - einschalten 41
 - Lautstärke 41, 142
- Lautstärke
 - Hörer 42, 141
 - Lautsprecher 41, 142
 - Rufton 43, 143
- Lieferzustand 166
- Limit 111
- Löschen
 - Einzelkonto 112

M

- Makeln 63
- Mehrfachrufnummer 46
- Meldung 84
- Melodie
 - Rufton-Melodie 144
 - Wartemelodie 42, 146
- MFV 20
- Mikrofon 42
- Mikrofon stummschalten 42
- Mobil-Weiterleitung 89
- MSN 124

N

- Nachwahl 29, 38
- Netz-Direkt 50
 - Keypad-Funktion 50
 - Keypad-Protokoll 51
 - Keypad-Zeichenfolgen 20
- Notrufnummern 104, 148
 - eingeben 148
 - verwalten 149
- Nummernliste für Wahlsperre verwalten 96

P

- Parken 53
- PIN
 - Handgeräte-PIN 91
 - Konto-PIN 106
 - Telefon-PIN 91, 106

R

- Reichweite 7, 145
- Rückfrage 49
- Rückruf bei Besetzt 39
- Rufnummer (MSN) 46
- Rufnummern
 - Anruffilter 100
 - Anrufweitschaltung 86
 - Direktruf 91
 - für nächstes Gespräch 46
 - Notruf 104, 148
 - Unterdrückung 44
 - Ziffernfolge für Nummernliste 95
- Rufton
 - Lautstärke 43, 143
 - Melodie 144
- Rufumleitung 89
- Ruhe vor dem Telefon 143

S

- Sammelruf 18
- Selbsthilfe 180
- Service 184
 - Rufnummern 184
- Sicherheitsfunktionen 91
 - Anruffilter 100
 - Direktruf 105
 - Handgeräte-PIN 91
 - Notrufnummern 104
 - Tastensperre 93
 - Telefon-PIN 91
 - Wahlsperre 95
- Sperre
 - Anruffilter 102
 - Tastensperre 93
 - Telefon 91
 - Wahlsperre 95, 98
 - Ziffernfolge für Nummernliste 95
- Sprache festlegen 138

Status abfragen 168

Störungen 180

Stummschaltung 42

Summenkonto 109

- abfragen 117

T

- Tagetermin 78
- Tastaturbeleuchtung ein-/
ausschalten 140
- Tasten
 - Funktionstasten 38, 158
 - Stummschalte-Taste 42
 - Telefonbuch-Taste 29
 - T-Taste 156
- Tastenschutz ein-/ausschalten 14, 135
- Tastensperre 93
- Telefon
 - anschließen 8
 - aufstellen 7
 - auspacken 7
 - in Betrieb nehmen 7, 8
 - sperren 91
 - Verpackungsinhalt 7
- Telefonanlage 120
- Telefonbuch 30
 - aktuelles Gespräch speichern 32
 - Eintrag ändern 33
 - Eintrag löschen 33
 - Eintrag suchen 33
 - Einträge übertragen 36
 - Rufnummer aus Anruferliste
speichern 27
 - Rufnummer aus
Wahlwiederholungsliste 22
 - Rufnummer und Namen eintragen 31
 - Sortierkriterien 31
 - Taste 29
 - T-Taste 38
 - verwalten 30
 - wählen 29
- Telefonieren 14
 - mit zwei Gesprächspartnern 59
- Telefonkonferenz
 - aufbauen 69
 - Einzelgespräch 76
 - managen 69
- Telefonkonferenz, große 67

Telefon-PIN 91, 106
Termin 77
- ändern 80
- eingeben 78
- Erinnerung 82
- löschen 80
- Meldung 84
- mit Rufnummer 79, 84
- prüfen 80
Textinfo 17, 47
Textnachrichten anzeigen 26
Textübertragung 17
T-Net-Box 24, 85
Trageclip 12
T-Taste 38, 156
- belegen 156
- wählen 38

U

Uhrzeit
- ein-/ausschalten 137
- einstellen 10, 136

V

Verkehrsausscheidungsziffer (VAZ) 132, 176
Verzögerter Ruf 130
Vorwahl
- Ziffer 120

W

Wahl der Feststation 172
Wählen
- Anruferliste 24
- automatische Wahlwiederholung 23

- Funktionstasten 38
- mit Korrekturmöglichkeit 15
- mit T-Taste 38
- Nachwahl 29, 38
- ohne Korrekturmöglichkeit 15
- Telefonbuch 29
- T-Taste 38
- Wahlwiederholliste 20
Wahlsperre 95
- ein-/ausschalten 98
- Ziffernfolge für Nummernliste 95
Wahlwiederholung
- automatische 23
- löschen 21
- Nachwahl 20
- Wahlwiederholungsliste 20
Wahlwiederholungsliste 20
- Nachwahl 20
- Rufnummer in Telefonbuch speichern 22
- Rufnummer löschen 21
- Rufnummer prüfen 21
- Rufnummer wählen 20
Währung festlegen 118
Wartemelodie 42, 146
Werkseinstellungen 166
- Telefon 176

Z

Ziffern
- an vorgegebenen Positionen eingeben 2
- frei eingeben 2
Zulassung 184
Zweites Gespräch
- weiterleiten 61
Zweites Gespräch annehmen/abweisen 61





Herausgeber:
Deutsche Telekom AG, Bonn

Änderungen vorbehalten
SNr. A30853-X212-A101-2-19











Stand: Dezember 1998

Kurzbedienungsanleitung (Telefon) T-Concept CP720









■ Rufnummer des aktuellen Gesprächs im Telefonbuch speichern (Seite 32)

		NEU 	SPEICHERN 		SPEICHERN 
Gespräch führen.	1. Telefonbuch-Taste drücken.	2. Mit linker Menü-taste bestätigen.	3. Mit rechter Menü-taste bestätigen.	4. Namen eingeben.	5. Mit rechter Menü-taste bestätigen.













■ Funktionstaste mit einer Rufnummer belegen (Seite 158)

MENÜ 		OK 		OK 	
1. Linke Menü-taste drücken.	2. »Einstellungen« auswählen.	3. Mit rechter Menü-taste bestätigen.	4. »Funktionstasten« auswählen.	5. Mit rechter Menü-taste bestätigen.	6. Zu belegende Funktionstaste drücken.
OK 		OK 		SPEICHERN 	
7. Mit rechter Menü-taste bestätigen.	8. »Rufnummer« auswählen.	9. Mit rechter Menü-taste bestätigen.	10. Rufnummer eingeben.	11. Mit rechter Menü-taste bestätigen.	









■ Rufon-Lautstärke einstellen (Seite 143)

MENÜ 		OK 		OK 
1. Linke Menü-taste drücken.	2. »Einstellungen« auswählen.	3. Mit rechter Menü-taste bestätigen.	4. »Audio« auswählen.	5. Mit rechter Menü-taste bestätigen.
	OK 		SPEICHERN 	
6. »Rufon-Lautstärke« auswählen.	7. Mit rechter Menü-taste bestätigen.	8. Stufe »0 bis 6« auswählen. Sie hören den Ruf-ton in der eingestellten Lautstärke.	9. Mit rechter Menü-taste bestätigen.	



■ Telefon-PIN ändern (Seite 91)

MENÜ 		OK 		OK 
1. Linke Menü-taste drücken.	2. »Einstellungen« auswählen.	3. Mit rechter Menü-taste bestätigen.	4. »Sicherheit« auswählen.	5. Mit rechter Menü-taste bestätigen.
	OK 		OK 	
6. »PIN ändern« auswählen.	7. Mit rechter Menü-taste bestätigen.	8. Alte Telefon-Pin eingeben.	9. Mit rechter Menü-taste bestätigen.	10. Neue Telefon-Pin eingeben.
OK 		OK 	13. Mit rechter Menü-taste bestätigen. Die neue Telefon-Pin ist gespeichert.	
11. Mit rechter Menü-taste bestätigen.	12. Neue vierstellige Telefon-Pin zur Kontrolle nochmals eingeben.			



■ Anonym anrufen (Seite 44)

				
1. Linke Menütaste drücken.	2. »Anrufvorbereitung« auswählen.	3. Mit rechter Menütaste bestätigen.	4. »Anonym anrufen« auswählen.	5. Mit rechter Menütaste bestätigen.
				
6. »Ein« auswählen.	7. Mit rechter Menütaste bestätigen. Dem Gesprächspartner, den Sie jetzt anrufen, wird Ihre Rufnummer nicht übermittelt.	8. C-Taste drücken, um das Menü zu verlassen.		

■ Während eines externen Gesprächs einen weiteren externen Gesprächspartner anrufen (Seite 59)

			
Während eines externen Gesprächs:	1. Rechte Menütaste drücken.	2. Rufnummer des zweiten Gesprächspartners wählen.	3. Sie führen das Gespräch mit dem zweiten Gesprächsteilnehmer. Das erste Gespräch wird gehalten.





■ Zweiten externen Anruf während eines Gesprächs annehmen (Seite 61)

		
Während eines Gesprächs:	1. Rechte Menütaste drücken.	2. Sie sind mit dem anklopfenden Anrufer verbunden. Das erste Gespräch wird gehalten.







■ Mit zwei Gesprächspartnern abwechselnd sprechen (Makeln) (Seite 63)

	
Sie führen zwei Gespräche gleichzeitig.	1. Zwischen den Gesprächspartner wechseln

■ Mit zwei Gesprächspartnern gleichzeitig sprechen (Dreierkonferenz) (Seite 64)







				
Sie führen zwei Gespräche abwechselnd.	1. Linke Menütaste drücken.	2. »3er-Konferenz« auswählen.	3. Mit rechter Menütaste bestätigen.	4. Alle 3 Gesprächspartner können miteinander sprechen.

■ Status der Anrufweitschaltung abfragen (Seite 88)





			
1. Linke Menütaste drücken.	2. »Anrufweitschaltung« auswählen.	3. Mit rechter Menütaste bestätigen.	4. »MSN1«, »MSN2« oder »MSN3« auswählen. Eine MSN mit AWS ist gekennzeichnet.
			
5. Mit rechter Menütaste bestätigen.	6. »AWS ständig«, »AWS bei besetzt« oder »AWS bei nichtmelden« auswählen. Eine aktive AWS ist gekennzeichnet.	7. C-Taste drücken, um nach dem Prüfen das Menü zu verlassen.	

Kurzbedienungsanleitung (Handgerät) T-Concept CP720



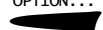



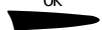

■ Rufnummer des aktuellen Gesprächs im Telefonbuch speichern (Seite 32)

					
Während eines Gesprächs:	1. Telefonbuch-Taste drücken.	2. Mit linker Menü-taste bestätigen.	3. Mit rechter Menü-taste bestätigen.	4. Namen eingeben.	5. Mit rechter Menü-taste bestätigen.

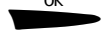

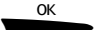

■ Mikrophon stummschalten ein/aus (Seite 42)

					
Während eines Gesprächs:	1. Linke Menü-taste drücken.	2. »Stumm Ein/Aus« auswählen.	3. Mit rechter Menü-taste bestätigen.	4. »Ein« bzw. »Aus« auswählen.	5. Mit rechter Menü-taste bestätigen.









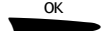

■ Rufton-Lautstärke einstellen (Seite 143)

				
1. Linke Menü-taste drücken.	2. »Einstellungen« auswählen.	3. Mit rechter Menü-taste bestätigen.	4. »Audio« auswählen.	5. Mit rechter Menü-taste bestätigen.
				
6. »Rufton-Lautstärke« auswählen.	7. Mit rechter Menü-taste bestätigen.	8. Stufe »0 bis 6« auswählen.	9. Mit rechter Menü-taste bestätigen.	







■ Tastenschutz ein-/ausschalten (Seite 14)

				 Tastenschutz ist wieder ausgeschaltet.
1. Linke Menü-taste drücken.	2. »Tastenschutz« auswählen.	3. Mit rechter Menü-taste bestätigen.	4. Mit rechter Menü-taste bestätigen. Tastenschutz ist eingeschaltet.	
<i>info</i>				
Erfolgt ein Anruf, wird der Tastenschutz für die Dauer des Gesprächs automatisch aufgehoben. Mit der Abnehmen-Taste können Sie den Anruf entgegennehmen. Um den Tastenschutz auszuschalten, müssen Sie die Ziffernfolge 159 innerhalb von 10 Sekunden eingeben.				



■ Handgeräte-PIN ändern (Seite 91)

				
1. Linke Menü-taste drücken.	2. »Einstellungen« auswählen.	3. Mit rechter Menü-taste bestätigen.	4. »PIN ändern« auswählen.	5. Mit rechter Menü-taste bestätigen.
				
6. Alte PIN eingeben.	7. Mit rechter Menü-taste bestätigen.	8. Neue PIN eingeben.	9. Mit rechter Menü-taste bestätigen.	
				
10. Neue vierstellige PIN zur Kontrolle nochmals eingeben.	11. Mit rechter Menü-taste bestätigen. Die neue PIN ist gespeichert.			



■ **Anonym anrufen (Seite 44)**

				
1. Linke Menütaste drücken.	2. »Weiteres« auswählen.	3. Mit rechter Menütaste bestätigen.	4. »Anrufvorbereitung« auswählen.	5. Mit rechter Menütaste bestätigen.
				
6. »Anonym anrufen« auswählen.	7. Mit rechter Menütaste bestätigen.	8. »Ein« auswählen.	9. Mit rechter Menütaste bestätigen. Dem Gesprächspartner, den Sie jetzt anrufen, wird Ihre Rufnummer nicht übermittelt.	



■ **Während eines externen Gesprächs einen weiteren externen Gesprächspartner anrufen (Seite 59)**

			
Während eines externen Gesprächs:	1. Rechte Menütaste drücken.	2. Rufnummer des zweiten Gesprächspartners wählen.	3. Sie führen das Gespräch mit dem zweiten Gesprächsteilnehmer. Das erste Gespräch wird gehalten.



■ **Zweiten externen Anruf während eines Gesprächs annehmen (Seite 61)**

		
Während eines Gesprächs:	1. Rechte Menütaste drücken.	2. Sie sind mit dem anklopfenden Anrufer verbunden. Das erste Gespräch wird gehalten.









■ **Mit zwei Gesprächspartnern abwechselnd sprechen (Makeln) (Seite 63)**

	
Sie führen zwei Gespräche gleichzeitig.	1. Zwischen den Gesprächspartnern wechseln.

■ **Mit zwei Gesprächspartnern gleichzeitig sprechen (Dreierkonferenz) (Seite 64)**

				
Sie führen zwei Gespräche abwechselnd.	1. Linke Menütaste drücken.	2. »3er-Konferenz« auswählen.	3. Mit rechter Menütaste bestätigen.	4. Alle 3 Gesprächspartner können miteinander sprechen.





■ **Status der Anrufweitschaltung abfragen (Seite 88)**

				
1. Linke Menütaste drücken.	2. »Weiteres« auswählen.	3. Mit rechter Menütaste bestätigen.	4. »Anrufweitschaltung« auswählen.	5. Mit rechter Menütaste bestätigen.
				
6. »MSN1«, »MSN2« oder »MSN3« auswählen. Eine MSN mit AWS ist gekennzeichnet.	7. Mit rechter Menütaste bestätigen.	8. »AWS ständig«, »AWS bei besetzt« oder »AWS bei Nichtmelden« auswählen. Eine aktive AWS ist gekennzeichnet.	9. C-Taste drücken, um nach dem Prüfen das Menü zu verlassen.	











A30853-X212-A110-2-19

Kullanma Kılavuzu (Telefon) T-Concept CP720









■ Güncel konuşmanın numarasının telefon defterine kaydedilmesi (Sayfa 32)

					
Görüşmeyi sürdürün.	1 Telefon defteri tuşuna basın.	2 Sol menü tuşu ile onaylayın.	3 Sağ menü tuşu ile onaylayın.	4 sim girin.	5 Sağ menü tuşu ile onaylayın.













■ Fonksiyon tuşlarının ayarlanması (Sayfa 158)

					
1 Sol menü tuşuna basın.	2 »Einstellun gen« (Ayarlar)'ı seçin.	3 Sağ menü tuşu ile onaylayın.	4 »Funktionstas- ten« (Fonksiyon tuşlar)'ını seçin.	5 Sağ menü tuşu ile onaylayın.	6 Atanacak fonksiyon tuşuna basın.
					
7 Sağ menü tuşu ile onaylayın.	8 Telefon numarasını seçin.	9 Sağ menü tuşuyla onaylayın.	10 Telefon numarasını girin.	11 Sağ menü tuşuyla onaylayın.	









■ Telefon zili sesinin ayarlanması (Sayfa 143)

				
1 Sol menü tuşuna basın.	2 »Einstellungen« (Ayarlar)'ı seçin.	3 Sağ menü tuşu ile onaylayın.	4 »Audio«'yu seçin.	5 Sağ menü tuşu ile onaylayın.
				
6 »Rufon- Lautstärke« (Telefonzili ses ayarı)'nı seçin.	7 Sağ menü tuşu ile onaylayın.	8 »0 dan 6« ya kadar bir basamak seçin. Ayarlanan ses yüksekliğinde zil sesini duymaktasınız.	9 Sağ menü tuşu ile onaylayın.	

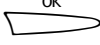

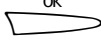

■ Telefon-Şifresi (Telefon PIN) ifresinin değiştirilmesi (Sayfa 91)

				
1 Sol menü tuşuna basın.	2 »Einstellungen« (Ayarlar)'ı seçin.	3 Sağ menü tuşu ile onaylayın.	4 »Sicherheit« (Güvenlik)'i seçin.	5 Sağ menü tuşu ile onaylayın.
				
6 »PIN ändern« (Şifreyi değiştir)'i seçin.	7 Sağ menü tuşu ile onaylayın.	8 Eski Telefon-Şifresi'ni.	9 Sağ menü tuşu ile onaylayın.	10 Yeni Telefon-Şifresi'ni girin.
				
11 Sağ menü tuşu ile onaylayın.	12 Kontrol için yeni dört haneli Telefon-şifresi'ni tekrar girin.	13 Sağ menü tuşu ile onaylayın. Yeni Telefon-Şifresi kaydedildi.		



■ Sonraki anonim arama (Sayfa 44)

				
1 Sol menü tuşuna basın.	2 »Anrufvorbereitung« (Aramaya hazırlık) ı seçin.	3 Sağ menü tuşu ile onaylayın.	4 »Anonym anrufen« (Anonim arama)'yı seçin.	5 Sağ menü tuşu ile onaylayın.
				
6 »Ein« (Açık)ı seçin.	7 Sağ menü tuşu ile onaylayın. Şimdi arayacağınız aboneye telefon numaranız iletilmemektedir.		8 Menüden çıkmak için C tuşuna basınız.	

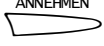

■ Bir telefon görüşmesi esnasında başka bir abonenin aranması (Sayfa 59)

			
Görüşmeyi sürdürün.	1 Sağ menü tuşuna basın.	2 Arayacağınız ikinci abonenin telefon numarasını çevirin.	3 İkinci abone ile görüşmektесiniz. Birinci görüşme beklemeye alınmıştır.





■ Bir görüşme esnasında ikinci bir görüşmenin kabul edilmesi (Sayfa 61)

		
Görüşmeyi sürdürün.	1 Sağ menü tuşuna basın.	2 Arayan aboneye bağlandınız. Birinci görüşme beklemeye alınmıştır.



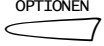

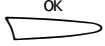

■ İki abone ile değişmeli olarak görüşmenin sürdürülmesi (Sayfa 63)

	
İki görüşmeyi aynı anda sürdürmektесiniz.	1 Görüştüğünüz kişiyi değiştirin.

■ İki abone ile aynı anda görüşmek (Sayfa 64)

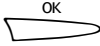

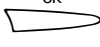



				
İki görüşmeyi değişmeli olarak sürdürmektесiniz.	1 Sol menü tuşuna basın.	2 »3er-Konferenz« (Üçlü konferans)ı seçin.	3 Sağ menü tuşu ile onaylayın.	4 Her üç görüşmeci de birbiriyle konuşabilir.

■ Yönlendirme durumunun sorgulanması (Sayfa 88)







			
1 Sağ menü tuşuna basın.	2 »Anrufweiter-schaltung« (Yönlendirme)'yi seçin.	3 Sağ menü tuşu ile onaylayın.	4 »MSN1«, »MSN2« veya »MSN3«ü seçin. AWS'li bir MSN işaretlendi.
			
5 Sağ menü tuşu ile onaylayın.	6 »AWS ständig« (devamlı), »AWS bei besetzt« (meşgul) veya »AWS bei nichtmelden« (cevap vermiyor) seçin. Aktif bir AWS seçildi.	7 Kontrolден sonra menüden çıkmak için C-Tuşuna basınız.	

Kullanma Kılavuzu (Aygıtının) T-Concept CP720









■ Yapılan aktüel görüşmenin telefon numarasını telefon defterine kaydetme (Sayfa 32)

					
Bir telefon görüşmesi esnasında:	1. Telefon defteri tuşuna basın.	2. Sol menü tuşuna basın.	3. Sağ menü tuşuyla onaylayın.	4. İsmi girin.	5. Sağ menü tuşuyla onaylayın.





■ Santralden dinlemeyi açma/kapama (Sayfa 42)

					
Bir telefon görüşmesi esnasında:	1. Sol menü tuşuna basın.	2. »Stumm Ein/Aus« (Santralden dinlemeyi açma/kapama)'yı seçin.	3. Sağ menü tuşuyla onaylayın.	4. »Ein« bzw. »Aus« (Açma veya Kapama)'yı seçin.	5. Sağ menü tuşuyla onaylayın.











■ El aygıtının zil sesinin ayarlanması (Sayfa 143)

				
1. Sol menü tuşuna basın.	2. »Einstellungen« (Ayarlar)'ı seçin.	3. Sağ menü tuşuyla onaylayın.	4. »Audio« (Audyo)'yu seçin.	5. Sağ menü tuşuyla onaylayın.
				
6. »Rufton-Lautstärke« (Telefon zil ses ayarı)'nı seçin.	7. Sağ menü tuşuyla onaylayın.	8. »0«'dan »6«'ya kadar bir basamak seçin.	9. Sağ menü tuşuyla onaylayın.	









■ Tuş kilidini açma/kapama (Sayfa 14)

				
1. Sol menü tuşuna basın.	2. »Tastenschutz« (Tuş kilidi)'ni seçin.	3. Sağ menü tuşuyla onaylayın.	4. Sağ menü tuşuyla onaylayın.	Tuş kilidi tekrar kapatıldı.
<i>info</i>				
Bir telefon gelir ise görüşme süresince tuş kilidi otomatik olarak açılır. Kaldır tuşu ile görüşmeyi cevaplayabilirsiniz. Tuş kilidini tekrar kapatmak için 159 rakamını 10 saniye içerisinde girmeniz gerekir.				





■ Aygıtının-Ş (PIN) ifresinin değiştirilmesi (Sayfa 91)

				
1. Sol menü tuşuna basın.	2. »Einstellungen« i seçin.	3. Sağ menü tuşuyla onaylayın.	4. »PIN ändern« yi seçin.	5. Sağ menü tuşuyla onaylayın.
				
6. Eski PIN kodunu girin.	7. Sağ menü tuşuyla onaylayın.	8. Yeni PIN kodunu girin.	9. Sağ menü tuşuyla onaylayın.	
				
10. Yeni dört rakamlı PIN kodunu kontrol için tekrar girin.	11. Sağ menü tuşuyla onaylayın. Yeni Şifresi (PIN) kaydedildi.			



■ Anonim arama (Sayfa 44)

				
1. Sol menü tuşuna basın.	2. »Weiteres«'ı seçin.	3. Sağ menü tuşuyla onaylayın.	4. »Anrufvorbereitung« (Aramaya hazırlık) 'ı seçin.	5. Sağ menü tuşuyla onaylayın.
				
6. »Anonym anrufen« (Anonim arama)'yı seçin.	7. Sağ menü tuşuyla onaylayın.	8. »Ein« (Açık)ı seçin.	9. Sağ menü tuşu ile onaylayın. Şimdi arayacağınız aboneye telefon numaranız iletilmemektedir.	



■ Bir telefon görüşmesi esnasında başka bir abonenin aranması (Sayfa 59)

			
Görüşmeyi sürdürün.	1. Sağ menü tuşuna basın.	2. Arayacağınız ikinci abonenin telefon numarasını çevirin.	3. İkinci abone ile görüşmektesiniz. Birinci görüşme beklemeye alınmıştır.





■ Bir görüşme esnasında ikinci bir görüşmenin kabul edilmesi (Sayfa 61)

		
Görüşmeyi sürdürün.	1. Sağ menü tuşuna basın.	2. Arayan aboneye bağlandınız. Birinci görüşme beklemeye alınmıştır.









■ İki görüşmeci ile değişmeli olarak konuşma (Sayfa 63)

	
Görüşmeyi yapın ve ikinci görüşmeyi »halten« (bekletin).	1. Görüştüğünüz kişiyi değiştirin.

■ İki konuşmacı ile aynı anda görüşme (Üçlü konferans) (Sayfa 64)







				
İki görüşmeyi değişmeli olarak sürdürmektesiniz.	1. Sol menü tuşuna basın.	2. »3er-Konferenz« (Üçlü konferans)ı seçin.	3. Sağ menü tuşu ile onaylayın.	4. Her üç görüşmeci de birbirleriyle konuşabilir.

■ Yönlendirme durumunun sorgulanması (Sayfa 88)









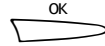

				
1. Sol menü tuşuna basın.	2. »Weiteres« seçin.	3. Sağ menü tuşuyla onaylayın.	4. »Anrufweiter-schaltung« (Yönlendirme)'yi seçin.	5. Sağ menü tuşuyla onaylayın.
				
6. »MSN1«, »MSN2« veya »MSN3«ü seçin. AWS'li bir MSN işaretlendi.	7. Sağ menü tuşuyla onaylayın.	8. »AWS ständig«(devamlı), »AWS bei besetzt« (meşgul) veya »AWS bei nichtmelden«(cevap vermiyor) seçin. Aktif bir AWS seçildi.	9. Kontrolden sonra menüden çıkmak için C-Tuşuna basın.	

Quick reference guide (telephone) T-Concept CP720

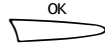

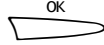





■ Saving the phone number of the current call in the telephone directory (page 32)

					
1. Conduct call.	2. Press the Telephone Directory key.	3. Confirm with the left Menu key.	4. Confirm with the right Menu key.	5. Enter the name.	6. Confirm with the right Menu key.





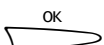







■ Assigning a phone number to a function key (page 158)

					
1. Press the left Menu key.	2. Select »Settings«.	3. Confirm with the right Menu key.	4. Select »Function keys«.	5. Confirm with the right Menu key.	6. Press function key to be programmed.
					
7. Confirm with the right Menu key.	8. Select »Number«.	9. Confirm with the right Menu key.	10. Enter the phone number.	11. Confirm with the right Menu key.	

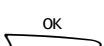

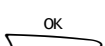





■ Setting the ring tone volume (page 143)

				
1. Press the left Menu key.	2. Select »Settings«.	3. Confirm with the right Menu key.	4. Select »Audio«.	5. Confirm with the right Menu key.
				
6. Select »Ring tone volume«.	7. Confirm with the right Menu key.	8. Select level »0 to 6«. You will hear the ring tone at the set level.	9. Confirm with the right Menu key.	

■ Changing the telephone PIN (page 91)

				
1. Press the left Menu key.	2. Select »Settings«.	3. Confirm with the right Menu key.	4. Select »Security«.	5. Confirm with the right Menu key.
				
6. Select »Change PIN«.	7. Confirm with the right Menu key.	8. Enter the old telephone PIN.	9. Confirm with the right Menu key.	10. Enter the new telephone PIN.
				
11. Confirm with the right Menu key.	12. Re-enter the four-digit telephone PIN to ensure accurate input.	13. Confirm with the right Menu key. The new PIN is saved.		



■ Next call anonymous (page 44)

				
1. Press the left Menu key.	2. Select »Call preparation«.	3. Confirm with the right Menu key.	4. Select »Anonymous call«.	5. Confirm with the right Menu key.
				
6. Select »On«.	7. Confirm with the right Menu key. Your phone number will not appear on the called party's display.	8. Press the C key to exit the Menu.		



■ Calling another external party while an external call is in progress (page 59)

			
Conduct call.	1. Press the right Menu key.	2. Dial the phone number of the second party.	3. The first call is placed on hold while you conduct a call with the second party.

■ Answering a second external call while a call is in progress (page 61)

		
Conduct call.	1. Press the right Menu key.	2. You are connected to the waiting call. The first call is placed on hold.







■ Switching between two calling parties (page 63)

	
You are conducting two calls at the same time.	1. Switch between calling parties.

■ Speaking to two calling parties simultaneously (page 64)







				
You are switching between two calls.	1. Press the left Menu key.	2. Select »3-party conference«.	3. Confirm with the right Menu key.	4. All 3 parties can talk to each other.

■ Checking the forwarding on RNA status (page 88)

			
1. Press the left Menu key.	2. Select »Call forwarding«.	3. Confirm with the right Menu key.	4. Select »MSN1«, »MSN2« or »MSN3«. An MSN with call forwarding is flagged.
			
5. Confirm with the right Menu key.	6. Select »Call forward. auto«, »Call forward. on busy« or »Call forward. on RNA«. The call forwarding that has been activated is flagged.	7. Press the C key to exit the Menu when you have finished the check.	

Quick reference guide (handset) T-Concept CP720









■ Saving the phone number of the current call in the telephone directory (page 32)

					
During a call: 1. Press the Telephone Directory key. 2. Press the left Menu key. 3. Confirm with the right Menu key. 4. Enter the name. 5. Confirm with the right Menu key.					





■ Activating/deactivating microphone muting (page 42)

					
During a call: 1. Press the left Menu key. 2. Select »Mute on/off«. 3. Confirm with the right Menu key. 4. Select »On« or »Off«. 5. Confirm with the right Menu key.					











■ Setting the ring tone volume (page 143)

				
1. Press the left Menu key. 2. Select »Settings«. 3. Confirm with the right Menu key. 4. Select »Audio«. 5. Confirm with the right Menu key.				
				
6. Select »Ring tone volume«. 7. Confirm with the right Menu key. 8. Select level »0« to »6«. 9. Confirm with the right Menu key.				









■ Activating/deactivating keypad protection (page 14)

				 <p>Keypad protection is deactivated again.</p>
1. Press the left Menu key. 2. Select »Keypad protection«. 3. Confirm with the right Menu key. 4. Confirm with the right Menu key. Keypad protection is activated.				
<i>info</i>				
In the event of a call, keypad protection is automatically deactivated for the duration of the call. You can answer the call by pressing the accept key. To deactivate keypad protection, you must enter the digit sequence 159 within 10 seconds.				





■ Changing the handset-PIN (page 91)

				
1. Press the left Menu key. 2. Select »Settings«. 3. Confirm with the right Menu key. 4. Select »Change PIN«. 5. Confirm with the right Menu key.				
				
6. Enter the old PIN. 7. Confirm with the right Menu key. 8. Enter the new PIN. 9. Confirm with the right Menu key.				
				
10. Re-enter the four-digit PIN to ensure accurate input. 11. Confirm with the right Menu key. The new PIN is saved.				



■ Anonymous call (page 44)

				
1. Press the left Menu key.	2. Select »More«.	3. Confirm with the right Menu key.	4. Select »Call preparation«.	5. Confirm with the right Menu key.
				
6. Select »Anonymous call«.	7. Confirm with the right Menu key.	8. Select »On«.	9. Confirm with the right Menu key. Your phone number will not appear on the called party's display.	



■ Calling another external party while a external call is in progress (page 59)

			
During a call:	1. Press the right Menu key.	2. Dial the phone number of the second external party.	3. The first call is placed on hold while you conduct a call with the second party.

■ Answering an external call while a call is in progress (page 61)

		
During an external call:	1. Press right Menu key.	2. You are connected to the waiting call. The first call is placed on hold.









■ Switching between two calling parties (toggle) (page 63)

	
Conduct the first call and place the second call on »hold«.	1. Switch between calling parties.

■ Speaking to two calling parties simultaneously (three-party conference) (page 64)

				
Conduct the first call and place the second call on »hold«.	1. Press the left Menu key.	2. Select »3-party conference«.	3. Confirm with the right Menu key.	4. All 3 parties can talk to each other.

■ Checking the forwarding status (page 88)

				
1. Press the left Menu key.	2. Select »More«.	3. Confirm with the right Menu key.	4. Select »Call forwarding«.	5. Confirm with the right Menu key.
				
7. Select »MSN1«, »MSN2« or »MSN3«. An MSN with call forwarding is flagged.	8. Confirm with the right Menu key.	6. Select »Call forward. auto«, »Call forward. on busy« or »Call forward. on RNA«. The call forwarding that has been activated is flagged.	9. Press the C key to exit the Menu when you have finished the check.	