

Speed Home WLAN

Bedienungsanleitung



Connecting
your world.

Inhaltsverzeichnis

Einführung

Bevor Sie loslegen	Seite 3
Übersicht Ihres Speed Home WLAN	Seite 4
Übersicht der Leuchtanzeigen	Seite 5
Sicherheitshinweise	Seite 6

Anschließen und Einrichten

Wie funktioniert Mesh?	Seite 9
Speed Home WLAN aufstellen	Seite 10
Speed Home WLAN an Wand befestigen	Seite 12
Mit MeinMagenta App einrichten	Seite 13
Als Repeater einrichten	Seite 14
Probleme bei der Einrichtung	Seite 17
Voraussetzungen zum Verbinden	Seite 18

Ihr Speed Home WLAN kann noch mehr

Benutzeroberfläche	Seite 20
Übersicht der verbundenen Geräte	Seite 21
Leuchtanzeige ein-/ausschalten	Seite 22
Speed Home WLAN im Netzwerk finden	Seite 23
Speed Home WLAN vorübergehend ausschalten	Seite 24

Wenn etwas nicht funktioniert

Welche Lösungswege gibt es?	Seite 26
Als Mesh-Basis einrichten	Seite 27
Manuell als Mesh-Basis einrichten	Seite 31
Selbsthilfe bei Problemen	Seite 38
Zurücksetzen auf Werkseinstellungen	Seite 40

Was Sie sonst noch wissen sollten

Anhang	Seite 42
Technische Daten	Seite 45

Bevor Sie loslegen

Lesen und beachten Sie diese Bedienungsanleitung vor dem Gebrauch Ihres Speed Home WLAN.

Nehmen Sie Ihr Speed Home WLAN nicht in Betrieb, wenn es beschädigt ist!

Wenden Sie sich im Zweifelsfall an den Technischen Service. Rufen Sie uns an unter **0800 330 1000** oder besuchen Sie uns online unter: **www.telekom.de/kontakt**

Prüfen Sie den Verpackungsinhalt Ihres Speed Home WLAN auf Vollständigkeit:

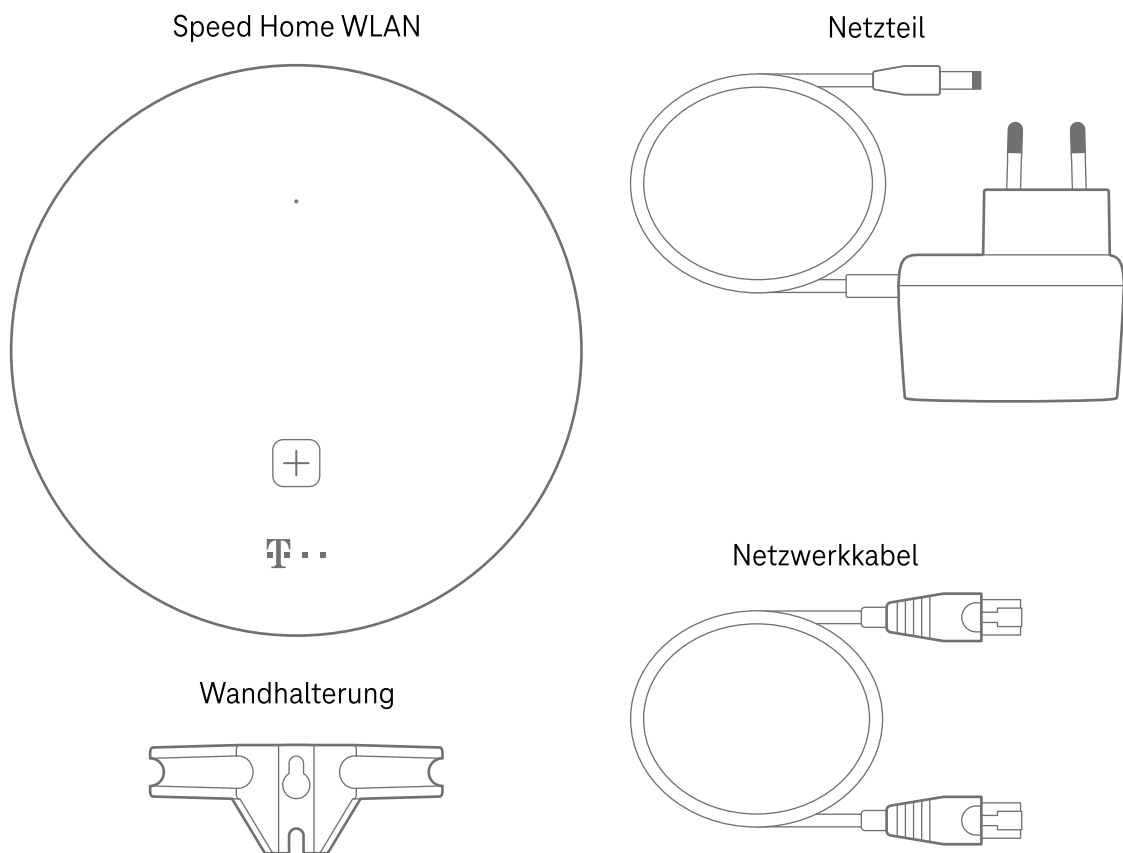

Zur Nutzung Ihres Speed Home WLAN **an einem Speedport 7** (oder neuer) benötigen Sie:

- Einen Festnetzanschluss der Telekom Deutschland GmbH
- Die kostenlose MeinMagenta App
- Einen Telekom-Login
- Ein Mobilfunkendgerät

Mit der MeinMagenta App und Ihrem Telekom-Login richten Sie Ihre Speed Home WLAN an einem Speedport 7 ein.

Übersicht Ihres Speed Home WLAN

Vorderseite

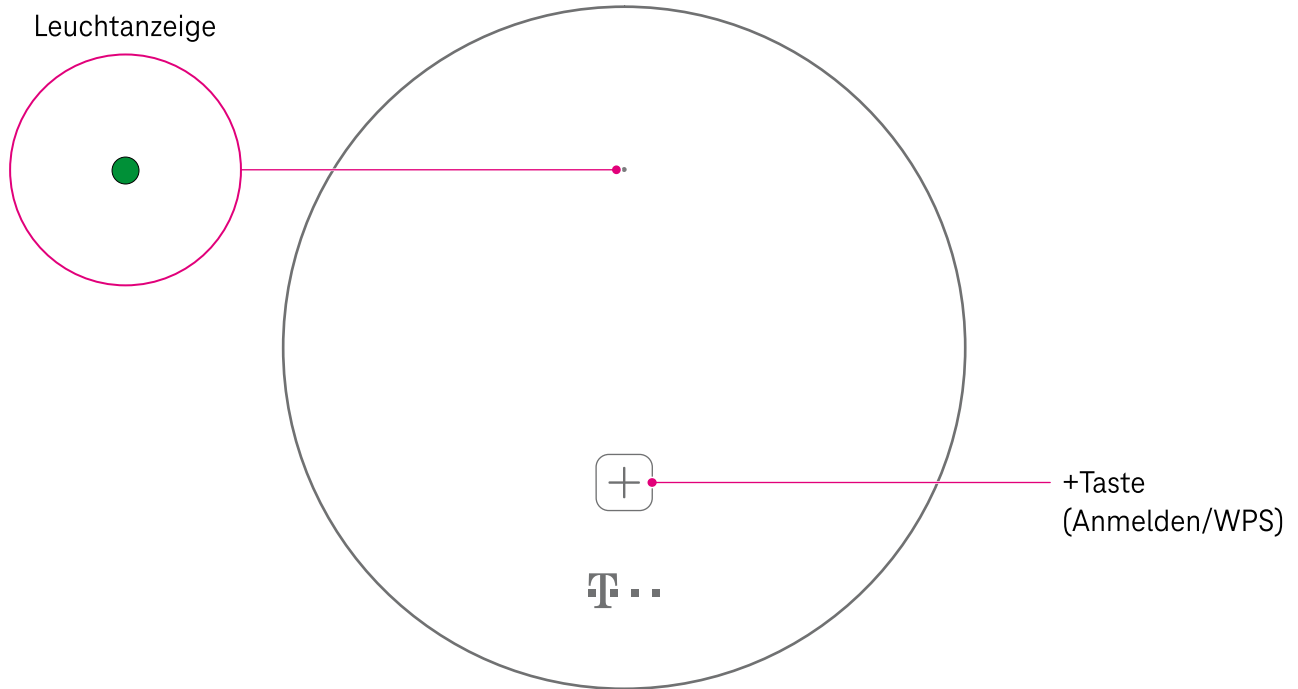

Rückseite

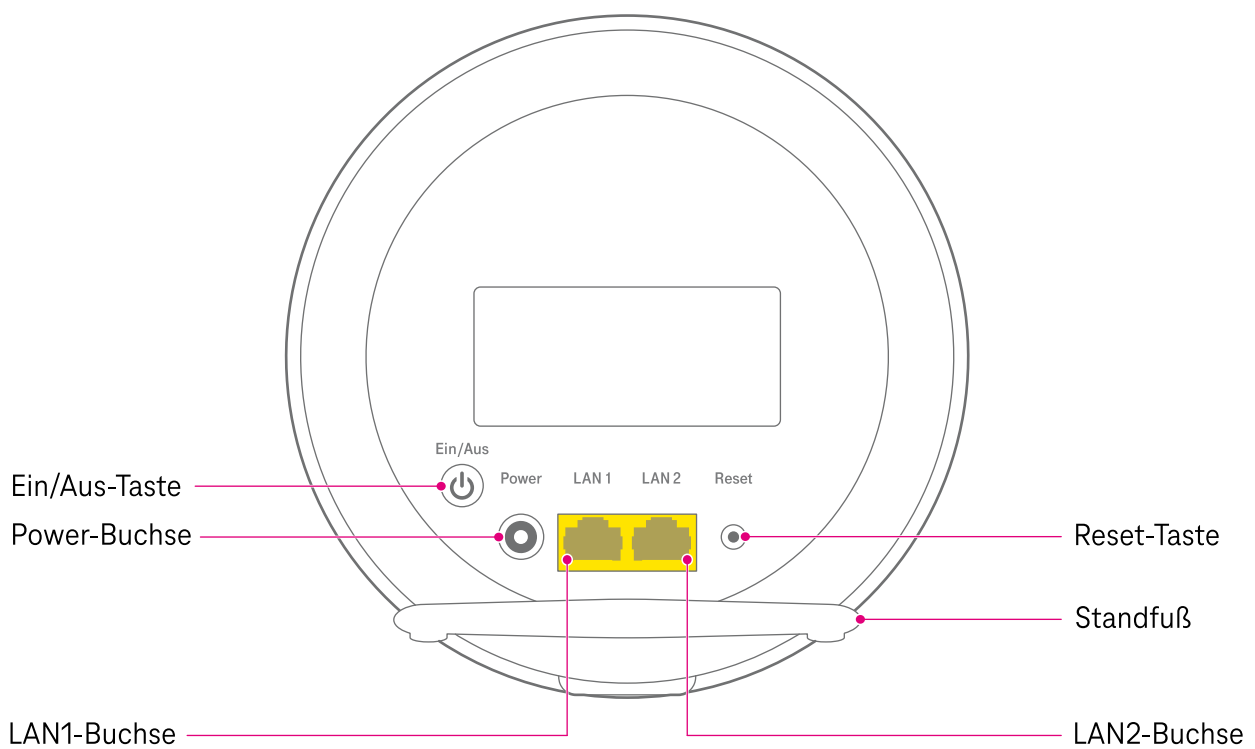





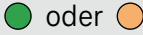

Einführung

Übersicht der Leuchtanzeigen

Die Leuchtanzeigen auf der Vorderseite Ihres Speed Home WLAN informieren Sie über die wichtigsten Gerätezustände.

Informationen zu den Leuchtanzeigen finden Sie in der folgenden Übersicht:

Zustand	Beschreibung
 leuchtet dauerhaft	Ihr Speed Home WLAN ist optimal mit Ihrem WLAN verbunden .
 blinkt	Warten. Ihr Speed Home WLAN ist beschäftigt.
 pulsiert langsam	Ihr Speed Home WLAN wartet darauf, dass Sie es mit Ihrem WLAN verbinden.
 leuchtet wiederholt für 3 Sekunden mit kurzen Pausen	Schwache Verbindung zu Ihrem WLAN. Positionieren Sie Ihr Speed Home WLAN näher an Ihrem Speedport Router oder Ihren anderen WLAN-Verstärkern.
 leuchtet wiederholt für 3 Sekunden und blinkt 2 × kurz dazwischen	Ihr Speed Home WLAN ist außerhalb der WLAN-Reichweite . Positionieren Sie Ihr Speed Home WLAN näher an Ihren Speedport Router oder Ihren anderen WLAN-Verstärkern.
 pulsiert	Das WLAN ist ausgeschaltet (WLAN-Zeitschaltung).
 aus	Der LED-Schlafmodus ist eingeschaltet oder Ihr Speed Home WLAN ist ausgeschaltet.

Sicherheitshinweise

Bestimmungsgemäße Verwendung

Ihr Speed Home WLAN ist ein haushaltsübliches Gerät, das Ihr Zuhause mit dem Internet verbindet.

Ihr Speed Home WLAN ermöglicht die Kommunikation von verbundenen Geräten über Funk (WLAN).

Ihr Speed Home WLAN ist für den privaten oder gewerblichen Gebrauch in geschlossenen Räumen vorgesehen.

Jede andere als die hier beschriebene Verwendung gilt als nicht bestimmungsgemäß. Wenn Sie etwas ohne Erlaubnis verändern oder umbauen, verlieren Sie den Garantieanspruch. Öffnen Sie Ihr Speed Home WLAN in keinem Fall selbst und führen Sie keine eigenen Reparaturversuche durch.

Funktionsweise

Ihr Speed Home WLAN verfügt über ein integriertes Mesh-WLAN, das sich selbst optimiert (Kanalwechsel). Dazu werden beim Betrieb am Speedport 7 (oder neuer) Daten verschlüsselt in die Cloud übertragen und dort verarbeitet.

Beachten Sie die Datenschutzhinweise zur Nutzung unter:

www.telekom.de/datenschutz-cloud-router

Ihr Speed Home WLAN benötigt regelmäßig Aktualisierungen, um Funktionen bereitstellen zu können.

Sicherheitshinweise

Die falsche Nutzung Ihres Speed Home WLAN kann zu Verletzungen oder Beschädigungen führen. Die folgenden Sicherheitshinweise schützen Sie und Ihr Speed Home WLAN.

Schließen Sie Ihr Speed Home WLAN nicht während eines Gewitters an. Nehmen Sie bei Gewitter alle Geräte vom Strom- und Telefonnetz. Ziehen Sie alle Stecker. Bei einem Blitzeinschlag droht die Gefahr eines elektrischen Schlags.

Stellen Sie Ihr Speed Home WLAN aufrecht auf und halten Sie alle Lüftungsschlitze frei. Ihr Speed Home WLAN wird während des Betriebes warm - dies ist normal. Stellen Sie eine ausreichende Belüftung Ihres Speed Home WLAN sicher. Er benötigt einen seitlichen Abstand von mindestens 20 cm zu Objekten und Wänden.

Verwenden Sie ausschließlich das mitgelieferte Netzteil. Schließen Sie Ihr Speed Home WLAN an eine leicht zugängliche Steckdose an.

Stellen Sie Ihr Speed Home WLAN nicht auf wärmeempfindliche Oberflächen. Ihr Speed Home WLAN könnte diese im Betrieb beschädigen.

Berühren Sie Ihr Speed Home WLAN oder das Netzteil niemals mit nassen Händen. Es besteht die Gefahr eines elektrischen Schlags.

Berühren Sie niemals die Kontakte an den Anschlussbuchsen Ihres Speed Home WLAN oder des Netzteils. Elektrostatische Entladung kann zu einer Beschädigung Ihres Speed Home WLAN führen.

Ihr Speed Home WLAN funktioniert nur einwandfrei an einer korrekt installierten Steckdose.

Reparatur und Reinigung

Wenn Sie an Ihrem Speed Home WLAN einen technischen Defekt vermuten, nehmen Sie ihn nicht in Betrieb. Öffnen Sie nicht das Gehäuse und unternehmen Sie keine eigenständigen Reparaturversuche. Wenden Sie sich an den Technischen Service der Telekom.

Reinigen Sie Ihr Speed Home WLAN ausschließlich mit einem antistatischen Tuch. Es sollte trocken, weich und fusselfrei sein. Vermeiden Sie Reinigungs- oder Lösungsmittel, um Ihr Speed Home WLAN nicht zu beschädigen.

Kabel

Vermeiden Sie Belastung (z. B. durch Möbel) oder Beschädigung (z. B. durch Knicke) von Kabeln, weil diese zu Einschränkungen oder Ausfall des Gerätes führen können.

Verwenden Sie ausschließlich das Netzteil und die Kabel aus der Verpackung Ihres Speed Home WLAN.

Funksignale

Die Antennen Ihres Speed Home WLAN senden und empfangen Funksignale. Stellen Sie Ihr Speed Home WLAN nicht in unmittelbarer Nähe zu Schlaf- und Kinderzimmern auf. So halten Sie die elektromagnetische Belastung so gering wie möglich.

Speed Home WLAN vor Zugriff schützen

Stellen Sie Ihr Speed Home WLAN an einem Ort auf, wo sich niemand unbefugt Zugang zu Ihren WLAN-Daten verschaffen kann.

Gerätepasswort

Auf dem Typenschild ist das werksseitige Gerätepasswort Ihres Speed Home WLAN.

Firmware-Update

Ihr Speed Home WLAN unterstützt die automatische Aktualisierung der Firmware zur Optimierung und Funktionserweiterung bereits bei der Auslieferung. Steht ein Firmware-Update zur Verfügung, wird dies automatisch installiert oder kann manuell installiert werden. Beachten Sie, dass ein Firmware-Update bis zu fünf Minuten dauern kann. Während des Vorgangs stehen die Funktion Ihres Speed Home WLAN nicht zur Verfügung.

Fernunterstützung

Bei Problemen mit Ihrem Speed Home WLAN, helfen Ihnen unsere Mitarbeiter über die Funktion **Fernunterstützung**. Durch Ihre Zustimmung kann diese Funktion im Störfall verwendet werden. Sie können Ihre Zustimmung jederzeit im Kundencenter zurückziehen.

Anschließen und Einrichten

Wie funktioniert Mesh?

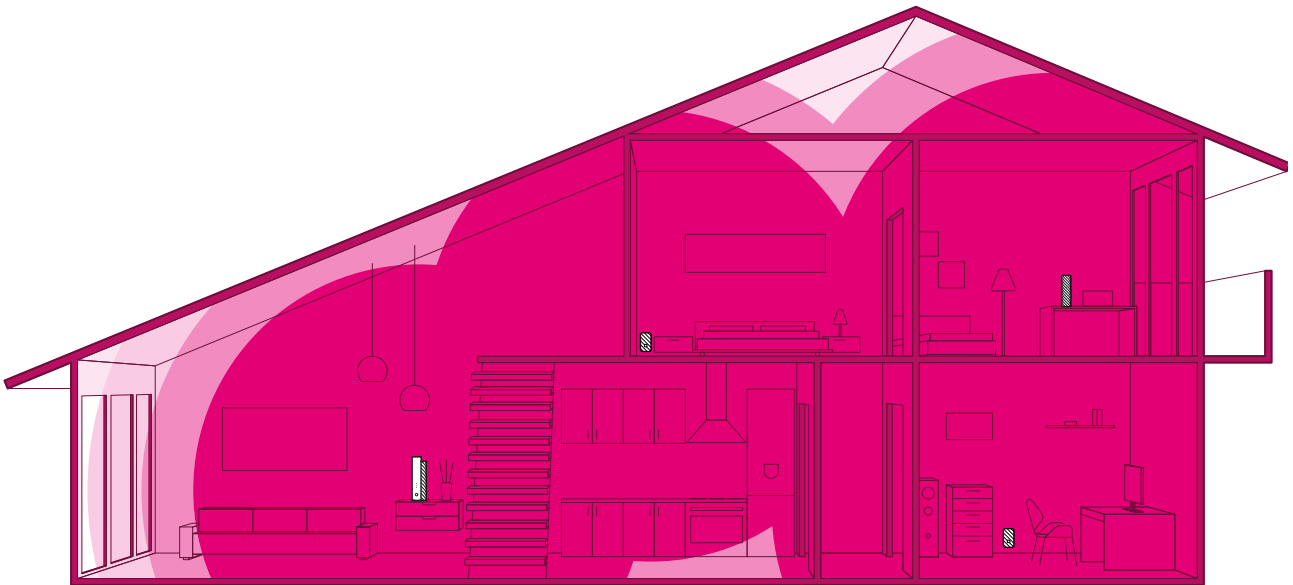

Ein WLAN-Mesh-Netzwerk ermöglicht ein flächendeckendes WLAN-Signal. Voraussetzung sind eine ausreichende Anzahl an Mesh-Geräten und die korrekte Aufstellung.

Die optimale Mesh-Abdeckung erreichen Sie mit einem mesh-fähigen Router. Ergänzen Sie dazu eine Anzahl WLAN-Mesh-Repeater.

Das Mesh-Netzwerk kann aus insgesamt bis zu sechs verschiedenen Mesh-Geräten bestehen. Beispielsweise einem Speedport Smart 4 und fünf Speed Home WLAN.

Alle verbundenen Mesh-Geräte kommunizieren ständig miteinander. Sie schicken Daten automatisch auf dem besten Weg zu Ihren verbundenen Geräten, beispielsweise einem Smartphone.

So können Sie im ganzen Haus WLAN ohne Unterbrechung und in bester Geschwindigkeit nutzen.

Speed Home WLAN aufstellen

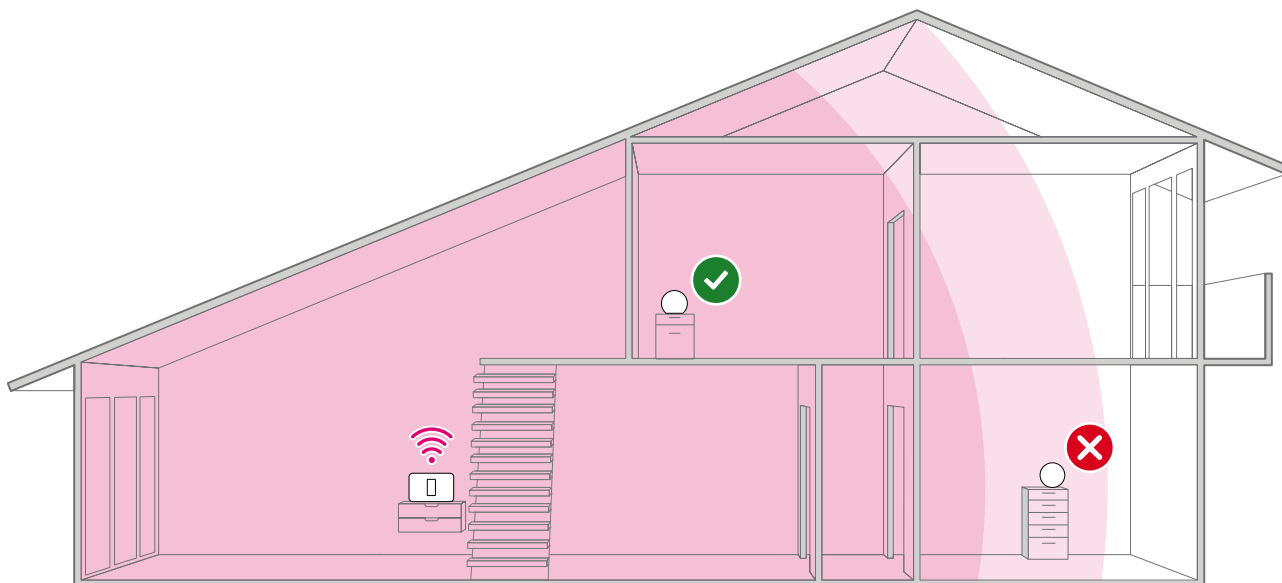

Positionieren Sie Ihr Speed Home WLAN innerhalb des optimalen Sendebereichs Ihres Speedport Routers.

Ihre Wohnung verfügt über eine LAN-Verkabelung? Dann können Sie Ihr Speed Home WLAN per Netzkabel an den Speedport Router anschließen. So sind Sie unabhängig vom optimalen Sendebereich.

Tipp: Einen optimalen Sendebereich erhalten Sie durch die Positionierung von mindestens einem Speed Home WLAN pro Etage oder in jedem zweiten Raum.

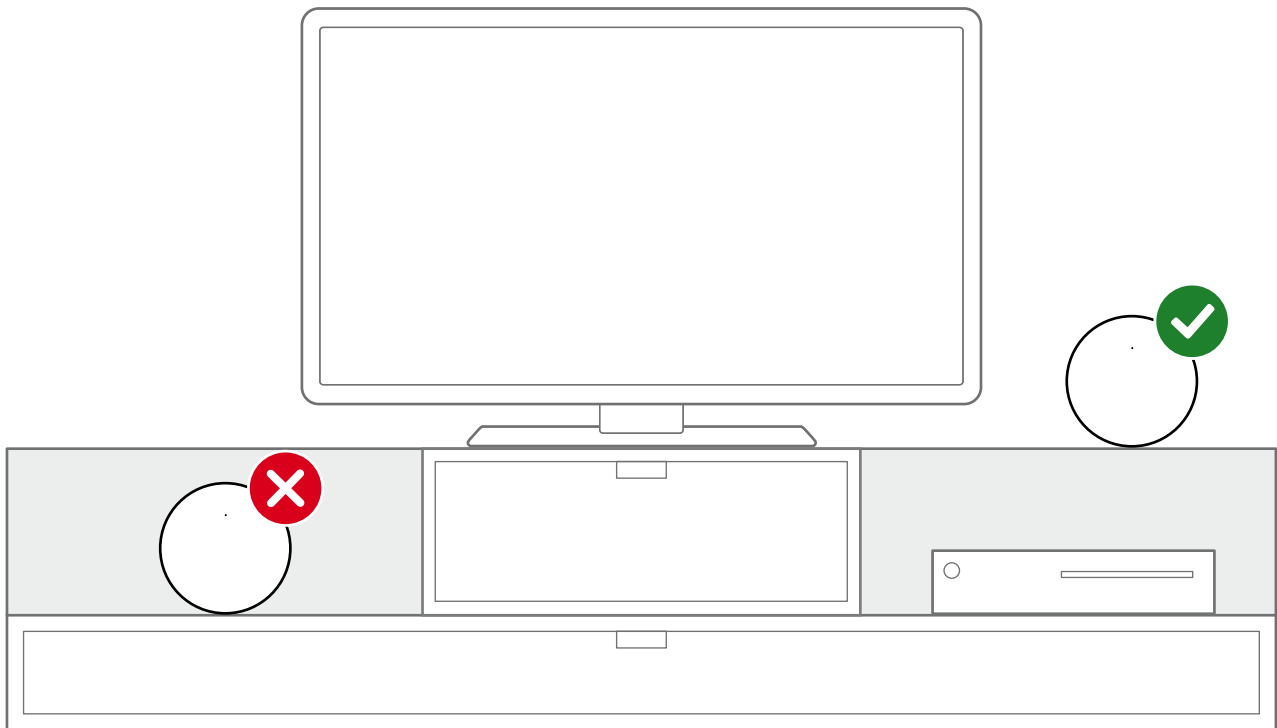

Hindernisse

Stellen Sie Ihr Speed Home WLAN freistehend und zentral auf. Hindernisse beeinträchtigen den WLAN-Empfang. Vermeiden Sie einen Aufstellort in direkter Nähe zu anderen elektronischen Geräten (z. B. Fernseher).

Hoch

Stellen Sie Ihr Speed Home WLAN ca. 0,5 bis 2 m über dem Fußboden und nicht in Raumecken auf.

Speed Home WLAN an Wand befestigen

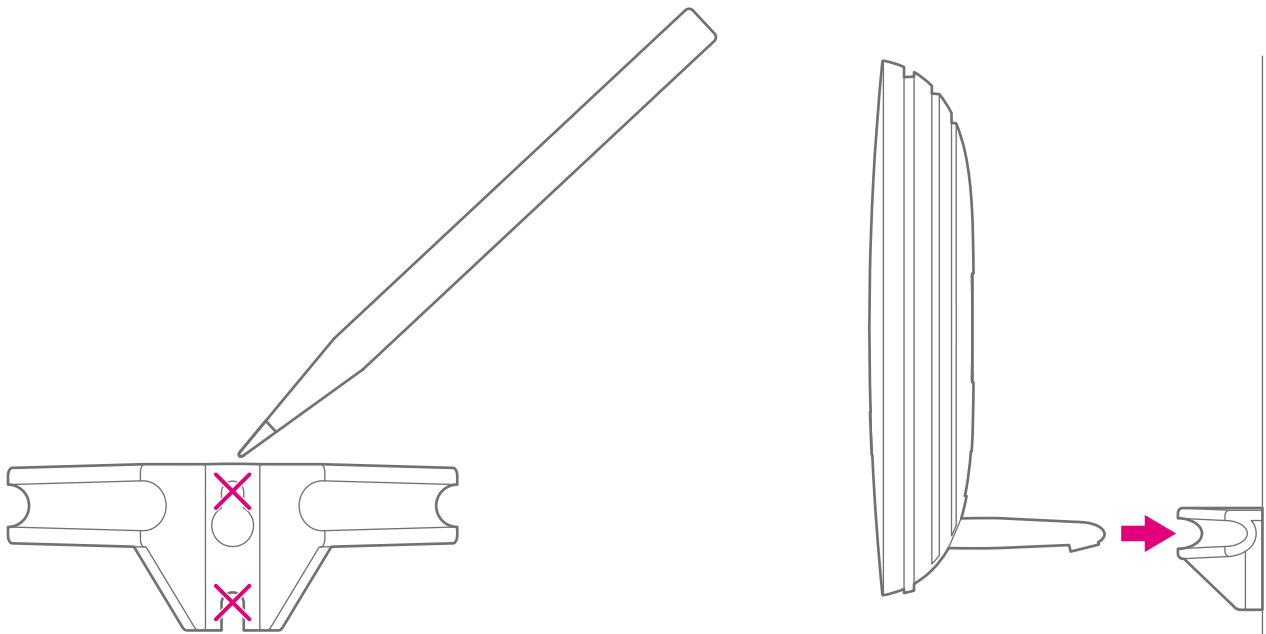

Optional montieren Sie Ihr Speed Home WLAN mit der Wandhalterung an der Wand

Wichtig: Montieren Sie Ihr Speed Home WLAN in einer Höhe von maximal 2 Metern.

1. Zeichnen Sie die Bohrlöcher an.
Nutzen Sie die Wandhalterung als Bohrschablone an der Wand.
2. Montieren Sie die Wandhalterung mit zwei geeigneten Schrauben an der Wand.
3. Setzen Sie Ihr Speed Home WLAN mit dem Standfuß in die Wandhalterung ein.

Mit MeinMagenta App einrichten

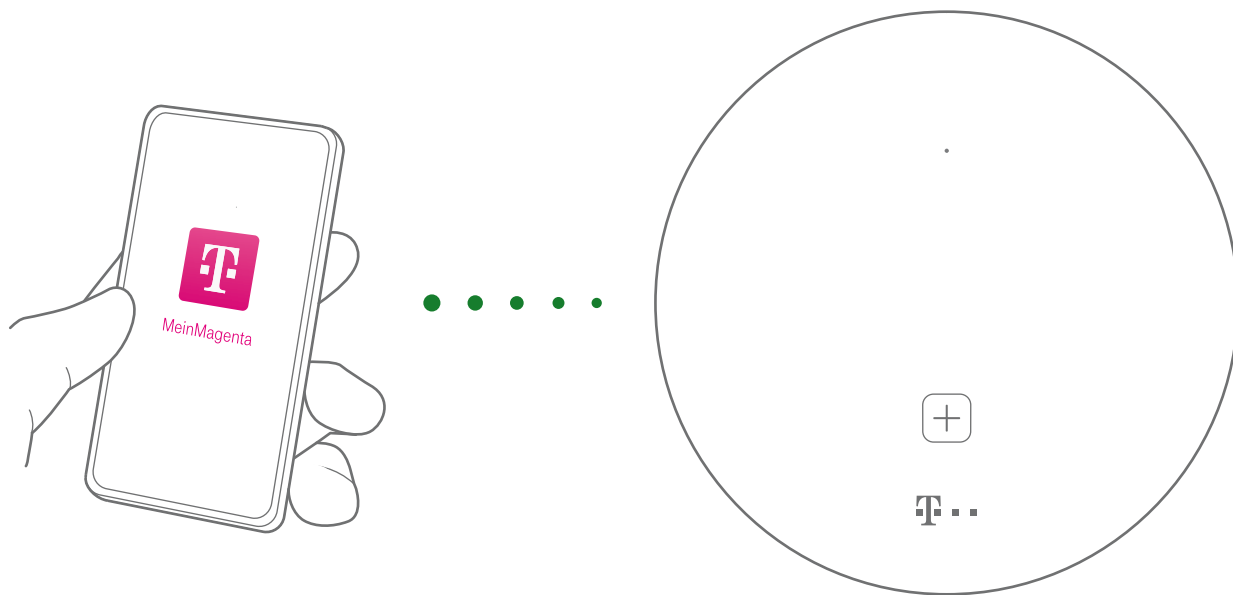

Mit der MeinMagenta App richten Sie Ihr Speed Home WLAN barrierefrei ein.
Die MeinMagenta App hilft Ihnen Probleme während der Nutzung selbst zu lösen.

MeinMagenta App kostenlos herunterladen

Laden Sie sich die MeinMagenta App aus dem App Store, von Google Play oder unter:
www.telekom.de/starten



Oder scannen Sie den folgenden QR-Code:



Beachten Sie, dass Sie als MagentaZuhause Regio Kunde die MeinMagenta App nur eingeschränkt verwenden können.

Als Repeater einrichten

Auch ohne die MeinMagenta App können Sie Ihr Speed Home WLAN einrichten. Folgen Sie dazu den folgenden Handlungsschritten. Um Ihr Speed Home WLAN einzurichten, muss Ihr Router in Betrieb sein.

1. Anschließen und Startvorgang abwarten

Schließen Sie Ihr Speed Home WLAN an eine funktionierende Steckdose an. Ihr Speed Home WLAN startet automatisch.

Falls Ihr Speed Home WLAN nicht automatisch startet, drücken Sie die **Ein/Aus-Taste**. Die **Ein/Aus-Taste** ist auf der Rückseite Ihres Speed Home WLAN das erste Element von links. Im ausgeschalteten Zustand steht die **Ein/Aus-Taste** deutlich vor.

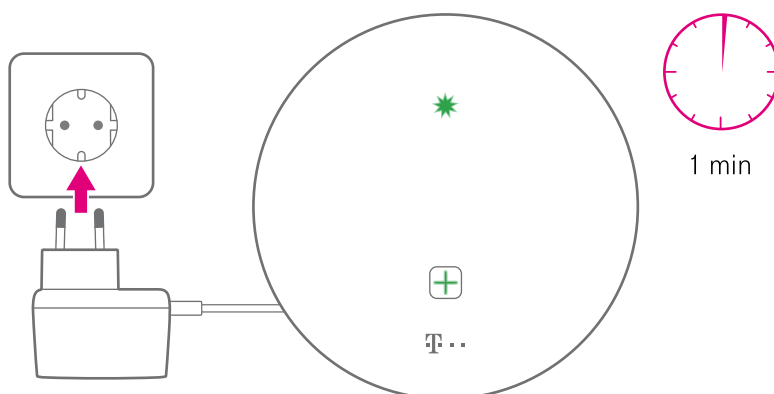

Während des Startvorgangs blinkt die Leuchtanzeige auf der Vorderseite. Warten Sie 1 Minute, bis die **+Taste (Anmelden/WPS)** langsam pulsiert.

2. Speed Home WLAN verbinden

Drücken Sie die **+Taste (Anmelden/WPS)** an Ihrem Router und fahren Sie mit Handlungsschritt 3 fort.

Der Anmeldemodus ist jetzt für 2 Minuten eingeschaltet. Die Leuchtanzeige auf der Vorderseite Ihres Routers beginnt zu blinken.

Hinweis: Bei Routern der folgenden Typen die **Taste Anmelden/WPS** zweimal drücken:
Speedport Smart, Speedport Smart 2,
Speedport Smart 3 und Speedport W925V

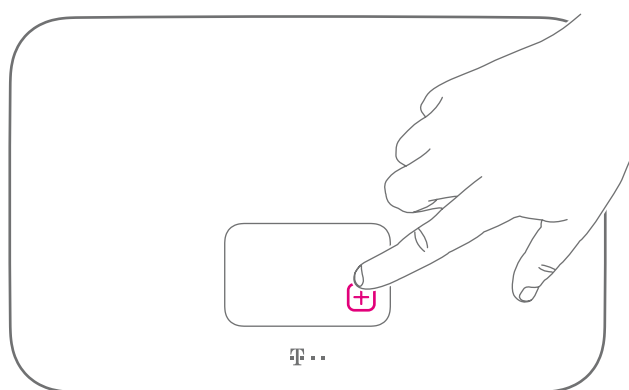

3. Verbindung abwarten

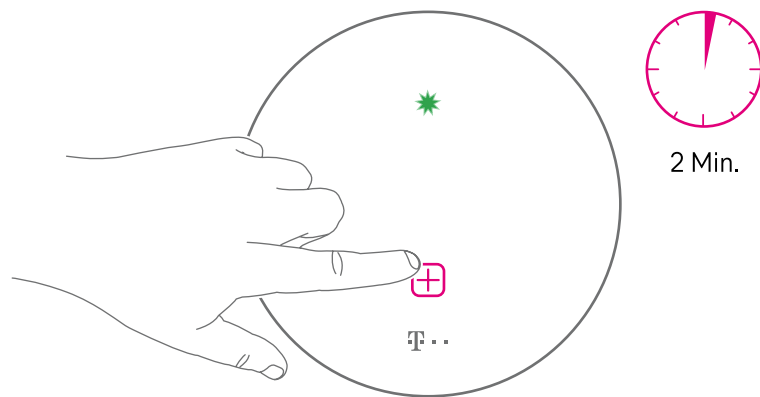

Drücken Sie innerhalb von 2 Minuten die **+Taste (Anmelden/WPS)** an Ihrem Speed Home WLAN. Die **+Taste (Anmelden/WPS)** ist die einzige Taste auf der Vorderseite Ihres Speed Home WLAN.

Nach maximal 2 Minuten erlischt die **+Taste (Anmelden/WPS)** und die obere Leuchtanzeige beginnt zu blinken. Ihr Speed Home WLAN wird jetzt verbunden und innerhalb der nächsten Minuten automatisch eingerichtet.

Falls die **+Taste (Anmelden/WPS)** erneut langsam pulsiert, positionieren Sie Ihr Speed Home WLAN näher an Ihrem Router. Wiederholen Sie die Anmeldung, siehe Seite 14 ➡

4. Leuchtanzeige prüfen

Die Einrichtung ist abgeschlossen, wenn die obere Leuchtanzeige an Ihrem Speed Home WLAN dauerhaft leuchtet.

Bei Problemen mit der Einrichtung Ihres Speed Home WLAN, siehe Seite 17 ➡

Sie können noch weitere Geräte verbinden:

1. Drücken Sie die **+Taste (Anmelden/WPS)** an dem verbundenen Speed Home WLAN.
2. Drücken Sie anschließend die **+Taste (Anmelden/WPS)** an einem neuen Speed Home WLAN.

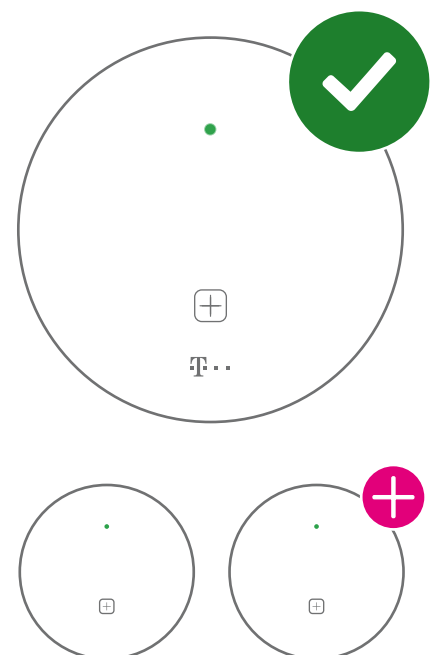

Einrichtung abgeschlossen

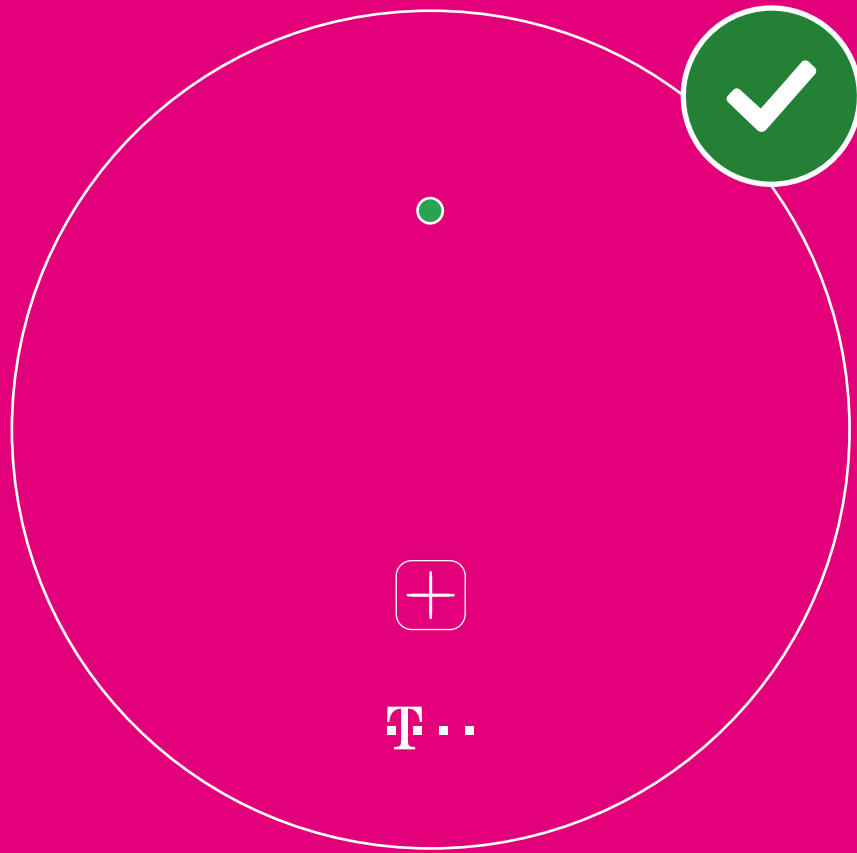











Probleme bei der Einrichtung

Sie haben Probleme bei der Einrichtung Ihres Speed Home WLAN?

Führen Sie die Einrichtung erneut mit Hilfe der MeinMagenta App durch, siehe Seite 13 

Bestehen weiterhin Probleme bei der Einrichtung Ihres Speed Home WLAN?

Prüfen Sie die Leuchtanzeige und führen Sie die beschriebenen Handlungsschritte durch:

Zustand	Beschreibung
 pulsiert langsam	Wenn die +Taste (Anmelden/WPS) erneut pulsiert, wiederholen Sie den Handlungsschritt 2, siehe Seite 14  Bei wiederholtem Fehlschlagen, siehe Seite 38 
 blinkt	Warten Sie. Ihr Speed Home WLAN ist beschäftigt. Wenn die +Taste (Anmelden/WPS) erloschen ist und die obere Leuchtanzeige blinkt, prüft Ihr Speed Home WLAN Ihr vorhandenes WLAN. Er passt sich automatisch an Ihre technischen Gegebenheiten an. Der Vorgang kann bis zu 10 Minuten dauern und darf nicht unterbrochen werden.
 leuchtet wiederholt für 3 Sekunden mit kurzen Pausen	Schwache Verbindung zu Ihrem WLAN. Positionieren Sie Ihr Speed Home WLAN näher an Ihrem Speedport Router oder Ihren anderen WLAN-Verstärkern, siehe Seite 10 
 leuchtet wiederholt für 3 Sekunden und blinkt 2 x kurz dazwischen	Ihr Speed Home WLAN kann die ihm bekannte WLAN-Verbindung nicht aufbauen. Haben Sie Ihr Speed Home WLAN bereits erfolgreich mit Ihrem Speedport verbunden? Positionieren Sie Ihr Speed Home WLAN näher an Ihren Speedport Router oder Ihren anderen WLAN-Verstärkern, siehe Seite 10  Das Verbindungsproblem kann an einer falschen Konfiguration liegen. Setzen Sie in diesem Fall Ihr Speed Home WLAN auf die Werkseinstellungen zurück, siehe Seite 40  Starten Sie anschließend die Einrichtung Ihres Speed Home WLAN erneut bei Handlungsschritt 1, siehe Seite 14 

Voraussetzungen zum Verbinden

Generelle Voraussetzungen um ein neues Speed Home WLAN mit Ihrem Speedport zu verbinden:

- 5-GHz-SSID / WLAN-Name „sichtbar“
- WPS (Push-Button) aktiv
- MAC-Filter inaktiv
- Verschlüsselungsverfahren WPA2 oder WPA2/WPA3

Beim Speedport Smart 3, Speedport Smart 2, Speedport Smart, Speedport W 925V muss die **Taste Anmelden/WPS** zweimal gedrückt werden. Auch bei der Speed Home WLAN bei ausgeschalteter Leuchtanzeige, siehe Seite 22  Dann startet die Anmeldung über WPS.

Bei der FRITZ!Box 7490 muss die **WLAN/WPS-Taste** so lange gedrückt werden, bis die Leuchtanzeige WLAN blinkt. Dann startet die Anmeldung über WPS.

Mehr Informationen erhalten Sie unter:

www.telekom.de/hilfe/geraete-zubehoer/heimnetzwerk-powerline-wlan/speed-home-wlan



Die beschriebenen Voraussetzungen sind bei Ihnen nicht gegeben? Richten Sie Ihren Speed Home WLAN manuell als Mesh-Basis ein, siehe Seite 27 

Ihr Speed Home WLAN kann noch mehr

Benutzeroberfläche

Um Einstellungen an Ihrem Speed Home WLAN vorzunehmen, können Sie sich in der Benutzeroberfläche anmelden.

1. Stellen Sie sicher, dass Ihr Speed Home WLAN und Ihr Computer im selben Netzwerk sind.
2. Starten Sie Ihren Computer und öffnen Sie Ihren Internet-Browser.
3. Notieren Sie sich die letzten sechs Stellen der MAC-Adresse. Sie finden die MAC-Adresse auf der Rückseite Ihres Speed Home WLAN.

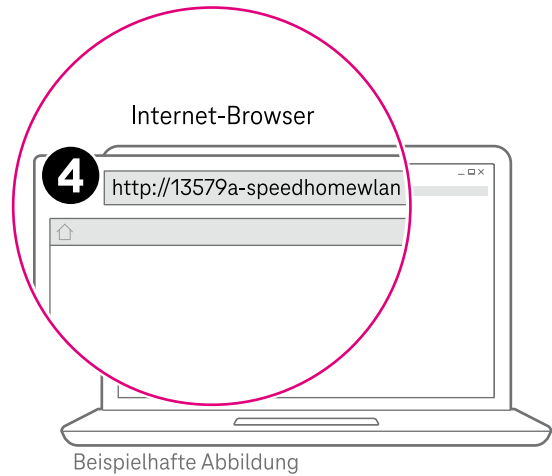

4. Geben Sie **http://<letzte sechs Stellen der MAC-Adresse>-speedhomewlan** in die Adresszeile Ihres Internet-Browsers ein.

Alternativ geben Sie die IP-Adresse Ihres Speed Home WLAN in die Adresszeile ein.

Die IP-Adresse finden Sie in der Netzwerkübersicht Ihres Routers.

Bei Speedports unter: **http://speedport.ip**

Weitere Informationen erhalten Sie in der Bedienungsanleitung Ihres Speedport bzw. Routers.

Abhängig davon, ob Ihr Speed Home WLAN bereits eingerichtet ist, weicht die Anzeige der Benutzeroberfläche ab.

5. Geben Sie das Gerätepasswort in das Eingabefeld ein.
6. Klicken Sie auf die Schaltfläche **Anmelden**.
Die Startseite der Benutzeroberfläche wird angezeigt.



Das Gerätepasswort finden Sie:

- Auf der Rückseite Ihres **Routers**, falls ihr Router Mesh-fähig ist.
- Auf der Rückseite Ihrer **Speed Home WLAN Mesh-Basis**, falls ihr Router nicht Mesh-fähig ist.
- Auf der Rückseite Ihrer **Speed Home WLAN**, falls Sie kein Mesh-Netzwerk eingerichtet haben.

Sie finden das Gerätepasswort an Ihrem Speed Home WLAN.



Übersicht der verbundenen Geräte

Speed Home WLAN

Hiife Deutsch English Kundencenter

Status Netzwerk System Abmelden

Verbundene Geräte

Name und Verschlüsselung

Sendeeinstellungen

Gerät per WPS hinzufügen

Verbundene Geräte

Mesh-Geräte

Name	IPv4-Adresse	Signalqualität	Download / Upload	Details
Mesh-Basis	192.168.178.22	100%	1 Gbit/s	zeigen
12cf2d-speedhomewlan	192.168.178.64	100%	3,60 Gbit/s 3,40 Gbit/s	zeigen

Von hier können Sie die Konfigurationsseite oder Daten dieses Geräts in einem neuen Fenster aufrufen: [Zum Gerät](#) [Hilfe schließen](#)

Hinweis: Die hier beschriebene Funktion steht an einem Speedport 7 nicht zur Verfügung. Nutzen Sie die **MeinMagenta App**.

In der Benutzeroberfläche werden die Mesh-Repeater Ihres Mesh-Netzwerks angezeigt.

Sie erhalten Informationen über die Signalstärken und die Verbindungsgeschwindigkeiten der einzelnen Mesh-Repeater.

Verbundene momentan ausgeschaltete Mesh-Repeater, werden ebenfalls angezeigt.

1. Rufen Sie die Benutzeroberfläche auf und melden Sie sich an, siehe Seite 20 ➡
2. Navigieren Sie in den Bereich **Netzwerk** ➡ **Verbundene Geräte**.
3. Klicken Sie auf die Schaltfläche **Listenansicht**.

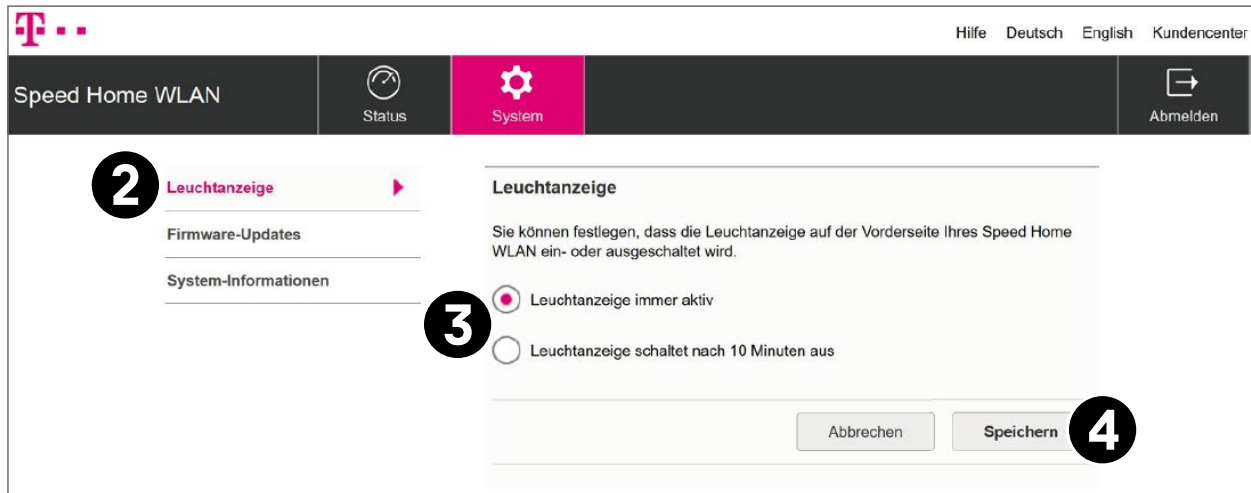

Leuchtanzeige ein-/ausschalten



Hinweis: Die hier beschriebene Funktion steht an einem Speedport 7 nicht zur Verfügung.

Die Leuchtanzeige informiert Sie über den Betriebszustand Ihrer Speed Home WLAN.

Schalten Sie die Leuchtanzeige bei Bedarf in der Benutzeroberfläche aus.

1. Rufen Sie die Benutzeroberfläche auf und melden Sie sich an, siehe Seite 20 
2. Navigieren Sie in den Bereich **System**  **Leuchtanzeige**.
3. Klicken Sie auf die gewünschte Option.
4. Klicken Sie auf die Schaltfläche **Speichern**.

Beachten Sie, dass die ausgeschaltete Leuchtanzeige nach 10 Minuten automatisch erlischt.

Diese Einstellung für die Leuchtanzeige können Sie für jede Speed Home WLAN individuell vornehmen.

Speed Home WLAN im Netzwerk finden

The screenshot shows the Speedport Smart 4 web interface. The navigation bar includes 'Hilfe', 'Deutsch', 'English', 'Inhalte', and 'Kundencenter'. The main navigation bar has 'Übersicht', 'Status', 'Internet', 'Telefonie', 'Netzwerk' (highlighted), 'System', and 'Abmelden'. The sidebar on the left lists 'Verbundene Geräte' (highlighted with a '2'), 'WLAN-Einstellungen', 'WLAN-Zugriff (WPS)', 'Netzwerk-Adressen', 'DNS-Rebind-Schutz', 'Virtuelles Netz (VPN)', 'Magenta SmartHome', and 'USB-Speicher und Drucker'. The main area displays a network diagram with a central router 'Speedport Smart 4 Typ A (8 Nutzer)' and two WLAN devices: '645f90-speedhomewlan (5 Nutzer)' and '1dc478-speedhomewlan (0 Nutzer)'. A pop-up window for the selected device shows details: 'Allgemeines', 'Name des Gerätes: 645f90-speedhomewlan', 'IPv4-Adresse: 192.168.2.4', 'Firmware-Version: 010143.1.0.021.0', 'Seriennummer (S/N): 9010000000J108404840', and 'Gerät an LAN-Buchse: [1] 1 Gbit/s [2] -'. A legend indicates 'Signal gut' (green dot), 'WLAN-Verbindung' (red dashed line), and 'LAN-Verbindung' (red solid line). Numbered callouts 2, 3, and 4 highlight the 'Verbundene Geräte' menu, the selected device, and the 'Finden' button respectively.

Hinweis: Die hier beschriebene Funktion steht an einem Speedport 7 nicht zur Verfügung.

In der Benutzeroberfläche können Sie bestimmte Speed Home WLAN in Ihrem Mesh-Netzwerk finden. Die Funktion lässt die Leuchtanzeige des ausgewählten Speed Home WLAN grün/gelb blinken. So können Sie bestimmte Geräte bequem in Ihrem Mesh-Netzwerk identifizieren.

1. Rufen Sie die Benutzeroberfläche auf und melden Sie sich an, siehe Seite 20 ➡
2. Navigieren Sie in den Bereich **Netzwerk** ➡ **Verbundene Geräte**.
3. Klicken Sie auf einen angezeigten Speed Home WLAN.
Weitere Informationen zu dem ausgewählten Gerät werden angezeigt.
4. Klicken Sie auf die Schaltfläche **Finden**. Ein grüner Punkt wird neben der Schaltfläche angezeigt.
Die Leuchtanzeige an dem Gerät beginnt grün/gelb zu blinken.

Das Blinken endet nach 5 Minuten automatisch. Alternativ klicken Sie erneut auf die Schaltfläche **Finden**, um die Funktion sofort zu beenden.

Klicken Sie bei einem weiteren Speed Home WLAN auf die Schaltfläche **Finden**.
Das Blinken am zuvor ausgewählten Speed Home WLAN endet.

5. Optional: Klicken Sie auf die Schaltfläche **Listenansicht**.
Vergeben Sie individuelle Namen für die Geräte (z. B. Büro).

Ihr Speed Home WLAN kann noch mehr

Speed Home WLAN vorübergehend ausschalten

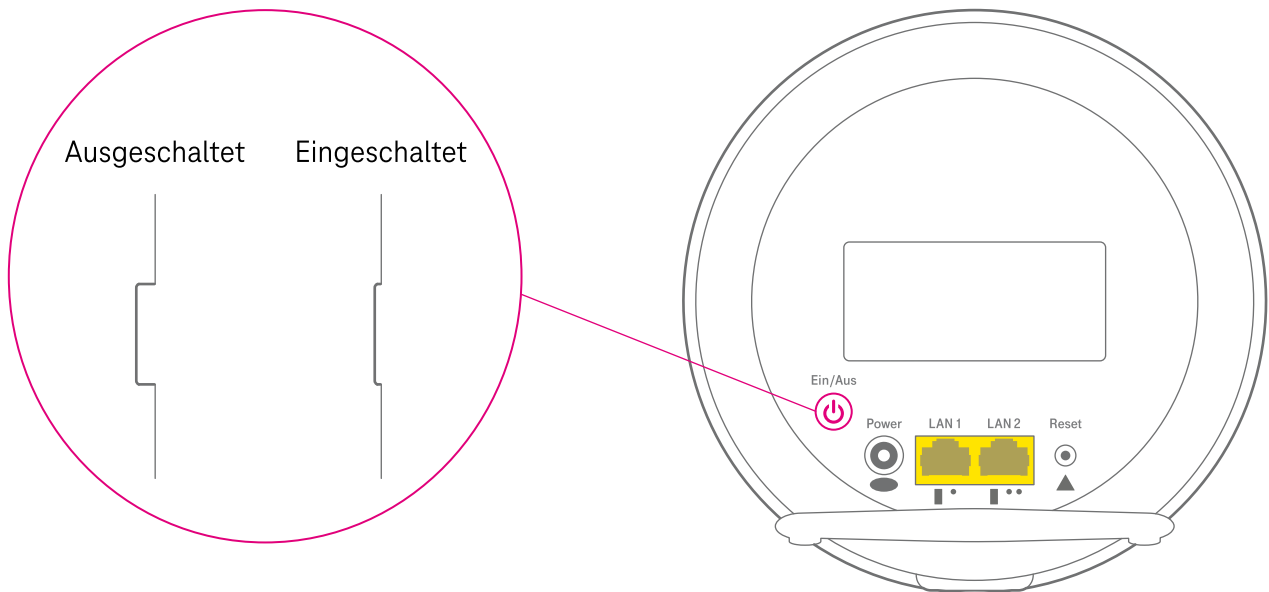

Sie können Ihr Speed Home WLAN vorübergehend ausschalten.
Dies kann beispielsweise bei längerer Abwesenheit (z. B. Urlaubsreise) sinnvoll sein.

1. Drücken Sie die **Ein/Aus-Taste** Ihres Speed Home WLAN.
Die **Ein/Aus-Taste** ist auf der Rückseite Ihres Speed Home WLAN das erste Element von links.

Sie schalten dadurch nur dieses Gerät aus. Ihr WLAN-Mesh-Netzwerk bleibt über andere Geräte eingeschaltet.

Erlischt die Leuchtanzeige an der Vorderseite, ist Ihr Speed Home WLAN ausgeschaltet.
Im ausgeschalteten Zustand steht die **Ein/Aus-Taste** deutlich vor.

2. Sie können Ihr Speed Home WLAN jederzeit wieder einschalten:

Drücken Sie erneut die **Ein/Aus-Taste**.

Die **Ein/Aus-Taste** ist auf der Rückseite Ihres Speed Home WLAN das erste Element von links.

Leuchtet die Leuchtanzeige an der Vorderseite erneut dauerhaft, ist Ihr Speed Home WLAN wieder verbunden.

Wenn etwas nicht funktioniert

Welche Lösungswege gibt es?

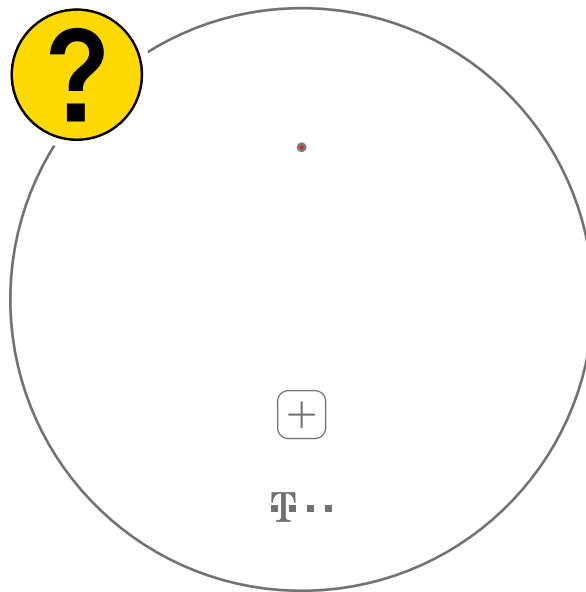

Etwas funktioniert nicht, wie Sie es erwarten und Sie versuchen, das Problem selbst zu beheben?

Nutzen Sie zunächst die folgenden einfachen Lösungswege:

- 1. Starten Sie Ihr Speed Home WLAN neu.**
Drücken Sie zum Ausschalten die **Ein/Aus-Taste** auf der Rückseite Ihres Speed Home WLAN.
Drücken Sie anschließend zum Einschalten erneut die **Ein/Aus-Taste**.
- 2. Starten Sie Ihren Computer neu.**
- 3. Verwenden Sie die MeinMagenta App, siehe Seite 13** ➡
Die MeinMagenta App unterstützt Sie bei der Einrichtung. Und die MeinMagenta App hilft Ihnen, Probleme bei der Einrichtung selbst zu lösen. Informationen zum Einrichten über die MeinMagenta App finden Sie unter: www.telekom.de/starten
- 4. Richten Sie Ihren Speed Home WLAN als Mesh-Basis ein, siehe Seite 27** ➡
- 5. Nutzen Sie die Hilfestellungen der Selbsthilfe bei Problemen, siehe Seite 38** ➡
- 6. Nutzen Sie die Telekom-Hilfeseiten im Internet unter: www.telekom.de/hilfe**
- 7. Stellen Sie die Werkseinstellungen wieder her, siehe Seite 40** ➡

Wenn etwas nicht funktioniert

Als Mesh-Basis einrichten

Wenn Sie einen der folgenden Telekom-Router verwenden, ist Ihr Speed Home WLAN mit der Funktion Telekom-Mesh eingerichtet: Speedport Smart 3, Speedport Pro / Speedport Pro Plus, Speedport Smart 4, Speedport 7 (oder neuer)

Verwenden Sie einen anderen Router, wird die Funktion Telekom-Mesh nicht unterstützt.

Tipp: Wie kann ich an meinem Speed Home WLAN feststellen, dass mein Router kein Telekom-Mesh unterstützt? Drücken und halten Sie die **+Taste (Anmelden/WPS)** Ihres Speed Home WLAN für 10 Sekunden. Blinkt die obere Leuchtanzeige (gelb) während die **+Taste (Anmelden/WPS)** dauerhaft (gelb) leuchtet? Ihr Router unterstützt kein Telekom-Mesh.

Sollte die Verbesserung Ihres WLAN nicht ausreichend sein, können Sie mit mindestens einem weiteren Speed Home WLAN wie folgt ein Mesh-Netzwerk aufbauen.

Verwandeln Sie dazu den als WLAN-Repeater eingerichteten Speed Home WLAN zuerst wie folgt in eine Mesh-Basis.

1. Netzkabel anschließen

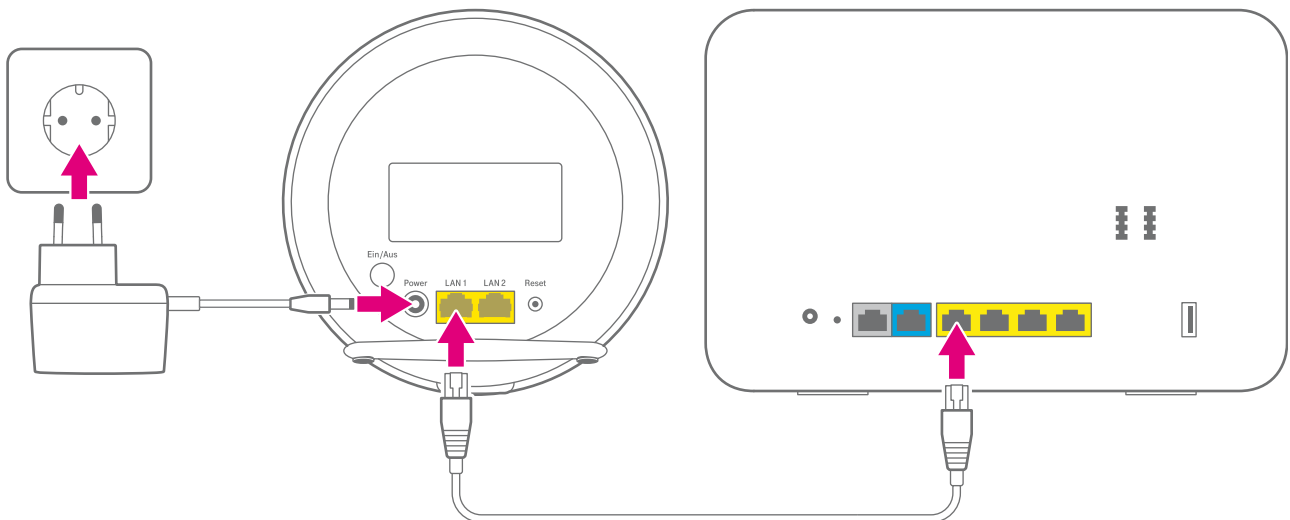

1. Schließen Sie das eine Ende des mitgelieferten Netzkabels an die **LAN1-Buchse** oder **LAN2-Buchse** Ihres Speed Home WLAN an.
2. Schließen Sie das andere Ende des mitgelieferten Netzkabels an eine freie LAN-Buchse Ihres Routers an.

2. Einrichtung abwarten

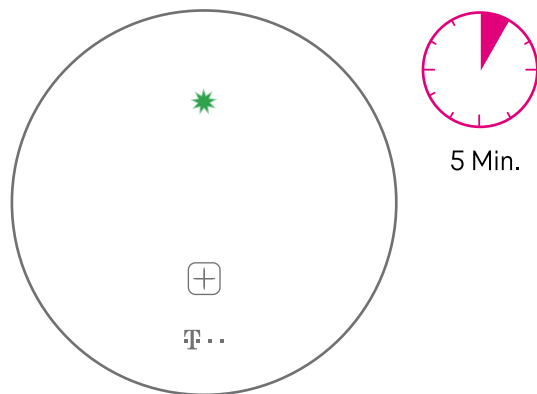

Ihr Speed Home WLAN beginnt grün zu blinken und wird automatisch zu einer Mesh-Basis.

Warten Sie bis zu 5 Minuten, bis die Leuchtanzeige Ihres Speed Home WLAN dauerhaft leuchtet.

3. Einrichtung als Mesh-Basis abgeschlossen

Die Einrichtung ist abgeschlossen, wenn die obere Leuchtanzeige an Ihrem Speed Home WLAN dauerhaft leuchtet.

Wichtig: Trennen Sie nicht das Netzkabel zwischen Ihrem Speed Home WLAN und Ihrem Speedport.

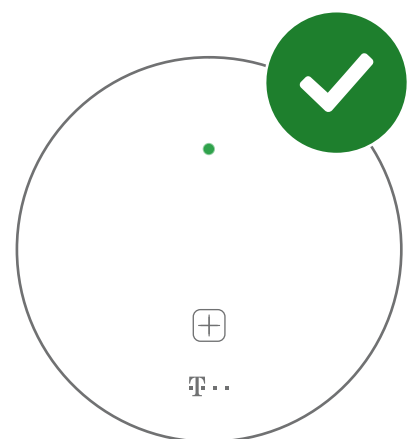

4. WLAN-Funktion des Routers ausschalten

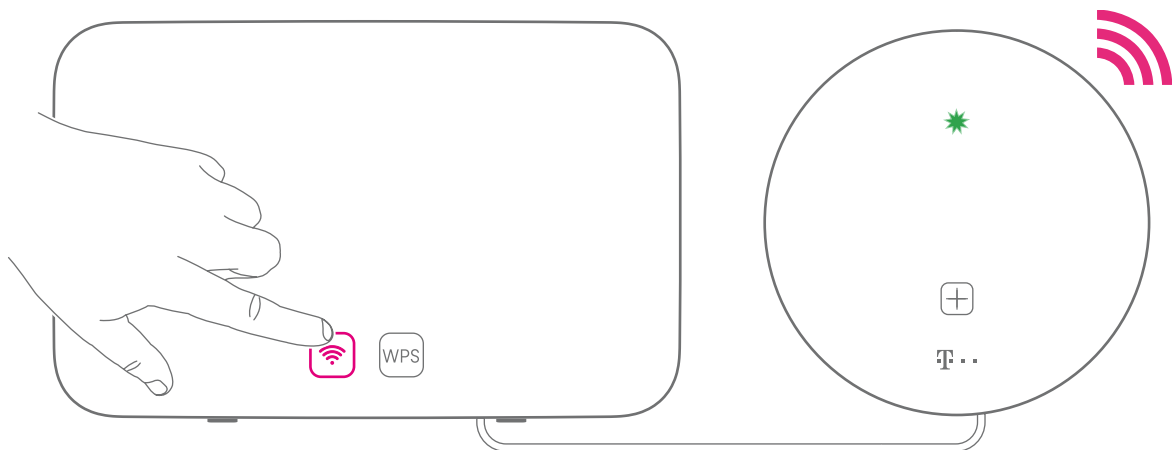

Ihr Router und Ihr Speed Home WLAN senden jetzt parallel das gleiche WLAN aus.
Schalten Sie das WLAN Ihres Routers aus.

So können sich Ihre Geräte mit dem WLAN Ihres Speed Home WLAN verbinden.
So können Sie die Vorteile des Mesh-Netzwerks nutzen.

5. Mit weiteren Speed Home WLAN ein Mesh-Netzwerk aufbauen

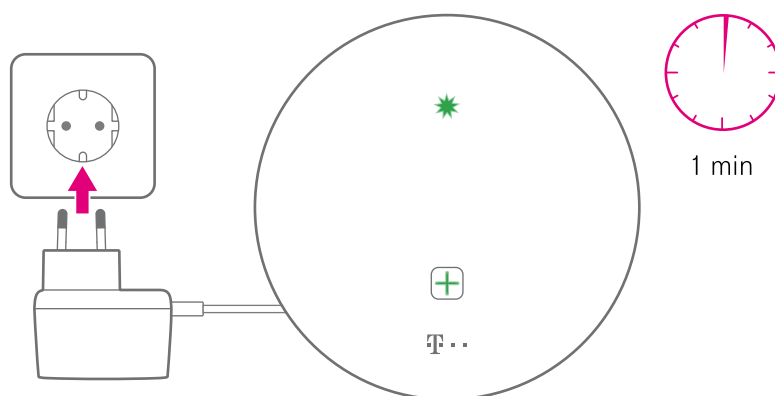

Schließen Sie Ihren neuen Speed Home WLAN an eine funktionierende Steckdose an.
Ihr Speed Home WLAN startet automatisch.

Falls Ihr Speed Home WLAN nicht automatisch startet, drücken Sie die **Ein/Aus-Taste**.
Die **Ein/Aus-Taste** ist auf der Rückseite Ihres Speed Home WLAN das erste Element von links.

Während des Startvorgangs blinkt die Leuchtanzeige auf der Vorderseite. Warten Sie 1 Minute,
bis die **+Taste (Anmelden/WPS)** langsam pulsiert.

6. Verbindung abwarten

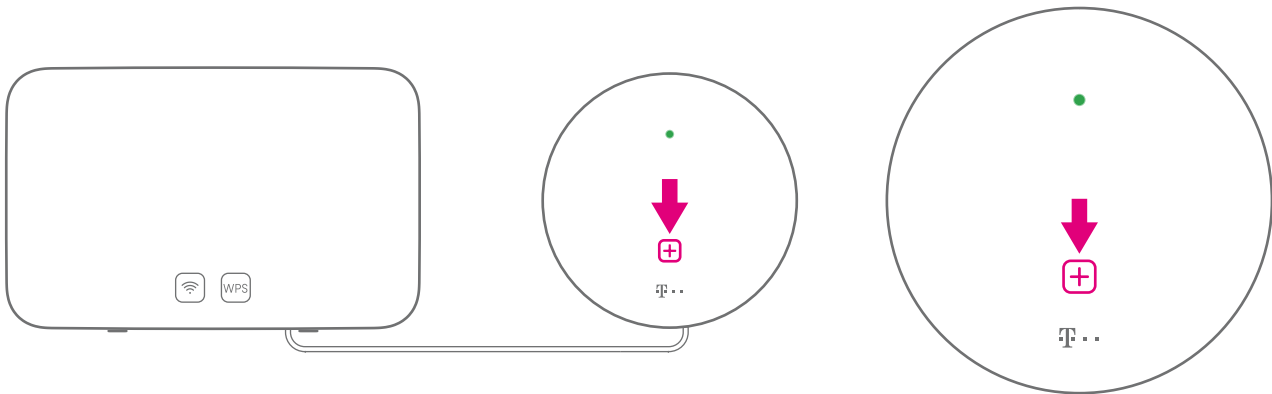

1. Drücken Sie die **+Taste (Anmelden/WPS)** an Ihrem erstem Speed Home WLAN. Ihr erster Speed Home WLAN ist bereits als Mesh-Basis eingerichtet und mit per LAN-Kabel mit dem Router verbunden. Die **+Taste (Anmelden/WPS)** ist die einzige Taste auf der Vorderseite Ihres Speed Home WLAN.
2. Drücken Sie innerhalb von 2 Minuten die **+Taste (Anmelden/WPS)** an Ihrem neuen, zusätzlichen Speed Home WLAN. Die **+Taste (Anmelden/WPS)** ist die einzige Taste auf der Vorderseite Ihres Speed Home WLAN.

Nach maximal 2 Minuten erlischt die **+Taste (Anmelden/WPS)** und die obere Leuchtanzeige beginnt zu blinken.

Ihr Speed Home WLAN wird verbunden und innerhalb der nächsten Minuten automatisch eingerichtet.

Falls die **+Taste (Anmelden/WPS)** erneut langsam pulsiert, positionieren Sie Ihr Speed Home WLAN näher an Ihrem ersten Speed Home WLAN. Wiederholen Sie die Anmeldung, siehe Seite 29 ➡

7. Leuchtanzeige prüfen

Die Einrichtung ist abgeschlossen, wenn die obere Leuchtanzeige an Ihrem neuen, zusätzlichen Speed Home WLAN dauerhaft leuchtet.

Bei Problemen mit der Einrichtung Ihres Speed Home WLAN, siehe Seite 17 ➡

Bei Bedarf verbinden Sie weitere Speed Home WLAN wie oben beschrieben.

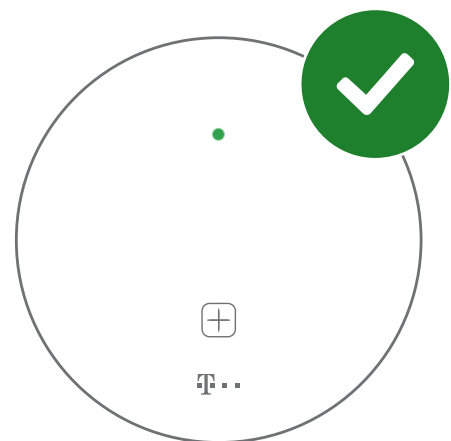

Manuell als Mesh-Basis einrichten

Ihr Speed Home WLAN kann nicht automatisch über die **+Taste (Anmelden/WPS)** eingerichtet werden? Dies kann an einer der folgenden Ursachen liegen:

- Ihr Router unterstützt kein WLAN
- Ihr Router hat keine WPS-Taste oder die WPS-Funktion wurde deaktiviert
- Ihr Router unterstützt das 5 GHz-Band nicht oder nicht vollständig

Richten Sie Ihr Speed Home WLAN manuell wie auf den folgenden Seiten beschrieben als Mesh-Basis ein.

1. Anschließen und Startvorgang abwarten

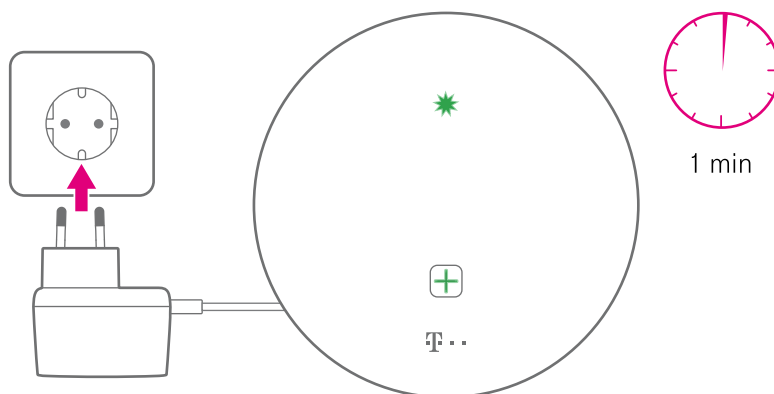

Schließen Sie Ihr Speed Home WLAN an eine funktionierende Steckdose an.
Ihr Speed Home WLAN startet automatisch.

Falls Ihr Speed Home WLAN nicht automatisch startet, drücken Sie die **Ein/Aus-Taste**.
Die **Ein/Aus-Taste** ist auf der Rückseite Ihres Speed Home WLAN das erste Element von links.

Während des Startvorgangs blinkt die Leuchtanzeige auf der Vorderseite.
Warten Sie 1 Minute, bis die **+Taste (Anmelden/WPS)** langsam pulsiert.

2. Auf Werkseinstellungen zurücksetzen

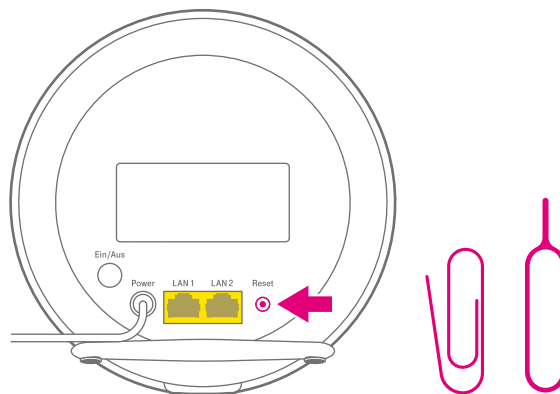

Falls die **+Taste (Anmelden/WPS)** nicht langsam pulsiert, setzen Sie Ihr Speed Home WLAN zunächst auf Werkseinstellungen zurück.

1. Drücken Sie die **Reset-Taste** mit einem spitzen Gegenstand.
Die **Reset-Taste** ist auf der Rückseite Ihres Speed Home WLAN ganz rechts.
Beide Leuchtanzeigen leuchten kurz auf. Ihr Speed Home WLAN startet neu.
2. Warten Sie 1 Minute, bis die **+Taste (Anmelden/WPS)** langsam pulsiert.

3. Netzkabel anschließen

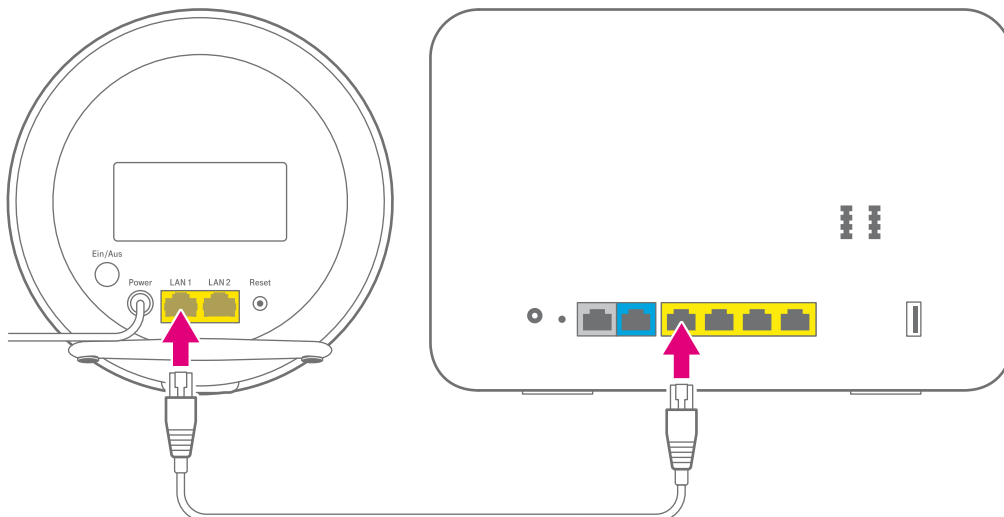

1. Schließen Sie das eine Ende des mitgelieferten Netzkabels an die **LAN1-Buchse** oder **LAN2-Buchse** Ihres Speed Home WLAN an.
2. Schließen Sie das andere Ende des mitgelieferten Netzkabels an eine freie LAN-Buchse Ihres Routers an.

4. Benutzeroberfläche (Router) öffnen

1. Stellen Sie sicher, dass Ihr Speed Home WLAN und Ihr Computer im selben Netzwerk sind.
2. Starten Sie Ihren Computer und öffnen Sie Ihren Internet-Browser.
3. Geben Sie die **http://speedport.ip** bzw. die Adresse Ihres Routers in die Adresszeile Ihres Internet-Browsers ein.

Weitere Informationen erhalten Sie in der Bedienungsanleitung Ihres Speedport bzw. Routers.

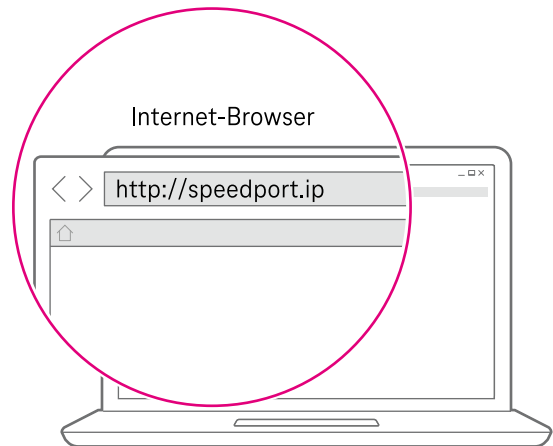

5. WLAN-Zugangsdaten notieren

Sie können Ihre bisherigen WLAN-Zugangsdaten weiterhin verwenden. Sie finden die Daten in der Benutzeroberfläche Ihres Speedport bzw. Routers.

1. Navigieren Sie zum Bereich **Netzwerk**.
2. Notieren Sie die WLAN-Zugangsdaten wie **WLAN-Namen (SSID)** und **WLAN-Schlüssel**. Achten Sie auf Groß- und Kleinschreibung.

Beachten Sie, dass die WLAN-Namen des 2,4-GHz und 5-GHz-Frequenzbands unterschiedlich sein können.

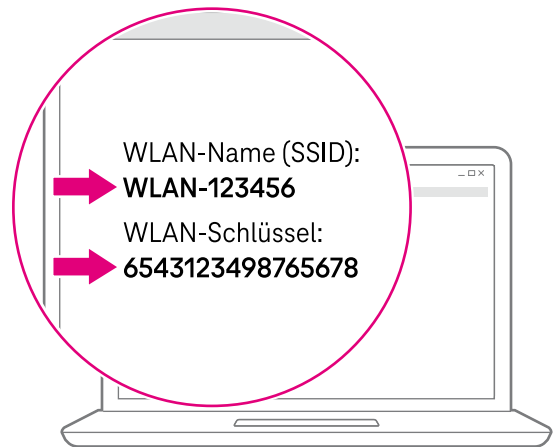

6. IP-Adresse Ihres Speed Home WLAN ermitteln

Name	Verbindung	IP-Adresse
abcxyz-speedhomewlan	LAN	192.XXX.XXX.XXX

1. Ermitteln Sie IP-Adresse Ihres Speed Home WLAN im Menü. Weitere Informationen erhalten Sie in der Bedienungsanleitung Ihres Speedport bzw. Routers.
2. Notieren Sie die IP-Adresse Ihres Speed Home WLAN.

7. Benutzeroberfläche (Speed Home WLAN) aufrufen

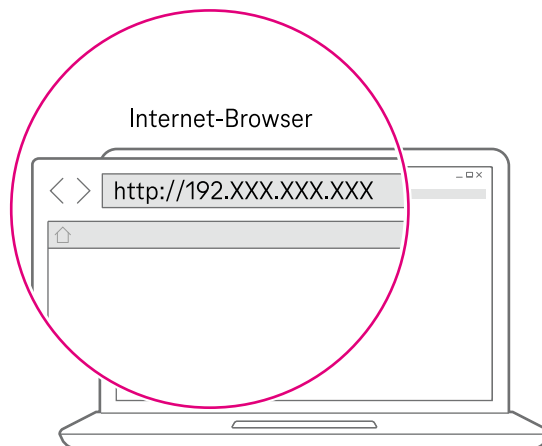

1. Öffnen Sie ein neues Fenster in Ihrem Internet-Browser auf Ihrem Computer.
2. Geben Sie die IP-Adresse Ihres Speed Home WLAN in die Adresszeile Ihres Internet-Browsers ein.

8. Auf Benutzeroberfläche anmelden

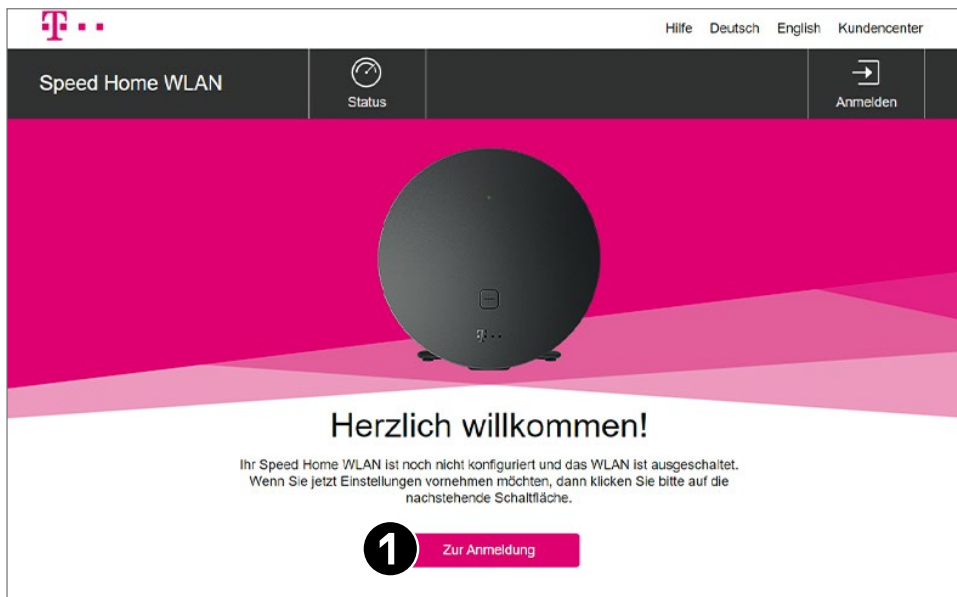

1. Klicken Sie auf die Schaltfläche **Zur Anmeldung**.

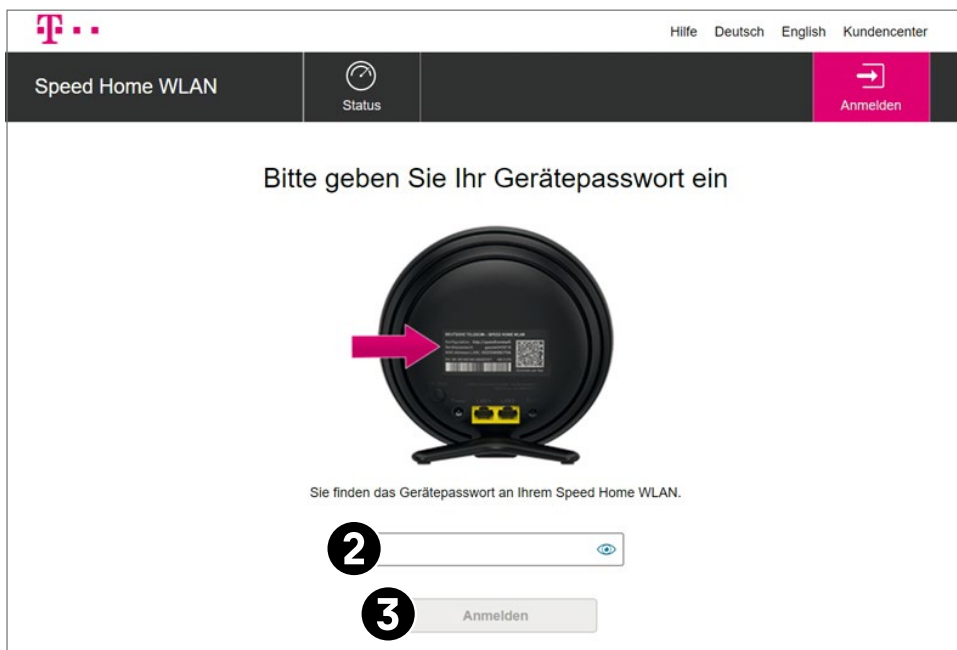

2. Geben Sie das Gerätepasswort in das Eingabefeld ein.
Das Gerätepasswort finden Sie auf dem Typenschild Ihres Speed Home WLAN.
3. Klicken Sie auf die Schaltfläche **Anmelden**.
Die Startseite der Benutzeroberfläche wird angezeigt.

9. WLAN-Zugangsdaten eintragen

The screenshot shows the 'Speed Home WLAN' configuration page. The 'Netzwerk' tab is active. The 'WLAN-Name und Verschlüsselung' section is expanded. It contains two frequency bands: 2,4-GHz-Frequenzband and 5-GHz-Frequenzband. Each band has a 'WLAN-Name (SSID)' field containing 'MagentaWLAN-AZ09' and a 'Sichtbarkeit WLAN-Name' section with 'sichtbar' selected. Below these are links for help: 'Was bedeutet die Sichtbarkeit des WLAN-Namens?' and 'Worin unterscheiden sich die Verschlüsselungsarten?'. The 'Verschlüsselungsart' dropdown is set to 'WPA2 / WPA3 (sicher)'. A link 'Wie verwende ich den WLAN-Schlüssel?' is below. The 'WLAN-Schlüssel / Passwort' field contains 'TheMostSecretPassword!#' and is highlighted with a red circle. At the bottom are buttons for 'QR-Code zeigen', 'Abbrechen', and 'Speichern'.

1. Navigieren Sie in den Bereich **Netzwerk** ➔ **Name und Verschlüsselung**.
2. Tragen Sie den notierten WLAN-Namen in das Eingabefeld **WLAN-Name (SSID)** ein. Beachten Sie, dass die WLAN-Namen für das 2,4-GHz- und 5-GHz-Frequenzband unterschiedlich sein können.
3. Tragen Sie den notierten WLAN-Schlüssel in das Eingabefeld **Verschlüsselungsart** ein.
4. Klicken Sie auf die Schaltfläche **Speichern**.

Anschließend öffnet sich ein Bestätigungs-Fenster. Dort haben Sie die Möglichkeit die Zugangsdaten auszudrucken.

Ihr Speed Home WLAN übernimmt die Funktion der Mesh-Basis in Ihrem Heimnetzwerk.

10. Einrichtung als Mesh-Basis abgeschlossen

Die Einrichtung ist abgeschlossen, wenn die obere Leuchtanzeige an Ihrem Speed Home WLAN dauerhaft leuchtet.

Wichtig: Trennen Sie nicht das Netzkabel zwischen Ihrem Speed Home WLAN und Ihrem Speedport.

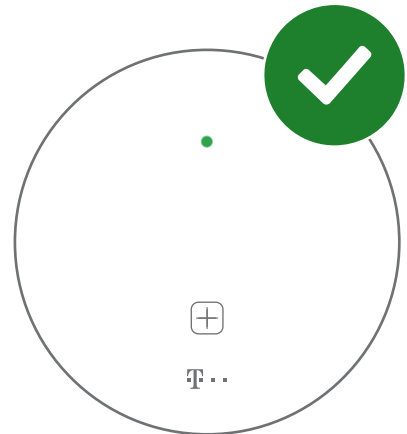

11. WLAN-Funktion des Routers ausschalten

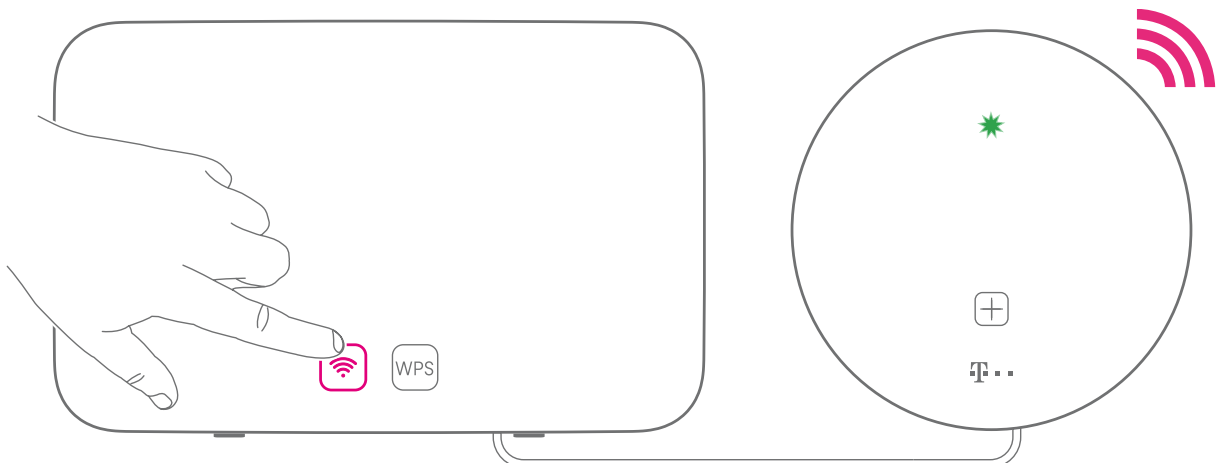

Ihr Router und Ihr Speed Home WLAN senden jetzt parallel das gleiche WLAN aus.

1. Schalten Sie das WLAN Ihres Routers aus.
So können sich Ihre Geräte mit dem WLAN Ihres Speed Home WLAN verbinden.
So können Sie die Vorteile des Mesh-Netzwerks nutzen.
2. Anschließend bauen Sie Ihr Mesh-Netzwerk mit weiteren Speed Home WLAN auf. Das Vorgehen ist in den Handlungsschritten **5**, **6** und **7** beschrieben, siehe Seite 29 ➡

Selbsthilfe bei Problemen

Eine Auswahl von Lösungen für verschiedene Probleme finden Sie auf den folgenden Seiten.
Weitere Hinweise zur Lösung Ihres Problems finden Sie im Internet unter: www.telekom.de/hilfe

Mein WLAN verbessert sich trotz optimaler Position meines Speed Home WLAN nicht.

Prüfen Sie, ob Ihr Gerät tatsächlich mit Ihrem Speed Home WLAN verbunden ist.
Alternativ nutzen Sie die MeinMagenta App, um sich mit dem Mesh-Netzwerk zu verbinden, siehe Seite 13 

Mein WLAN verbessert sich trotz Speed Home WLAN Geräten nicht oder ist schlechter geworden.

Als Faustregel gilt ein Speed Home WLAN pro Etage oder ein Gerät in jedem zweiten Wohnraum.
Verwenden Sie maximal fünf Speed Home WLAN Geräte kombiniert mit einem Mesh-fähigen Speedport, siehe Seite 9 

Ich habe mein Speed Home WLAN versehentlich als WLAN-Repeater eingerichtet.

Verbinden Sie Ihr Speed Home WLAN per Netzkabel mit Ihrem Speedport und folgen Sie den Einrichtungsschritten, siehe Seite 27 

Ich weiß nicht, wo die WLAN-Daten meines neuen Mesh-Netzwerkes stehen.

Nach erfolgreicher Einrichtung über die **+Taste (Anmelden/WPS)** sind die WLAN-Daten identisch mit denen Ihres Speedport. Ihre Geräte verbinden sich automatisch mit dem Mesh-Netzwerk.
Nach einer manuellen Einrichtung Ihres Speed Home WLAN, finden Sie die WLAN-Daten in der Benutzeroberfläche, siehe Seite 20 

Ich habe einen WLAN-Repeater eingerichtet und erreiche die Benutzeroberfläche nicht.

Sie erreichen die Benutzeroberfläche durch Eingabe der IP-Adresse Ihres Speed Home WLAN.
Die IP-Adresse können Sie z. B. über die Netzwerksicht in der Benutzeroberfläche Ihres Speedport Routers ermitteln, siehe Seite 20 

Ich habe Probleme mit der Stabilität des WLAN.

Falls wiederholt Störungen des WLAN auftreten, stellen Sie in der Benutzeroberfläche Ihres Routers die 5-GHz-Kanäle fest auf 36–48 ein.

Ich nutze als Router weder einen Speedport Smart 3, noch einen Speedport Smart 4, noch einen Speedport Pro / Speedport Pro Plus, noch einen Speedport 7 (oder neuer).

An Ihrem Router wird kein Mesh-Betrieb unterstützt. Anders als im Mesh-Betrieb, können Ihre mobilen Geräte nicht unterbrechungsfrei zwischen den WLAN-Funkbereichen wechseln.

Richten Sie Ihren Speed Home WLAN als Mesh-Basis ein und bauen Sie damit ein Mesh-Netzwerk auf, siehe Seite 27 

Mein Speedport/Speed Home WLAN reagiert nicht auf das Drücken der +Taste (WPS-Taste).

Prüfen Sie, ob die WPS-Funktion ausgeschaltet ist, siehe Seite 20 

Beim Speedport Smart 3, Speedport Smart 2, Speedport Smart, Speedport W 925V muss die **Taste Anmelden/WPS** zweimal gedrückt werden. Auch bei der Speed Home WLAN bei ausgeschalteter Leuchtanzeige, siehe Seite 20  Erst dann startet die Anmeldung über WPS.

Wenn etwas nicht funktioniert

Ich kann mein Speed Home WLAN nicht mit der +Taste (Anmelden/WPS) in Betrieb nehmen.

Zu den Voraussetzungen zur Anmeldung, siehe Seite 18 

Haben Sie weiterhin Probleme, richten Sie Ihr Speed Home WLAN manuell über die Benutzeroberfläche ein, siehe Seite 20 

Ich habe einen Mesh-fähigen Speedport und kann mich nicht in der Benutzeroberfläche der Speed Home WLAN anmelden.

Benutzen Sie für die Anmeldung die Benutzeroberfläche und das Gerätepasswort Ihres Speedport, siehe Seite 20 

Das Speed Home WLAN verbindet sich nicht mit meinem Mesh-fähigen Speedport.

- 1.** Stellen Sie sicher, dass Ihr Speedport die Funktion Telekom-Mesh unterstützt. Speedport Router sind ab den Modellreihen Speedport Smart 3, Speedport Smart 4 sowie Speedport Pro/Pro Plus mit der Mesh-Funktion ausgestattet. Die Kombination von Telekom-Mesh und Mesh-Systemen anderer Anbieter ist gegenwärtig nicht möglich.
- 2.** Prüfen Sie, ob die 5-GHz-SSID des Speedport auf „sichtbar“ geschaltet ist.
- 3.** Prüfen Sie, ob die WPS-Funktion Ihres Speedport ausgeschaltet ist. Schalten Sie die Funktion gegebenenfalls ein.
- 4.** Prüfen Sie, ob eingetragene MAC-Filter-Regeln die Verbindung verhindern.
- 5.** Stellen Sie sicher, dass in den Einstellungen Ihres Speedport das Verschlüsselungsverfahren WPA2 oder WPA2/WPA3 gewählt ist.

Nicht alle meine Geräte verbinden sich mit dem Mesh-Netzwerk.

Standardmäßig nutzt Ihr Speed Home WLAN das Verschlüsselungsverfahren WPA2/WPA3. Nicht alle WLAN-Geräte unterstützen dieses Verschlüsselungsverfahren.

Wählen Sie alternativ in der Benutzeroberfläche Ihres Speedport bzw. Speed Home WLAN das Verschlüsselungsverfahren WPA2 aus, siehe Seite 36 

Mein Speed Home WLAN wurde als Mesh-Basis eingerichtet. Warum ist es sinnvoll, das parallele WLAN meines Routers auszuschalten?

Das Speed Home WLAN übernimmt die WLAN-Funktion in Ihrem Heimnetzwerk. Dadurch entsteht ein doppeltes WLAN. Schalten Sie deshalb die WLAN-Funktion Ihres Routers aus. Andernfalls könnten sich Ihre mobilen Geräte weiterhin mit dem WLAN Ihres Speedport verbinden. Dadurch würden sie die Vorteile des Mesh-Netzwerks nicht nutzen, siehe Seite 29 und Seite 37 

Warum funktioniert mein Speed Home WLAN nach einem Firmware-Update nicht mehr?

Eventuell ist beim Aktualisieren der Firmware ein Problem aufgetreten.

Ein Zurücksetzen auf die Werkseinstellungen könnte das Problem lösen, siehe Seite 40 

Zurücksetzen auf Werkseinstellungen

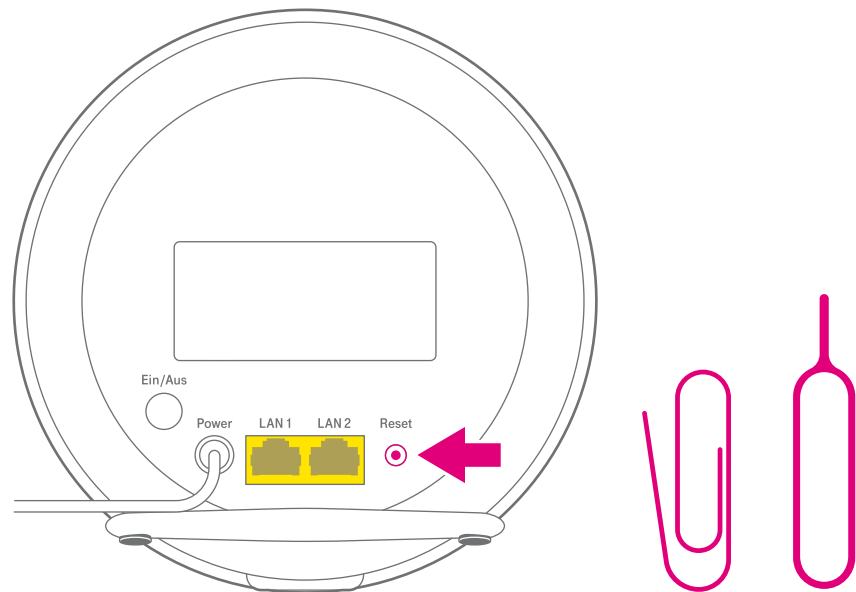

Durch das Zurücksetzen werden bei Ihrem Speed Home WLAN die Werkseinstellungen wiederhergestellt. So können Sie ein Problem beheben, dessen Ursache Sie nicht lokalisieren können.

Vorsicht beim Zurücksetzen: Alle persönlichen Daten werden gelöscht und die Werkseinstellungen wiederhergestellt.

So löschen Sie die in Ihrem Speed Home WLAN gespeicherten Einstellungen:

1. Ihr Speed Home WLAN muss mit dem Stromnetz verbunden sein.
2. Drücken Sie die **Reset-Taste** kurz mit einem spitzen Gegenstand.
Die **Reset-Taste** ist auf der Rückseite Ihres Speed Home WLAN das rechte Element.
3. Warten Sie eine Minute bis die **+Taste (Anmelden/WPS)** langsam pulsiert.
Ihr Speed Home WLAN ist jetzt auf die Werkeinstellungen zurückgesetzt.

Anschließend können Sie Ihr Speed Home WLAN neu mit Ihrem Router verbinden oder sicher an Dritte übergeben.

Was Sie sonst noch wissen sollten

Anhang

Technischer Service

Zusätzliche Beratung und Hilfe bei der Einrichtung erhalten Sie bei unserem Technischen Service. Rufen Sie uns an unter **0800 330 1000** oder besuchen Sie uns online unter: **www.telekom.de/kontakt**

Halten Sie bei einem Anruf die Seriennummer Ihres Speed Home WLAN bereit. Sie finden die Seriennummer auf dem Typenschild, das auf der Unterseite ist.

Produktsicherheit

Die Verordnung über die allgemeine Produktsicherheit VO (EU) 2023/988 verpflichtet zur Kommunikation einer Kontaktadresse. Falls Ihr Produkt mit dem Stromnetz verbunden ist und Sie eine Gefährdung durch das Gerät vermuten, trennen Sie es zu Ihrer eigenen Sicherheit vom Stromnetz. Besteht eine mögliche Gefährdung durch ein Festnetzprodukt der Telekom oder wurde eine Gefährdung verursacht, melden Sie dies unter: **www.telekom.de/produktsicherheit**

Rücknahme von alten Geräten

Hat das Gerät ausgedient, nutzen Sie für das Altgerät das Rücknahmesystem der Telekom. Nähere Informationen auf **www.telekom.de/altgeraet-zurueckgeben** oder bringen Sie das Altgerät zur Sammelstelle Ihres kommunalen Entsorgungsträgers (z. B. Wertstoffhof).



Das nebenstehende Symbol bedeutet, dass das Altgerät getrennt vom Hausmüll zu entsorgen ist. Nach dem Elektro- und Elektronikgerätegesetz sind Besitzer von Altgeräten gesetzlich verpflichtet, alte Elektro- und Elektronikgeräte einer getrennten Abfallerfassung zuzuführen.

Bevor Sie das Endgerät entsorgen, empfehlen wir Ihnen die Löschung aller persönlichen Daten durch das Zurücksetzen auf die Werkseinstellungen.

Die Telekom ist bei der Stiftung Elektro-Altgeräte-Register unter der WEEE-Reg.-Nr.: DE 60 80 03 28 registriert. Hinweis für den Entsorgungsträger: Das Datum der Herstellung bzw. des Inverkehrbringens ist auf dem Typenschild nach DIN EN 60062, Ziffer 8, angegeben.

Hersteller haben jährlich die Erfüllung der Zielvorgaben nach dem Elektro- und Elektronikgerätegesetz (ElektroG) zu veröffentlichen. Informationen hierzu veröffentlicht das Bundesministerium für Umwelt, Naturschutz und nukleare Sicherheit.

Die Rückgabe von Mietgeräten wird über den Mietvertrag geregelt.

Firmware-Updates

Ihr Speed Home WLAN unterstützt die automatische Aktualisierung der Firmware zur Optimierung und Funktionserweiterung bereits bei der Auslieferung. Steht ein Firmware-Update zur Verfügung, wird dies automatisch installiert oder kann manuell installiert werden. Beachten Sie, dass ein Firmware-Update bis zu fünf Minuten dauern kann und die Funktion Ihres Speed Home WLAN nicht zur Verfügung steht.

Symbole



Schutzisoliertes Gehäuse (Schutzklasse II).

Dieses Symbol zeigt an, dass keine Verbindung zur elektrischen Masse (Ground) erforderlich ist.



Gleichspannung.

Dieses Symbol zeigt an, dass die mit dem Symbol gekennzeichneten Nennspannungen Gleichspannungen sind.



Verwendungsort.

Dieses Symbol zeigt an, dass das Gerät nur in geschlossenen Räumen betrieben werden darf.



Effizienzstufe.

Das Netzteil erfüllt die Anforderungen der vorgeschriebenen Leerlaufverlustleistung.



Polarisierung.

Dieses Symbol zeigt an, dass in dem Gerät polarisierende Kondensatoren verbaut sind.

LPS

Liner Power Source (LPS).

Dieses Symbol zeigt an, dass das Netzteil den Anforderungen des LPS-Standards entspricht.

Konformitätserklärung



Hiermit erklärt die Telekom Deutschland GmbH, dass der Funkanlagentyp **Speed Home WLAN** den Richtlinien 2014/53/EU, 2011/65/EU sowie der Verordnung (EU) 2024/1781 entspricht.

Der vollständige Text der EU-Konformitätserklärung ist unter der folgenden Internetadresse verfügbar: www.telekom.de/ce-konform

Hersteller

Telekom Deutschland GmbH

Landgrabenweg 149

53227 Bonn

Tel. 0800 330 1000

www.telekom.de/kontakt

Open Source Software Notification

This document contains an open source software notice for this product. The open source software licenses are granted by the respective right holders. And the open source licenses prevails all other license information with regard to the respective open source software contained in the product.

For the Free and Open Source Software licensing rules such as conditions and obligations, please refer to the corresponding information also available in the graphical User Interface of the product in the help section.

Warranty Disclaimer

The open source software in this product is distributed in the hope that it will be useful, but without any warranty, without even the implied warranty of merchantability or fitness for a particular purpose. See the applicable licenses for more detail.

Written Offer

Deutsche Telekom hereby offers, valid for at least three years, to give you or any third party, for a charge no more than the cost of physically performing source distribution, on a medium customarily used for software interchange a complete machine-readable copy of the corresponding source code of the software given to you under the GNU General Public License (GPL), Version 2.0 and/or the GNU Lesser General Public License (LGPL), Version 2.1.

To receive such source code please contact Deutsche Telekom as follows:

Telekom Deutschland GmbH
Open Source Team Endgeräte (Hr. Kiefer)
Deutsche-Telekom-Allee 9
64295 Darmstadt
Germany

Technische Daten

Bezeichnung	Beschreibung
Modell	Speed Home WLAN
LAN-Anschluss	2 × RJ45, 10/100/1.000 auto MDI/MDIX
WLAN-Standard	IEEE 802.11ax (Wi-Fi 6) und IEEE 802.11k/v
WLAN-Frequenzbereich	2,400 – 2,4835 GHz 5,150 – 5,350 GHz 5,470 – 5,725 GHz
WLAN-Übertragungsrate	2,4 GHz bis 688 MBit/s, 5 GHz bis 5.765 MBit/s
WLAN-Sendeleistung	2,400 – 2,4835 GHz: bis 20 dBm 5,150 – 5,350 GHz: bis 23 dBm 5,470 – 5,725 GHz: bis 30 dBm
WLAN-Sicherheit	WPA2-Personal, WPA3-Personal
Zulässige Umgebungsbedingungen	5 °C bis 40 °C, bei 5 % bis 90 % relative Luftfeuchtigkeit (nicht kondensierend)
Leistungsaufnahme	< 14 W < 4,7 W (im vernetzten Bereitschaftsbetrieb)
Abmessungen / Gewicht	ca. 157 × 157 × 69 mm / ca. 290 g
Zulassung	CE-Zertifizierung, zugelassen für Deutschland (DE), ausschließlich für die Verwendung innerhalb geschlossener Räume
Maximaler Ausbau	1 × Basis und bis zu 5 × Repeater
Netzteil	Typ: WB-18Q12FG Eingangsspannung: 100 - 240 V Eingangswechselstromfrequenz: 50 - 60 Hz Eingangsstrom: 0,6 A max. Ausgangsspannung: 12,0 V Ausgangsstrom: 1,5 A Ausgangsleistung: 18 W Durchschnittliche Effizienz im Betrieb: 86,2 % Effizienz bei geringer Last (10 %): 83,1 % Leistungsaufnahme bei Nulllast: 0,06 W

Erfahrene Mitarbeiter stehen Ihnen während
der üblichen Geschäftszeiten zur Verfügung.
Hotline: 0800 330 1000
Internet: www.telekom.de/kontakt

Bedienungsanleitung für Speed Home WLAN
Ausgabe 10.07.2025

Den aktuellen Stand der Bedienungsanleitung erhalten
Sie im Internet unter: www.telekom.de/hilfe

Herausgeber:
Telekom Deutschland GmbH
Landgrabenweg 149
53227 Bonn