

# SMART SPEAKER MINI

## BEDIENUNGSANLEITUNG

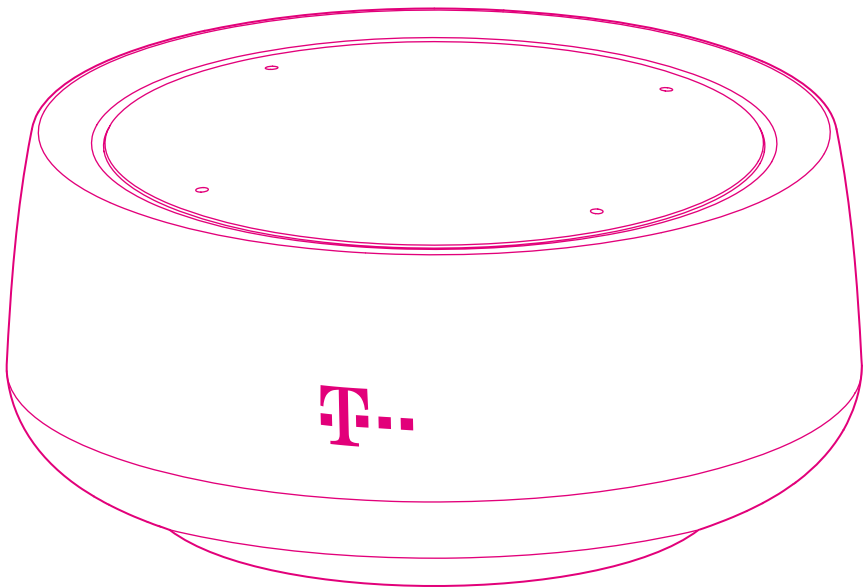

ERLEBEN, WAS VERBINDET.

# Inhaltsverzeichnis

<b>Produkt-Highlights</b> . . . . .	4
<b>Lernen Sie Ihren Smart Speaker Mini kennen</b>	
Der Smart Speaker Mini . . . . .	14
Die Tasten . . . . .	16
Der Leuchtring . . . . .	17
Die Stromversorgung . . . . .	18
Die Reset-Taste . . . . .	19
Die Hallo Magenta App . . . . .	20
Der Sprachassistent . . . . .	21
Sicherheitshinweise . . . . .	22
<b>Auspacken und loslegen</b>	
Verpackungsinhalt prüfen . . . . .	28
Smart Speaker Mini aufstellen . . . . .	29
Netzteil anschließen . . . . .	30
Startvorgang abwarten . . . . .	31
Hallo Magenta App herunterladen . . . . .	32
Audio-Ausgang verwenden (optional) . . . . .	33
<b>Den Smart Speaker Mini einrichten</b>	
Was benötige ich für die Einrichtung? . . . . .	36
Erste Schritte mit der Hallo Magenta App . . . . .	38
Tipps zum Einrichtungsassistenten . . . . .	39
<b>Den Smart Speaker Mini nutzen</b>	
Wie funktionieren die Sprachbefehle? . . . . .	42
Was macht der Leuchtring? . . . . .	44
Die Zustände für den Sprachassistenten . . . . .	45
Die Farben des Telekom Sprachassistenten . . . . .	46
Die Farben des Alexa Sprachassistenten . . . . .	47
Wie funktionieren die Tasten? . . . . .	48
Die Tasten für lauter und leiser . . . . .	49
Die Mikrofon-Taste . . . . .	50
Die „Hallo Magenta“-Taste . . . . .	51

# Inhaltsverzeichnis (Fortsetzung)

## **Funktionen**

Was sind Funktionen? . . . . .	54
Die Funktionen an Bord . . . . .	55
Außerdem dabei: Spotify Connect. . . . .	58
Außerdem dabei: Alexa. . . . .	59

## **Wenn etwas nicht funktioniert**

Schnelle Hilfe und Unterstützung . . . . .	62
Smart Speaker Mini neu starten . . . . .	63
Antworten auf häufige Fragen (FAQ) . . . . .	64
Zurücksetzen auf Werkseinstellungen . . . . .	66

## **Anhang**

Service . . . . .	70
Technische Daten . . . . .	71
Rücknahme von Altgeräten . . . . .	72
Konformitätsangaben . . . . .	73
Legal Notice (Rechtliche Hinweise). . . . .	74

# Der Sprachassistent

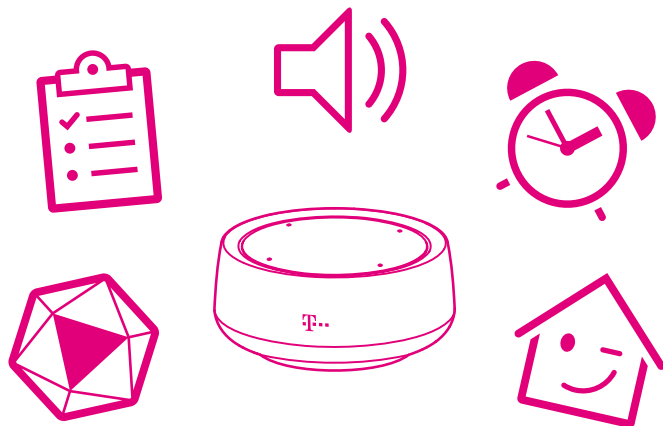

## „Hallo Magenta, stelle dich vor.“

Jetzt wird Ihr Zuhause noch entspannter.

Der Sprachassistent im Smart Speaker Mini wird zu Ihrem persönlichen Assistenten. Er versteht, was Sie von ihm wollen und lässt Ihnen im wahrsten Sinne des Wortes freie Hand: Ob Telefonieren, Musik hören oder Nachrichten abfragen – steuern Sie viele Funktionen und Telekom Produkte wie MagentaTV oder SmartHome mit Ihrer Stimme.

Wie das alles funktioniert erfahren Sie auf Ihrem Smartphone in der Hallo Magenta App, unter [www.telekom.de/smart-speaker](http://www.telekom.de/smart-speaker) und in dieser **Bedienungsanleitung**.

# Telefonieren und Freisprechen



## „Hallo Magenta, rufe Michael an.“

Der Sprachassistent nutzt die Kontakte aus dem Adressbuch zum Telefonieren.

So versteht er, wen Sie anrufen wollen und sagt Ihnen, wer gerade anruft. Freisprechen geht jetzt bequem und glasklar – von überall im Raum. Einen Anruf ablehnen oder ignorieren? Zuruf genügt.

# MagentaTV und Musik

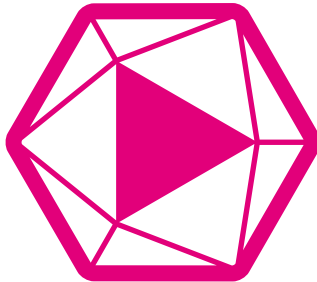

## **„Hallo Magenta, schalte bei MagentaTV auf ARD.“**

Der Sprachassistent bedient MagentaTV mit über 100 HD-Sendern und sucht für Sie nach Inhalten.

Musik kommt über Spotify Connect, Radio über Radioplayer: Lassen Sie den Sprachassistenten die Stationen durchgehen, fragen ihn nach Genres oder wählen gezielt einen von über tausend Sendern.

# Magenta SmartHome



**„Hallo Magenta, mache das Licht im Wohnzimmer an.“**

Hier kommt Ihr intelligentes Zuhause zusammen.

Sie müssen nirgendwo hingehen, um über Magenta SmartHome die Temperatur oder das Licht in Ihren Räumen zu steuern. Greifen Sie auf einzelne Lampen, ganze Räume und Szenarien zu.

# Timer und Uhr



**„Hallo Magenta, stelle den Timer auf 10 Minuten.“**

Timer sind praktisch – und mit dem Smart Speaker Mini laufen sie einfach auf Zuruf.

Der Sprachassistent merkt sich mehrere Timer parallel und nennt auf Nachfrage die verbleibende Zeit. Sie möchten wissen, wie spät es gerade in Portland ist? Fragen Sie den Sprachassistenten – er sagt es Ihnen.



# Organisation und Aufgaben



## **„Hallo Magenta, setze Äpfel auf die Einkaufsliste.“**

Noch etwas zu erledigen?

Diktieren Sie es dem Smart Speaker Mini – und Sie haben den Kopf frei für Anderes. Der Sprachassistent führt Ihre Einkaufs- und To-do-Liste. Mit der Hallo Magenta App auf dem Smartphone sind diese unterwegs mit dabei.

# Information und Services



## „Hallo Magenta, was gibt es Neues?“

Immer up to date: Hören Sie die Tagesschau in 100 Sekunden oder den Wetterbericht.

Der Smart Speaker Mini bietet einen einfachen Zugang zur digitalen Welt und erweitert auf diesem Gebiet laufend seine Fähigkeiten. So dürfen Smartphone oder Computer zuhause immer öfter Pause machen.

# Europäischer Datenschutz



## **Ihre Daten sind bei uns sicher.**

Wenn Sie den Smart Speaker Mini benutzen, können Sie sich sicher sein: Sprachbefehle werden anonymisiert, nicht zu werblichen Zwecken genutzt und ausschließlich zur Verbesserung in Sachen Sprachverständnis genutzt.

Sie können den Verlauf Ihrer Unterhaltungen mit dem Sprachassistenten jederzeit einsehen und manuell löschen.

Beachten Sie, dass diese Informationen ausschließlich für den Telekom Sprachassistenten gelten.

Wenn Sie Amazon Alexa als Sprachassistenten für Ihren Smart Speaker Mini nutzen möchten, informieren Sie sich auf [www.amazon.de](http://www.amazon.de) über die entsprechenden Datenschutzbestimmungen.

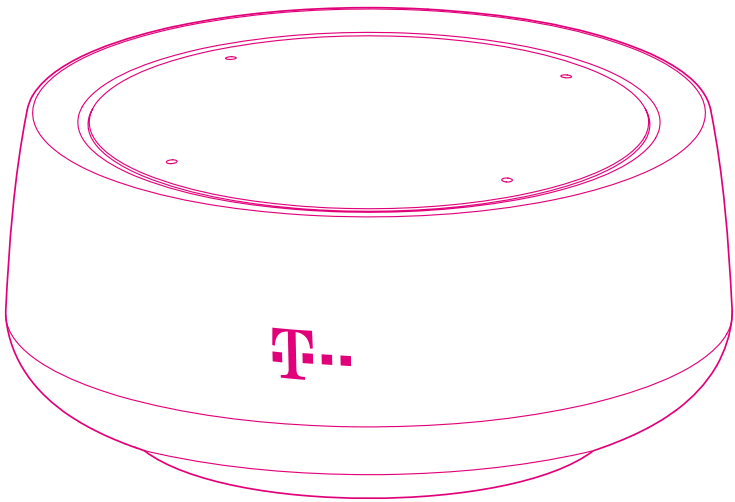

# Lernen Sie Ihren Smart Speaker Mini kennen

Seite 14	Der Smart Speaker Mini
Seite 16	Die Tasten
Seite 17	Der Leuchtring
Seite 18	Die Stromversorgung
Seite 19	Die Reset-Taste
Seite 20	Die Hallo Magenta App
Seite 21	Der Sprachassistent
Seite 22	Sicherheitshinweise

# Der Smart Speaker Mini

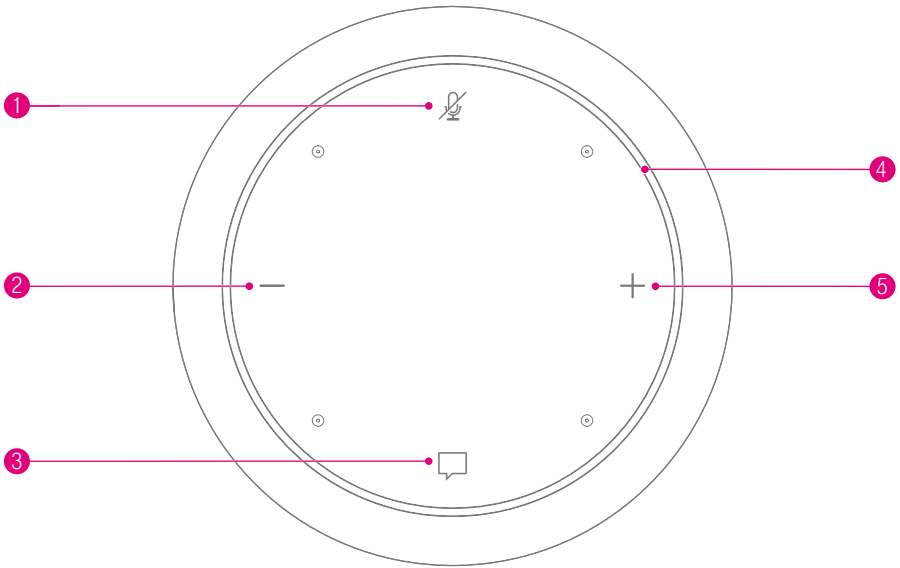

1 Mikrofon-Taste

2 Lautstärke-Taste (leiser)

3 „Hallo Magenta“-Taste

4 Leuchtring

5 Lautstärke-Taste (lauter)

# Der Smart Speaker Mini (Fortsetzung)

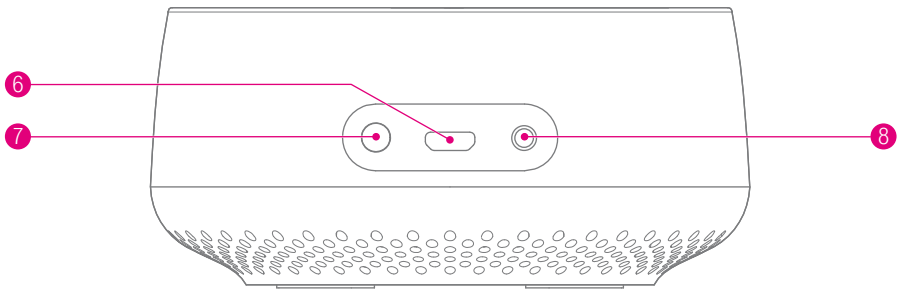

6 Anschluss für Stromversorgung

8 Reset-Taste

7 Audio-Ausgang

# Die Tasten

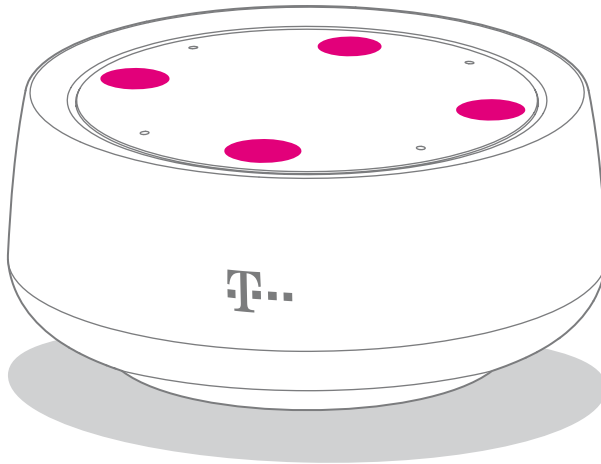

Über die Tasten auf der Oberseite Ihres Smart Speaker Mini führen Sie verschiedene Funktionen aus.

Welche Funktionen Sie mit den Tasten Ihres Smart Speaker Mini ausführen, erfahren Sie im Abschnitt **Wie funktionieren die Tasten?** auf **Seite 48**.



# Der Leuchtring

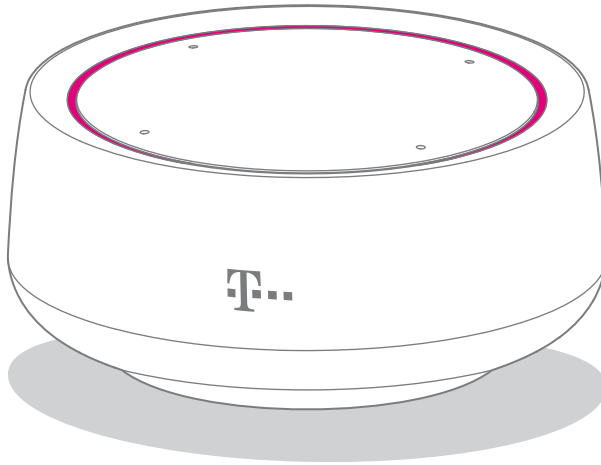

Der Leuchtring Ihres Smart Speaker Mini kann unterschiedliche Zustände darstellen.

Welche Zustände der Leuchtring Ihres Smart Speaker Mini darstellen kann, erfahren Sie im Abschnitt **Was macht der Leuchtring?** auf Seite 44.

# Die Stromversorgung

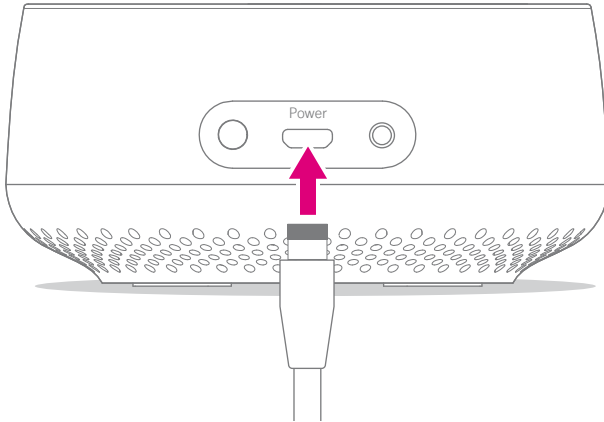

Über das Netzteil versorgen Sie Ihren Smart Speaker Mini mit Strom.

Der Anschluss für die Stromversorgung befindet sich auf der Rückseite Ihres Smart Speaker Mini.

# Die Reset-Taste

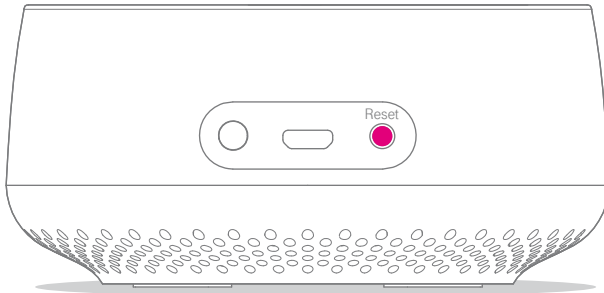

Mit der Reset-Taste auf der Rückseite setzen Sie Ihren Smart Speaker Mini auf die Werkseinstellungen zurück.

Wie das funktioniert, erfahren Sie im Abschnitt **Zurücksetzen auf Werkseinstellungen** auf **Seite 66**.

# Die Hallo Magenta App

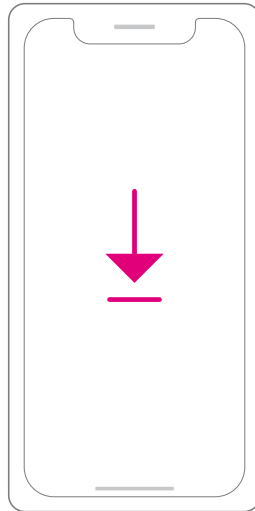

Die Hallo Magenta App hilft Ihnen dabei, Ihren Smart Speaker Mini beim ersten Starten einzurichten.

Darüber hinaus können Sie mit der Hallo Magenta App den Dialogverlauf mit dem Sprachassistenten einsehen, diverse Einstellungen an Funktionen anpassen und vieles mehr.

Laden Sie die Hallo Magenta App mit Ihrem Smartphone aus dem App Store bzw. bei Google Play herunter, damit Sie Ihren Smart Speaker Mini einrichten können.

Oder scannen Sie einfach diesen QR-Code.

# Der Sprachassistent

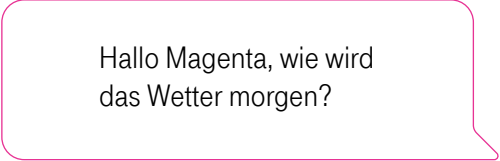

Hallo Magenta, wie wird das Wetter morgen?



Hier kommt die Wettervorhersage für die nächsten drei Tage: ...

Der Smart Speaker Mini ist die Schnittstelle zwischen Ihnen und dem Sprachassistenten.

Haben Sie Ihren Smart Speaker Mini eingerichtet, können Sie über Sprachbefehle mit dem Sprachassistenten kommunizieren.

Steuern Sie zum Beispiel Ihr Zuhause, spielen Radio ab oder fragen nach der Wettervorhersage.

Wie das alles funktioniert, erfahren Sie in dieser Bedienungsanleitung. Oder probieren Sie es direkt aus. Sagen Sie einfach „Hallo Magenta“, um den Sprachassistenten zu aktivieren. Dann können Sie sagen, was Sie möchten.

# Sicherheitshinweise

Ihr Smart Speaker Mini ist ein Lautsprecher mit einem Sprachassistenten, den Sie mit Ihrer Stimme und den Tasten steuern. Einfach aufstellen, anschließen und loslegen. Warum also Sicherheitshinweise?

Wie bei jedem elektrischen bzw. elektronischen Gerät können auch von Ihrem Smart Speaker Mini Gefährdungen ausgehen, die bei nicht sachgemäßem Umgang zu körperlichen Schäden oder zu Beschädigungen an Ihrem Smart Speaker Mini führen können.

**Wir empfehlen Ihnen, die folgenden Sicherheitshinweise zu elektrischem Schlag und Reparatur zu lesen und zu beachten. So schützen Sie sich und andere vor eventuellen körperlichen Schäden!**

## **Elektrischer Schlag**

Trennen Sie Ihren Smart Speaker Mini während der Einrichtung oder einer Aktualisierung nicht von der Stromversorgung oder vom Internet. Der dadurch entstehende Datenverlust könnte Ihren Smart Speaker Mini beschädigen.

Bei unsachgemäßer Handhabung kann von den elektrischen Komponenten Ihres Smart Speaker Mini die Gefahr eines elektrischen Schlags ausgehen. Berühren Sie niemals Ihren Smart Speaker Mini oder das Netzteil mit nassen Händen.

Elektrostatistische Entladung kann zu einer Beschädigung der elektrischen Komponenten in Ihrem Smart Speaker Mini führen. Berühren Sie niemals die metallischen Kontakte an den Anschlussbuchsen Ihres Smart Speaker Mini oder des Netzteils.

Bei einem Blitzeinschlag droht die Gefahr eines gefährlichen elektrischen Schlags. Trennen Sie während eines Gewitters den Smart Speaker Mini von der Stormversorgung.

# Sicherheitshinweise (Fortsetzung)

**Wir empfehlen Ihnen, die folgenden Sicherheitshinweise zu lesen und zu beachten. So schützen Sie Ihren Smart Speaker Mini vor eventuellen Beschädigungen!**

## **Umgebungsbedingungen / Aufstellort**

Ihr Smart Speaker Mini funktioniert optimal in trockenen Räumen bei durchschnittlicher Raumtemperatur. Verwenden Sie Ihren Smart Speaker Mini nicht in der Nähe von Wärmequellen, unter direkter Sonneneinstrahlung und nicht in Feuchträumen. Vermeiden Sie den Kontakt mit Flüssigkeiten, Staub und Dämpfen.

Ihr Smart Speaker Mini ist nicht für die Verwendung in explosionsgefährdeter Umgebung und in der Nähe empfindlicher medizinischer Geräte zugelassen.

Schließen Sie Ihren Smart Speaker Mini an eine leicht zugängliche Steckdose an. Sie sollten das Netzteil Ihres Smart Speaker Mini jederzeit problemlos aus der Steckdose ziehen können. Ihr Smart Speaker Mini hat keinen Ein-/Aus-Schalter.

Bei der Verwendung kann sich Ihr Smart Speaker Mini erwärmen und empfindliche Oberflächen eventuell beschädigen. Verwenden Sie Ihren Smart Speaker Mini nicht auf wärmeempfindlichen Oberflächen.

Oberflächen von Möbeln können mit einer Vielfalt von Lacken und Kunststoffen beschichtet und mit unterschiedlichen Pflegemitteln behandelt sein. Manche dieser Stoffe enthalten Bestandteile, welche die Gerätefüße Ihres Smart Speaker Mini verändern können und auf der Oberfläche empfindlicher Möbel unliebsame Spuren hinterlassen.

Verwenden Sie Ihren Smart Speaker Mini stets in aufrechter Ausrichtung und legen Sie keine Gegenstände auf Ihrem Smart Speaker Mini ab.

Stellen Sie Ihren Smart Speaker Mini sicher auf. Nutzen Sie die gummierten Flächen auf der Unterseite und stellen Sie Ihren Smart Speaker Mini auf einer ebenen, rutschfesten Oberfläche auf.

# Sicherheitshinweise (Fortsetzung)

**Wir empfehlen Ihnen, die folgenden Hinweise zu lesen und zu beachten. So schützen Sie sich, die Umwelt und Ihren Smart Speaker Mini vor eventuellen Beschädigungen!**

## **Kabel**

Bloß nicht stolpern! Verlegen Sie die an Ihrem Smart Speaker Mini angeschlossenen Kabel sorgfältig, so dass Sie oder andere nicht über die Kabel stolpern können.

Alles gut verkabelt? Ihr Smart Speaker Mini funktioniert nur einwandfrei an einer ordnungsgemäß installierten und dafür zugelassenen Steckdose. Verwenden Sie für Ihren Smart Speaker Mini ausschließlich das Netzteil aus dem Verpackungsinhalt.

## **WLAN**

Die integrierten Antennen Ihres Smart Speaker Mini senden und empfangen Funksignale. Vermeiden Sie das Aufstellen Ihres Smart Speaker Mini in unmittelbarer Nähe zu Schlaf- und Kinderzimmern, um die Belastung durch elektromagnetische Felder so gering wie möglich zu halten.

Die Reichweite Ihres Smart Speaker Mini wird durch Gegenstände und Wände beeinflusst. Wählen Sie den Aufstellort deshalb so, dass möglichst wenige Hindernisse die Verbindung stören. Achten Sie auf genügend Abstand zu Störquellen wie Mikrowellen oder Elektrogeräten mit großem Metallgehäuse.



# Sicherheitshinweise (Fortsetzung)

## **Reparatur**

Ihr Smart Speaker Mini funktioniert nicht so, wie Sie es erwarten und Sie vermuten einen technischen Defekt? Trennen Sie Ihren Smart Speaker Mini in diesem Fall von der Stromversorgung und nehmen ihn nicht mehr in den Betrieb. Öffnen Sie niemals selbst das Gehäuse Ihres Smart Speaker Mini oder des Netzteils. Unternehmen Sie keine eigenständigen Reparaturversuche. Wenden Sie sich an den Technischen Service.

## **Reinigung**

Reinigen, wenn's nötig wird. Reinigen Sie Ihren Smart Speaker Mini ausschließlich mit einem weichen, fusselfreien, trockenen und antistatischen Tuch. Verwenden Sie keine Reinigungs- oder Lösungsmittel; die darin enthaltenen Bestandteile beschädigen Ihren Smart Speaker Mini.



# Auspacken und loslegen

Seite 28	Verpackungsinhalt prüfen
Seite 29	Smart Speaker Mini aufstellen
Seite 30	Netzteil anschließen
Seite 31	Startvorgang abwarten
Seite 32	Hallo Magenta App herunterladen
Seite 33	Audio-Ausgang verwenden (optional)

# Verpackungsinhalt prüfen

Smart Speaker Mini

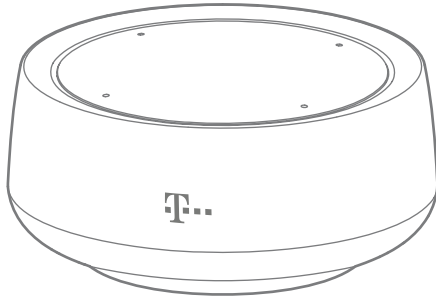

Netzteil

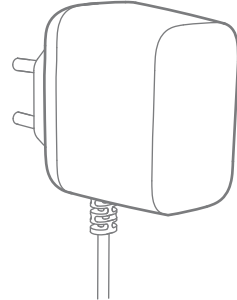

Überprüfen Sie den Verpackungsinhalt Ihres Smart Speaker Mini auf Vollständigkeit.

## **Smart Speaker Mini** **Netzteil** **Kurzanleitung**

Bevor Sie Ihren Smart Speaker Mini anschließen, prüfen Sie zunächst sorgfältig, ob Verpackung, Gehäuse, Netzteil und Netzkabel unbeschädigt sind.

Nehmen Sie Ihren Smart Speaker Mini nicht in Betrieb, wenn er beschädigt ist! Wenden Sie sich im Zweifelsfall an den Technischen Service.

Bewahren Sie die Originalverpackung Ihres Smart Speaker Mini für einen Rückversand auf.

# Smart Speaker Mini aufstellen

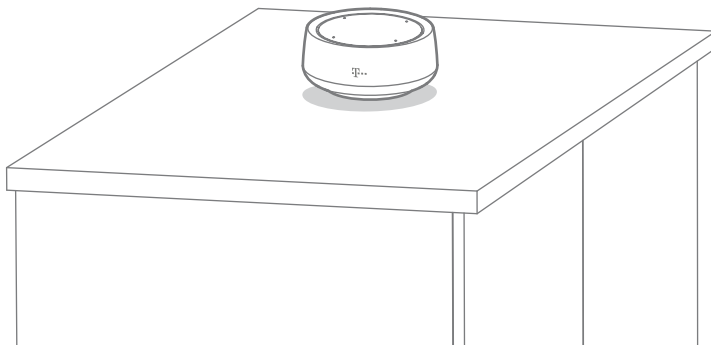

Wählen Sie den Aufstellort Ihres Smart Speaker Mini möglichst zentral, um die Reichweite zu optimieren.

# Netzteil anschließen

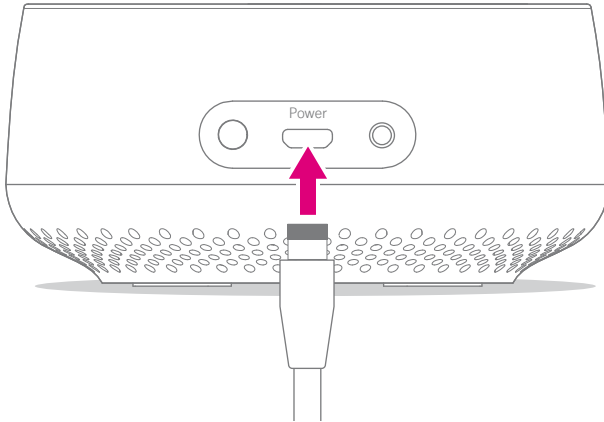

Schließen Sie den Smart Speaker Mini mit dem Netzteil an den Strom an. Die Leuchtanzeige auf der Rückseite leuchtet dann dauerhaft weiß.

# Startvorgang abwarten

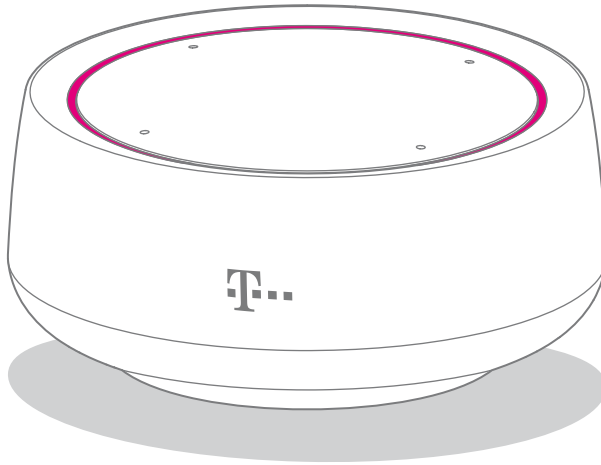

Der Leuchtring auf der Oberseite des Geräts leuchtet weiß und zeigt Ihnen, dass Ihr Smart Speaker Mini gestartet wird.

Wenn Sie Ihren Smart Speaker Mini zum ersten Mal starten, leuchtet er magentafarben und beginnt mit der Einrichtung.

# Hallo Magenta App herunterladen

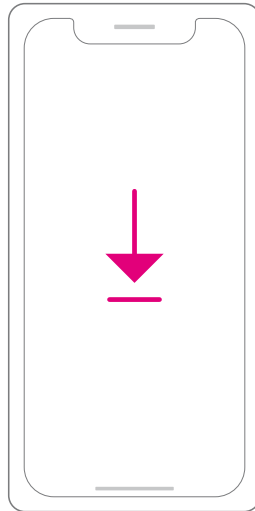

Laden Sie die Hallo Magenta App mit Ihrem Smartphone aus dem App Store bzw. bei Google Play herunter.

Nutzen Sie alternativ diesen QR-Code, um die Hallo Magenta App herunterzuladen.

Ihr Smart Speaker Mini ist jetzt bereit zum Einrichten. Weitere Informationen erhalten Sie im Abschnitt **Den Smart Speaker Mini einrichten auf Seite 35**.

Die Hallo Magenta App funktioniert mit den mobilen Betriebssystemen iOS ab Version 11 und Android ab Version 5.1.



## Audio-Ausgang verwenden (optional)

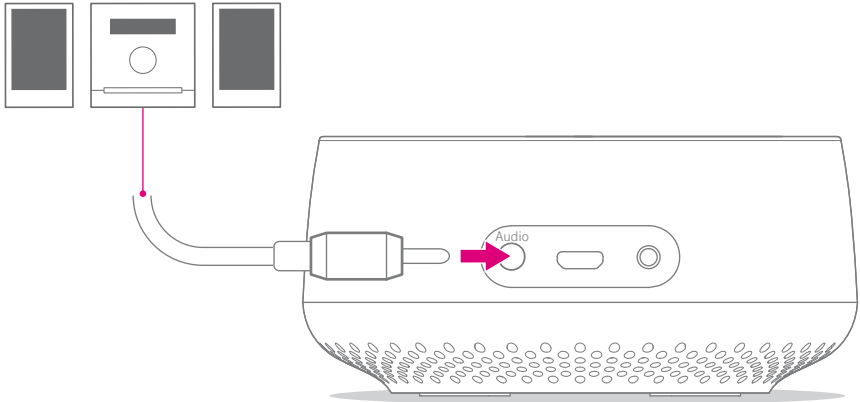

Verbinden Sie Ihren Smart Speaker Mini mit einem geeigneten Kabel (3,5-mm-Klinke) mit dem externen Audiogerät.

Weitere hilfreiche Tipps und detaillierte Informationen rund um Ihren Smart Speaker Mini und die Funktionen finden Sie auf Ihrem Smartphone in der Hallo Magenta App oder im Internet unter [www.telekom.de/smart-speaker](http://www.telekom.de/smart-speaker)

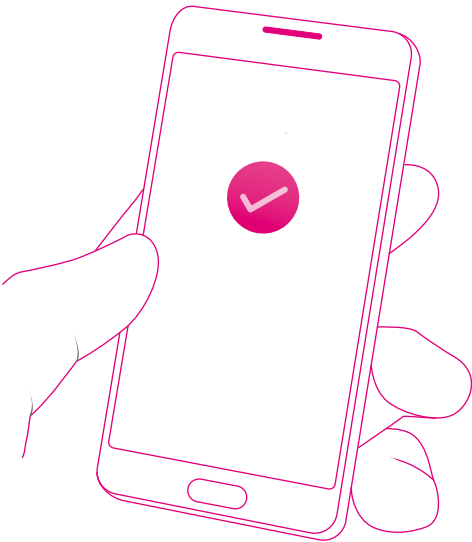
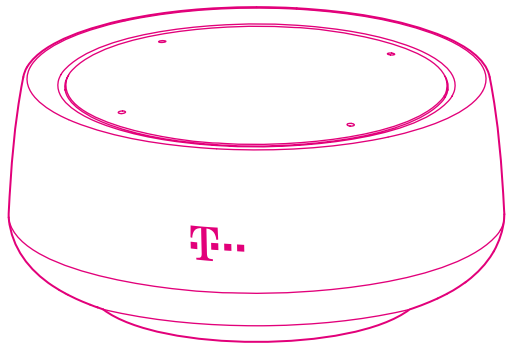

# Den Smart Speaker Mini einrichten

Seite 36  
Seite 38  
Seite 39

Was benötige ich für die Einrichtung?  
Hallo Magenta App öffnen  
Tipps zum Einrichtungsassistenten

# Was benötige ich für die Einrichtung?

Halten Sie folgende Dinge bereit, bevor Sie loslegen. In wenigen Schritten können Sie Ihren Smart Speaker Mini einrichten und verwenden.

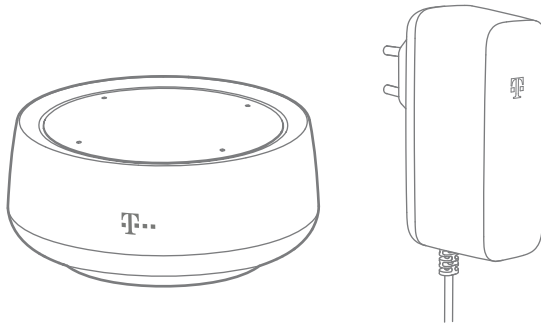

- 1 Ihren Smart Speaker Mini mit Netzteil.

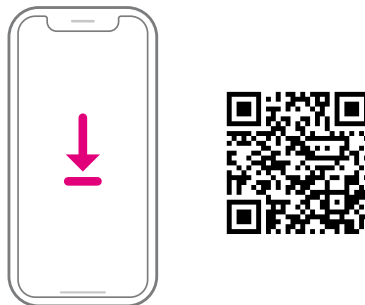

- 2 Die Hallo Magenta App, mit der Sie den Smart Speaker Mini sofort einrichten können. Laden Sie diese aus dem App Store bzw. bei Google Play herunter.

Nutzen Sie alternativ diesen QR-Code, um die Hallo Magenta App herunterzuladen.

# Was benötige ich für die Einrichtung? (Fortsetzung)



- 3 Die E-Mail-Adresse und das Passwort für Ihren Telekom Login.

Wenn Sie noch keinen Telekom Login haben, können Sie diesen kostenlos in der Hallo Magenta App anlegen. Beachten Sie, dass eventuell bereits gebuchte Telekom Dienste wie MagentaTV dann separat mit dem dafür geltenden Login verknüpft werden müssen.



- 4 Ihre WLAN-Zugangsdaten, um Ihren Smart Speaker Mini mit dem Internet zu verbinden.

# Erste Schritte mit der Hallo Magenta App

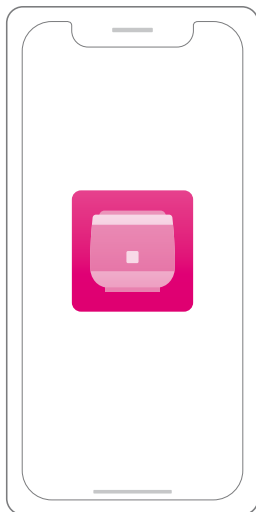

- 1 Aktivieren Sie Bluetooth auf Ihrem Smartphone, damit Ihr Smart Speaker Mini erkannt werden kann.
- 2 Öffnen Sie die Hallo Magenta App und tippen Sie auf **Starten**.

# Tipps zum Einrichtungsassistenten

Die folgenden Tipps helfen Ihnen bei der erfolgreichen Einrichtung Ihres Smart Speaker Mini mit dem Einrichtungsassistenten der Hallo Magenta App.

## **Login**

Haben Sie noch keinen Telekom Login, können Sie diesen kostenlos in der Hallo Magenta App anlegen.

## **Verbindung**

Stellen Sie sicher, dass Ihr Smartphone während der Einrichtung nicht weiter als 3 Meter von Ihrem Smart Speaker Mini entfernt ist. Weitere Hinweise erhalten Sie auf unserer Hilfeseite im Internet unter [www.telekom.de/smart-speaker](http://www.telekom.de/smart-speaker)

## **Aktualisierung**

Ihr Smart Speaker Mini wird beim ersten Verbinden mit dem Internet automatisch aktualisiert. Die Dauer der Aktualisierung ist abhängig von der Geschwindigkeit Ihrer Internet-Verbindung.

Trennen Sie Ihren Smart Speaker Mini während der Aktualisierung nicht von der Stromversorgung.

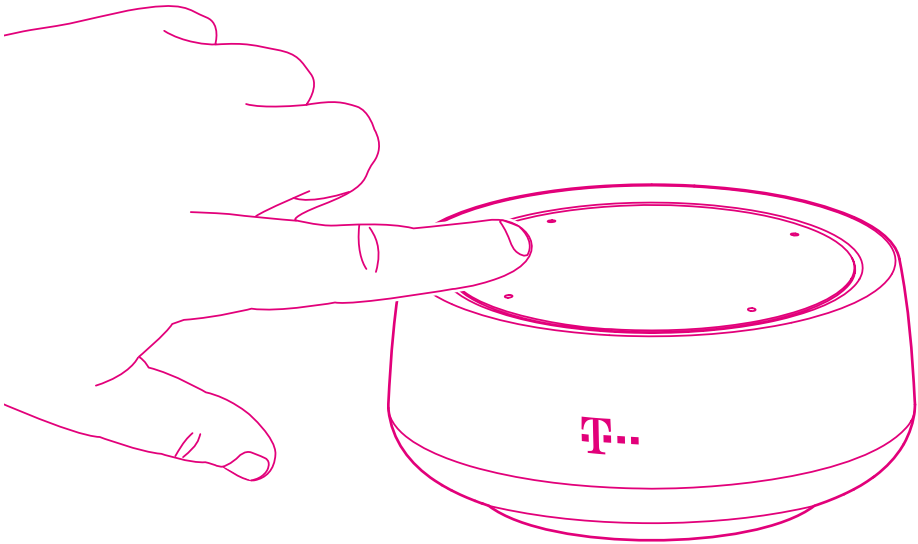



# Den Smart Speaker Mini verwenden

Seite 42	Wie funktionieren die Sprachbefehle?
Seite 44	Was macht der Leuchtring?
Seite 45	Die Zustände für den Sprachassistenten
Seite 46	Die Farben des Telekom Sprachassistenten
Seite 47	Die Farben des Alexa Sprachassistenten
Seite 48	Wie funktionieren die Tasten?
Seite 49	Die Tasten für lauter und leiser
Seite 50	Die Mikrofon-Taste
Seite 51	Die „Hallo Magenta“-Taste

# Wie funktionieren die Sprachbefehle?



Hallo Magenta.

Ihr Smart Speaker Mini ist ein sprachgesteuertes Gerät mit Mikrofon, Lautsprechern und intelligentem Sprachassistenten.

Sagen Sie das Aktivierungswort „Hallo Magenta“ und greifen Sie auf eine Vielzahl an nützlichen Funktionen zurück: zum Beispiel das Vorlesen von aktuellen Nachrichten und Wettervorhersagen oder das Steuern Ihrer Magenta SmartHome Geräte.

Einige Anwendungen wie Magenta SmartHome oder MagentaTV funktionieren erst, wenn Sie die entsprechenden Produkte bzw. Funktionen in der Hallo Magenta App ebenfalls eingerichtet haben.

Sagen Sie „Hallo Magenta“. Der Leuchtring gibt Ihnen die Rückmeldung, dass der Smart Speaker Mini Ihnen jetzt zuhört.

# Wie funktionieren die Sprachbefehle? (Fortsetzung)

Hallo Magenta, wie wird  
das Wetter heute in Bonn?

Hier kommt die Wettervorhersage  
für die nächsten drei Tage: ...

Eine Sprechpause nach „Hallo Magenta“ ist nicht nötig: Sie können Ihr Anliegen direkt formulieren.

Sagen Sie beispielsweise **Wie wird das Wetter heute in Bonn?** oder **Stelle einen Timer für 15 Minuten.**

Erfahren Sie mehr zu den Sprachbefehlen in der Hallo Magenta App.

# Was macht der Leuchtring?

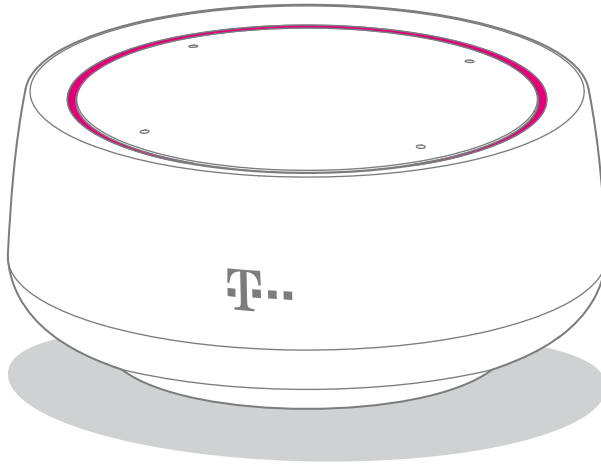

Der Leuchtring kann verschiedene Farben und Zustände anzeigen. So zeigt Ihnen der Leuchtring, was an Ihrem Smart Speaker Mini passiert.

# Die Zustände für den Sprachassistenten

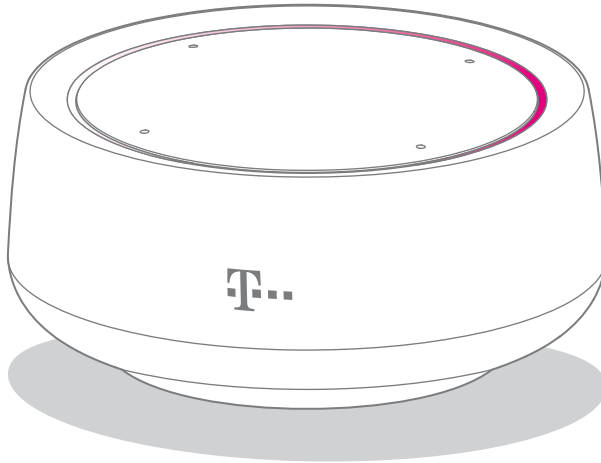

## **Dauerhaftes Leuchten**

Der Sprachassistent hört zu.

## **Schnelles Pulsieren**

Der Sprachassistent verarbeitet Anfragen oder Informationen.

## **Pulsieren**

Der Sprachassistent spricht.

# Die Farben des Telekom Sprachassistenten

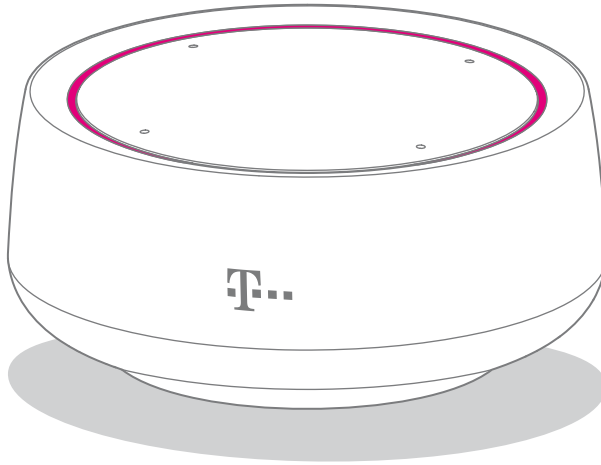

Die folgenden Farben zeigt der Leuchtring bei der Verwendung des Telekom Sprachassistenten und für Zustände des Smart Speaker Mini an:

**Magenta**      Zuhören, Verarbeiten von Anfragen und Sprechen

**Grün**          Ein Anruf geht ein oder ein aktives Telefonat

**Rot**             Das Mikrofon ist ausgeschaltet

**Weiß**          Ihr Smart Speaker Mini wird eingerichtet

**Orange**        Ein Fehler ist aufgetreten  
Eine neue Benachrichtigung liegt vor

# Die Farben des Alexa Sprachassistenten

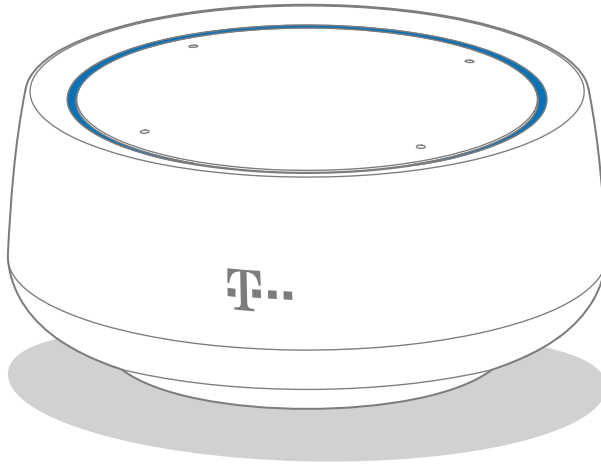

Die folgenden Farben zeigt der Leuchtring bei der Verwendung des Alexa Sprachassistenten an:

- Blau**      Zuhören und Verarbeiten von Anfragen
- Gelb**      Eine neue Nachricht erhalten
- Lila**      „Nicht stören“ ist aktiv
- Cyan**      Ein Ereignis (Timer, Wecker, Erinnerung) wird angezeigt
- Rot**      Ein Fehler ist aufgetreten

# Wie funktionieren die Tasten?

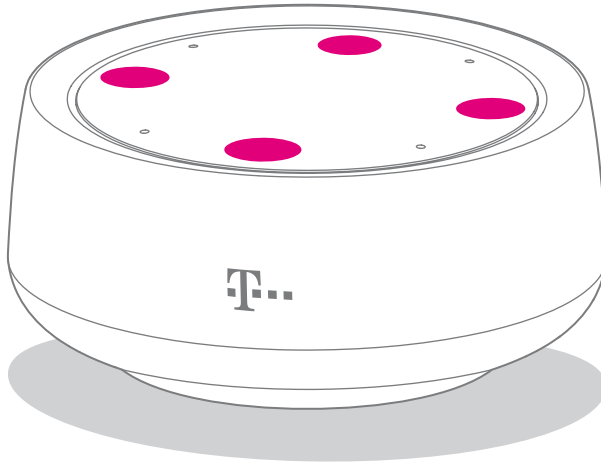

Die Tasten Ihres Smart Speaker Mini reagieren auf sanften Druck.

Die folgenden Abschnitte zeigen Ihnen die Funktionen der einzelnen Tasten.



# Die Tasten für lauter und leiser

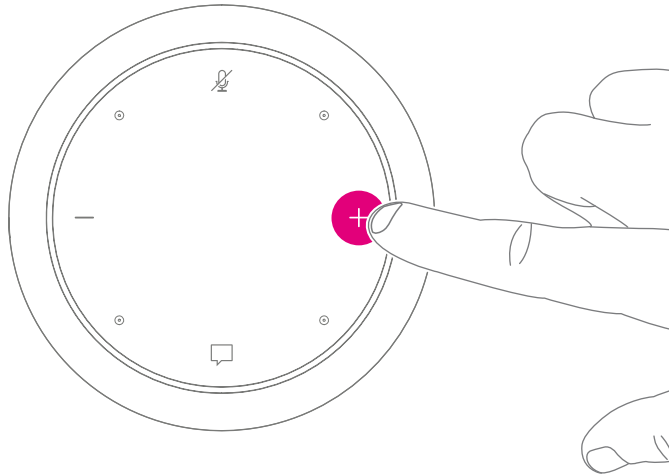

Mit diesen Tasten passen Sie die Lautstärke Ihres Smart Speaker Mini an.

Drücken Sie mit einem Finger die **Lauter-Taste**, um die Lautstärke zu erhöhen.

Drücken Sie mit einem Finger die **Leiser-Taste**, um die Lautstärke zu verringern.

Halten Sie die Tasten für ein stufenloses Anpassen der Lautstärke gedrückt.

# Die Mikrofon-Taste

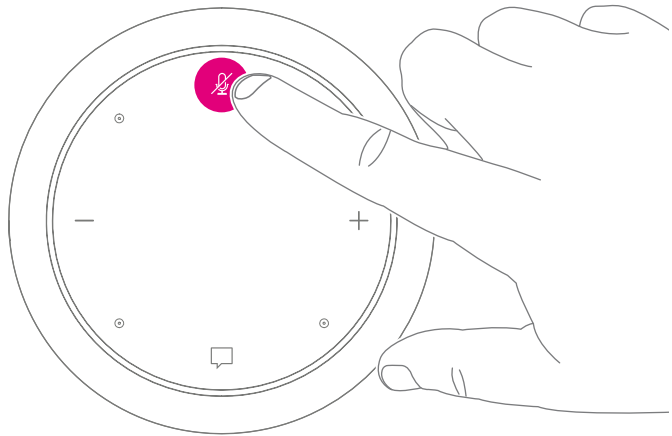

Sie möchten den Sprachassistenten aus einem bestimmten Grund – zum Beispiel bei einer Party – vorübergehend nicht verwenden?

- 1 Drücken Sie mit einem Finger die **Mikrofon-Taste** auf der Oberseite Ihres Smart Speaker Mini, um das Mikrofon vorübergehend auszuschalten.

Der Leuchtring Ihres Smart Speaker Mini leuchtet rot, wenn das Mikrofon ausgeschaltet ist.

- 2 Drücken Sie mit einem Finger die **Mikrofon-Taste** auf der Oberseite Ihres Smart Speaker Mini erneut, wenn der Sprachassistent wieder auf Ihre Sprachbefehle reagieren soll.

Der Leuchtring Ihres Smart Speaker Mini erlischt.

# Die „Hallo Magenta“-Taste

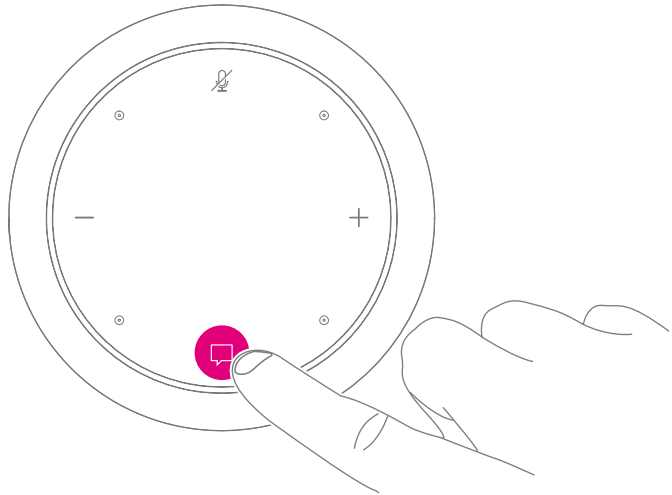

Diese Geste aktiviert den Sprachassistenten.

**Tippen und halten** Sie die „Hallo Magenta“-Taste, um direkt mit dem Sprachassistenten zu sprechen, ohne „Hallo Magenta“ zu sagen.

Diese Funktion aktiviert vorübergehend das Mikrofon, selbst wenn es vorher durch die Mikrofon-Taste deaktiviert wurde.

**Kurzes Tippen** stoppt oder startet eine Wiedergabe oder beendet eine aktive Funktion.

Hallo Magenta, wie wird das  
Wetter heute in Bonn?

Hier kommt die Wettervorhersage  
für die nächsten drei Tage: ...

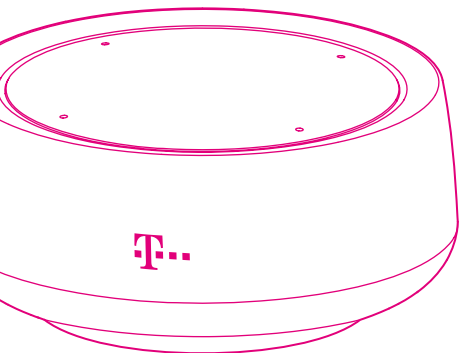

# Funktionen

Seite 54

Seite 55

Seite 58

Seite 59

Was sind Funktionen?

Die Funktionen an Bord

Außerdem dabei: Spotify Connect

Außerdem dabei: Alexa

# Was sind Funktionen?

Funktionen stehen für Fähigkeiten des Sprachassistenten. Zu jeder Funktion gehört eine Vielzahl an Aktionen, die Sie per Stimme auslösen können.

Alle aktuell verfügbaren Funktionen sind in der Hallo Magenta App einsehbar. Tippen Sie auf die jeweilige Funktion, um mehr zu erfahren.

Ihr Smart Speaker Mini lernt dazu: Freuen Sie sich auf weitere Funktionen, die Ihnen über regelmäßige Aktualisierungen Ihres Smart Speaker Mini und der Hallo Magenta App automatisch zur Verfügung stehen.

Sie müssen dafür nichts tun. Wenn neue Funktionen verfügbar sind, erhalten Sie automatisch eine entsprechende Mitteilung.

Wenn Sie weitere Unterstützung benötigen, finden Sie diese im Internet unter [www.telekom.de/smart-speaker](http://www.telekom.de/smart-speaker)

# Die Funktionen an Bord

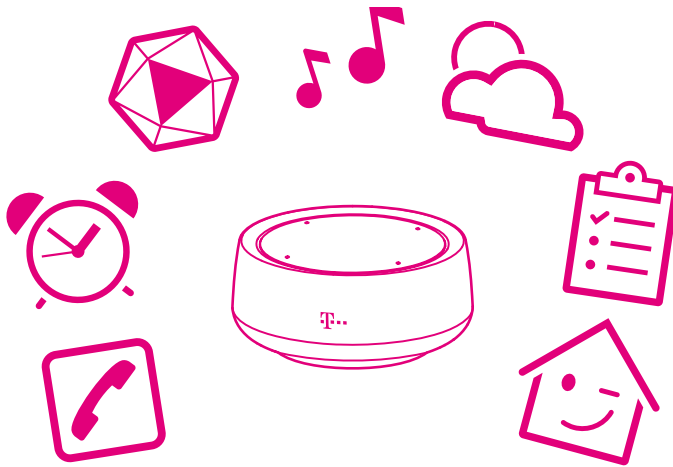

Bei der Auslieferung ist Ihr Smart Speaker Mini bereits mit folgenden Funktionen ausgestattet.

**MagentaTV**

**Telefonie**

**Magenta SmartHome**

**Uhrzeit & Datum**

**Timer**

**Einkaufsliste**

**Wetter**

**To-do-Liste**

**Nachrichten**

**Radio**

**Spotify Connect**

**Wissen**

**Spiele**

**Deutsch-Englisch-Übersetzer**

**Fernsehzeitung**

**...und viele weitere**

# Funktionen an Bord (Fortsetzung)

Hallo Magenta, wie wird  
das Wetter morgen?

Hier kommt die Wettervorhersage  
für die nächsten drei Tage: ...

Einige Funktionen reagieren – neben den Sprachbefehlen – auch auf Gesten über das Touchpad. Die Reaktion Ihres Smart Speaker Mini ist je nach Funktion unterschiedlich.

Erfahren Sie mehr über die Sprachbefehle und Gesten der einzelnen Funktionen in der **Hallo Magenta App**.

① Tippen Sie auf die entsprechende Funktion.

Weitere Informationen erhalten Sie in der **Hallo Magenta App**.



# Funktionen an Bord (Fortsetzung)

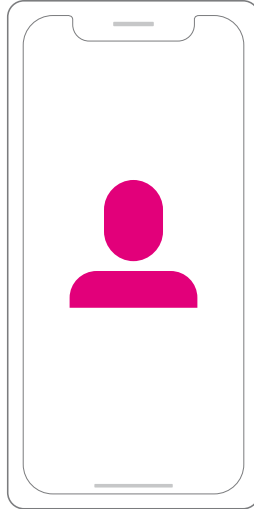

Einige weitere Funktionen, wie beispielsweise das Telefonieren über Ihre Festnetz-Rufnummer oder das Steuern von Licht oder Heizung auf Zuruf über Magenta SmartHome, können erst genutzt werden, nachdem Sie diese Funktionen in der Hallo Magenta App eingerichtet bzw. Ihre Logins hinterlegt haben.

- 1 Tippen Sie auf **Funktionen**.
- 2 Tippen Sie beispielsweise auf MagentaTV.
- 3 Folgen Sie den Anweisungen.

## Außerdem dabei: Spotify Connect

Hallo Magenta,  
Wiedergabe fortsetzen.

Alles klar.

Verwenden Sie ein Smartphone, Tablet oder einen Computer als Fernbedienung für Spotify. Auf [spotify.com/connect](https://spotify.com/connect) erfahren Sie mehr.

# Außerdem dabei: Alexa

Alexa, lege den Speedport Pro  
in meinen Einkaufswagen.

Okay, ich habe den Speedport Pro  
in deinen Einkaufswagen gelegt.

Sie können Ihren Smart Speaker Mini auch mit dem Alexa Sprachassistenten steuern und Funktionen von Alexa verwenden. Ausgenommen davon sind Funktionen, die nur für Amazon Echo Geräte verfügbar sind.

Weitere Informationen erhalten Sie im Abschnitt **Farben des Alexa Sprachassistenten auf Seite 47**.

Bitte beachten Sie, dass Sie die Telekom Umgebung verlassen, wenn Sie Ihren Smart Speaker Mini mit Alexa steuern. Ihre Daten werden ab diesem Zeitpunkt nicht mehr bei der Telekom verarbeitet, sondern bei Amazon. Damit unterliegen Ihre Daten nicht mehr den Datenschutzbestimmungen der Telekom.

- 1 Tippen Sie auf die Funktion **Amazon Alexa**.
- 2 Tippen Sie auf den Smart Speaker Mini, den Sie mit Alexa verbinden möchten.
- 3 Tippen Sie auf den Eintrag **Bei Amazon anmelden**.
- 4 Geben Sie Ihre Zugangsdaten für Amazon in die Eingabefelder ein.
- 5 Folgen Sie den Anweisungen.



# Wenn etwas nicht funktioniert

Seite 62  
Seite 63  
Seite 64  
Seite 66

Schnelle Hilfe und Unterstützung  
Smart Speaker Mini neu starten  
Antworten auf häufige Fragen (FAQ)  
Zurücksetzen auf Werkseinstellungen

# Schnelle Hilfe und Unterstützung

Auf den folgenden Seiten finden Sie eine Auswahl an Lösungen für Probleme und Antworten auf häufige Fragen.

Außerdem können Sie unter [www.telekom.de/smart-speaker](http://www.telekom.de/smart-speaker) weitere Informationen über die Steuerung Ihres Smart Speaker Mini, des Sprachassistenten, Magenta SmartHome, MagentaTV und weiteren Telekom Services und Produkte nachlesen.

# Smart Speaker Mini neu starten

Oft hilft schon ein Neustart, damit Ihr Smart Speaker Mini wieder erwartungsgemäß funktioniert.

- 1 Trennen Sie Ihren Smart Speaker Mini von der Stromversorgung.
- 2 Warten Sie etwa 5 Sekunden.
- 3 Stellen Sie die Stromversorgung Ihres Smart Speaker Mini wieder her.
- 4 Der Leuchtring Ihres Smart Speaker Mini leuchtet weiß. Warten Sie den Startvorgang ab.

# Antworten auf häufige Fragen (FAQ)

Noch mehr Antworten auf häufige Fragen (FAQ) finden Sie auf [www.telekom.de/smart-speaker](http://www.telekom.de/smart-speaker).

## **Ich habe meine Zugangsdaten verlegt. Was kann ich jetzt tun?**

Besuchen Sie unser Kundencenter unter [www.telekom.de/hilfe/Kundencenter](http://www.telekom.de/hilfe/Kundencenter). Klicken Sie dort oben rechts auf Ihren Login, um zur Hilfe zu gelangen und folgen Sie dort den Anweisungen.

## **Warum soll ich den Zugriff auf meinen Standort erlauben?**

Wenn Sie den vollen Funktionsumfang Ihres Smart Speaker Mini nutzen möchten, sollte Ihr Smart Speaker Mini den Standort kennen. Dadurch erhalten Sie aktuelle Wettervorhersagen, Nachrichten und sonstige Hinweise für die Region, in der Sie leben und wohnen.

## **Muss mein Smart Speaker Mini immer mit dem Internet verbunden sein?**

Ja. Nur mit einer Internet-Verbindung kann Ihr Smart Speaker Mini Sprachbefehle verarbeiten, Funktionen ausführen und Informationen für Sie recherchieren.

Außerdem kann Ihr Smart Speaker Mini regelmäßige Updates nur herunterladen, wenn eine Internet-Verbindung eingerichtet ist. Neue Funktionen sowie stetige Verbesserungen erhält er nur durch eine bestehende Internet-Verbindung.



# Antworten auf häufige Fragen (FAQ) (Fortsetzung)

## **Kann ich den Leuchtring am Smart Speaker Mini ausschalten?**

Nein, der Leuchtring zeigt die möglichen Betriebszustände Ihres Smart Speaker Mini an. Damit können Sie sich jederzeit vergewissern, dass alles so funktioniert, wie es soll.

## **Kann ich das Aktivierungswort ändern?**

Nein, Sie können das Aktivierungswort nicht ändern. Ihr Smart Speaker Mini hört nur auf das Aktivierungswort „Hallo Magenta“.

## **Wie lauten die wichtigsten Sprachbefehle?**

Wählen Sie in der Hallo Magenta App eine beliebige Funktion. Sie sehen jetzt eine Auswahl an grundlegenden Sprachbefehlen.

## **Wo kann ich den Verlauf meiner Unterhaltungen mit dem Sprachassistenten bearbeiten?**

Den Verlauf Ihrer Unterhaltungen mit dem Sprachassistenten können Sie über die Hallo Magenta App unter „Verlauf“ einsehen. Hier können Sie Ihren Verlauf auch bearbeiten oder löschen.

## **Wo erhalte ich nähere Informationen zum Datenschutz?**

Detaillierte Informationen zum Datenschutz können Sie in der Hallo Magenta App unter „Menü > Datenschutz“ und im Internet unter [www.telekom.de/smart-speaker](http://www.telekom.de/smart-speaker) einsehen.

## Zurücksetzen auf Werkseinstellungen

Ein Reset setzt Ihren Smart Speaker Mini auf die Werkseinstellungen zurück. Das führt dazu, dass alle persönlichen Daten, die nicht in der Hallo Magenta App oder in der Cloud gespeichert sind, gelöscht werden. Ihr Smart Speaker Mini nutzt Ihr Benutzerkonto nach dem Zurücksetzen nicht mehr und muss neu eingerichtet werden.

Wundern Sie sich nicht, denn in der Geräteliste der Hallo Magenta App kann Ihr Smart Speaker Mini weiterhin noch angezeigt werden – Sie können ihn dort einfach entfernen. Weitere persönliche Daten werden in unserer Cloud gespeichert. Diese können Sie über die Hallo Magenta App löschen.

# Zurücksetzen auf Werkseinstellungen (Fortsetzung)



5 Sek.

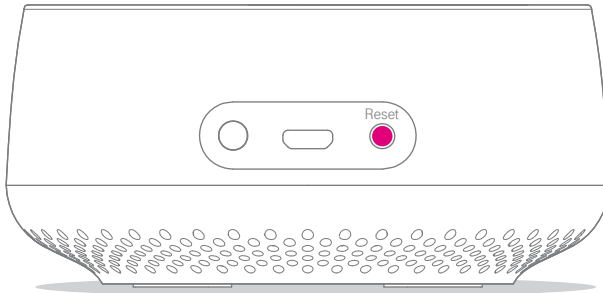

- 1 Ihr Smart Speaker Mini muss mit dem Stromnetz verbunden und der Startvorgang abgeschlossen sein.
- 2 Drücken Sie mit einem geeigneten Gegenstand so lange in die mit **Reset** bezeichnete Öffnung auf der Rückseite, bis der Leuchtring Ihres Smart Speaker Mini anfängt, weiß zu blinken.



# Anhang

Seite 70	Service
Seite 71	Technische Daten
Seite 72	Rücknahme von Altgeräten
Seite 73	Konformitätsangaben
Seite 74	Legal Notice (Rechtliche Hinweise)

# Service

Weitere Informationen zu ergänzenden Service-Dienstleistungen erhalten Sie unter [www.telekom.de/smart-speaker](http://www.telekom.de/smart-speaker).

Bitte halten Sie bei Service-Anfragen die Seriennummer Ihres Smart Speaker Mini bereit. Die Seriennummer steht auf dem Typenschild auf der Unterseite Ihres Smart Speaker Mini.

Für den Fall, dass der Service Ihnen nicht weiterhelfen kann und Sie Ihren Smart Speaker Mini für eine Reparatur oder einen Austausch aus der Hand geben, setzen Sie Ihren Smart Speaker Mini auf die Werkseinstellungen zurück (**Zurücksetzen auf Werkseinstellungen auf Seite 66**). So stellen Sie sicher, dass Ihre persönlichen Daten von Ihrem Smart Speaker Mini gelöscht werden.

# Technische Daten

<b>Funkstandards</b>	WLAN (IEEE 802.11 a/b/g/n/ac, WPA2) Bluetooth 4.1 DECT
<b>Frequenzbereiche und maximale Sendeleistungen</b>	WLAN-Frequenzbereich: 2,400 - 2,4835 GHz max. Sendeleistung: 100 mW  5,150 - 5,330 GHz max. max. Sendeleistung: 200 mW  5,470 - 5,725 GHz max. Sendeleistung: 200 mW  Bluetooth-Frequenzbereich: 2,400 - 2,4835 GHz max. Sendeleistung: 16 mW  DECT-Frequenzbereich: 1,880 - 1,900 GHz max. Sendeleistung: 250 mW
<b>Schnittstelle</b>	Audio-Ausgang (analog, 3,5 mm Klinke)
<b>Leistung</b>	2,11 W (Bereitschaftsmodus) 2,84 W (max. Auslastung)
<b>Zulässige Umgebungstemperatur</b>	5 °C bis 35 °C bei 10 % bis 95 % Luftfeuchtigkeit, nicht kondensierend
<b>Abmessungen</b>	ca. 97 x 46 mm (Ø x H)
<b>Gewicht</b>	201,8 g
<b>Netzteil</b>	Modellkennung: S012CDV0500150 Eingangsspannung: 230 V Eingangswechselstromfrequenz: 50 Hz Ausgangsspannung: 5 V Ausgangsstrom: 1,5 A Ausgangsleistung: 7,5 W Durchschnittliche Effizienz im Betrieb: 79 % Effizienz bei geringer Last (10%): 72,6 % Leistungsaufnahme bei Nulllast : 0,06 W

# Rücknahme von Altgeräten



Hat Ihr Smart Speaker Mini ausgedient, bringen Sie das Altgerät zur Sammelstelle Ihres kommunalen Entsorgungsträgers (z. B. Wertstoffhof). Das nebenstehende Symbol bedeutet, dass  das Altgerät getrennt vom Hausmüll zu entsorgen ist. Nach dem Elektro- und Elektronikgesetz sind Besitzer von Altgeräten gesetzlich gehalten, alte Elektro- und Elektronikgeräte einer getrennten Abfallerfassung zuzuführen. Helfen Sie bitte mit und leisten Sie Ihren Beitrag zum Umweltschutz, indem Sie Ihr Altgerät nicht in den Hausmüll geben.

Hinweis für den Entsorgungsträger: Das Datum der Herstellung ist auf dem Typenschild nach DIN EN 60062, Ziffer 5, angegeben.



# Konformitätsangaben

Hiermit erklärt die Deutsche Telekom AG, dass der Funkanlagentyp **Smart Speaker Mini** den Richtlinien **2014/53/EU**, **2009/125/EG** sowie **2011/65/EU** entspricht.

Der vollständige Text der EU-Konformitätserklärung ist unter der folgenden Internet-Adresse verfügbar:

[www.telekom.de/hilfe/geraete-zubehoer/ce-konformitaet](http://www.telekom.de/hilfe/geraete-zubehoer/ce-konformitaet)

Das Gerät ist für den Betrieb in der Europäischen Union zugelassen.

Der Betrieb des Geräts ist ausschließlich innerhalb geschlossener Räume erlaubt.

# Legal Notice (Rechtliche Hinweise)

## **OPEN SOURCE SOFTWARE NOTICE**

This document contains an open source software notice for this product. The open source software licenses are granted by the respective right holders. And the open source licenses prevail all other license information with regard to the respective open source software contained in the product.

For the Free and Open Source Software licensing rules such as conditions and obligations, please refer to the corresponding information also available in the graphical User Interface of the product.

## **WARRANTY DISCLAIMER**

THE OPEN SOURCE SOFTWARE IN THIS PRODUCT IS DISTRIBUTED IN THE HOPE THAT IT WILL BE USEFUL, BUT WITHOUT ANY WARRANTY, WITHOUT EVEN THE IMPLIED WARRANTY OF MERCHANTABILITY OR FITNESS FOR A PARTICULAR PURPOSE. SEE THE APPLICABLE LICENSES FOR MORE DETAILS.

## **WRITTEN OFFER**

Deutsche Telekom hereby offers, valid for at least three years, to give you or any third party, for a charge no more than the cost of physically performing source distribution, on a medium customarily used for software interchange a complete machine-readable copy of the corresponding source code of the software given to you under the GNU General Public License (GPL), Version 2.0 and/or the GNU Lesser General Public License (LGPL), Version 2.1. To receive such source code please contact Deutsche Telekom as follows:

Deutsche Telekom AG  
Open Source Team Endgeräte  
Heinrich Hertz Straße 3-7  
64295 Darmstadt  
Germany

Unsere Mitarbeiter stehen Ihnen während der üblichen Geschäftszeiten unter der Hotline 0800 330 1000 oder im Internet unter [www.telekom.de/hilfe](http://www.telekom.de/hilfe) zur Verfügung.

Bedienungsanleitung für Smart Speaker Mini  
Ausgabe 19.08.2020

Herausgeber  
Telekom Deutschland GmbH  
Landgrabenweg 151  
53227 Bonn



**ERLEBEN, WAS VERBINDET.**